

2024



KYLPIYHUONETUOTTEET



INSPIRAATIONA
luonto

WC-ISTUIMET	11
PESUALTAAT	59
IDO SENSE ART	73
IDO ELEGANT	95
IDO GLOW	109
IDO REFLECT	135
MUITA TUOTERATKAISUJA	143
GEBERIT-TUOTTEET	159
LIITTEET	247



GEBERIT JA FSC™

Forest Stewardship Council (FSC) edistää maailmanlaajuisesti vastuullista ja ympäristöystävällistä metsänhoitoa. Geberit käyttää kylpyhuonekalusteissaan FSC™ (C134279) -sertifioitua puuta. Etsi tuotteita, joissa on FSC-merkki.

Vastuu FSC™ C134279 -sertifioiduista tuotteista

Geberit International AG | Schachenstrasse 77 | CH-8645 Jona | Sveitsi

MODERNI KYLPYHUONE

*pohjoismainen
ja kestävä*



Peilit ja peilikaapit on suunniteltu täydentämään pesualtaita ja kylpyhuonekalusteita.

Pohjoismaisesti valmistetut nykyaikaiset wc-istuimet. Tutustu uuteen Glow Art TurboFlush -wc-istuimeen, jossa on upean muotoilun lisäksi tehokas ja hiljainen Turboflush-huuhteluteknologia.

Käyttäjystävällinen ja helppo puhdistaa.
Kylpyhuonekalusteet Pohjoismaisella muotoilulla.

UUSI LATTIA-WC-ISTUIN INNOVATIIVISELLA HUUHTELUTEKNIKALLA IDO GLOW ART TURBOFLUSH

Esittelyssä uusi IDO Glow Art Turboflush wc-istuin, joka on Glow-tuotesarjan odotettu täydennys. Näyttävässä lattia-wc:ssä innovatiivinen Turboflush-huuhteluteknologia yhdistyy korkealuokkaiseen Pohjoismaiseen muotoiluun.



Glow Art Turboflush wc-istuimessa on kestävä IDO Smart -lasite, joka varmistaa helpon puhdistuksen. Lisäksi uusi Turboflush-wc-istuin jatkaa pitkää historiaamme vettä säästävien wc-kalusteiden valmistamisessa. Uusi IDO Glow Art TurboFlush, kuten muutkin IDOn wc:t, kuluttavat vain 2/4 litraa yhdellä huuhtelulla. IDO Glow on ympäristötietoisien rakentajan tai remontoijan valinta.



WC-istuimen pakkauksen mukana toimitetaan Slim design -wc-istuin-kansi, jossa on viimeisin wc-istuinkansiteknologia. Se tarjoaa helpon asennuksen, nopean irrottamisen puhdistusta varten (Quick Release) sekä hitaan ja hiljaisen sulkeutumisen (Soft Close). Lisävarusteena erikseen tilattavissa ovat lisäksi kova ja pehmeä istuinkansi.



IDO Glow Art Turboflush on varustettu uusimmalla Turboflush-huuhtelutekniikalla, joka on paitsi tehokas, myös hiljainen. Uusi Glow Art varmistaa rauhallisemman ja mukavamman ympäristön, huuhtelutehosta tinkimättä!





WC-istuimet

LATTIA-WC:T.....	14
SEINÄ-WC:T.....	31
KOROTETUT LATTIA-WC-ISTUIMET.....	35
LATTIA-WC-ISTUIMET LAPSILLE.....	42
WC-ISTUINKANNET.....	43
TARVIKKEET.....	49
Valikoiman yleiskatsaus – IDO-käsinojat WC-istuimiin kiinnitettäväksi - yhteensopivia WC-istuinten ja WC-istuinrenkaiden kanssa.....	55

MITÄ ETSIT?

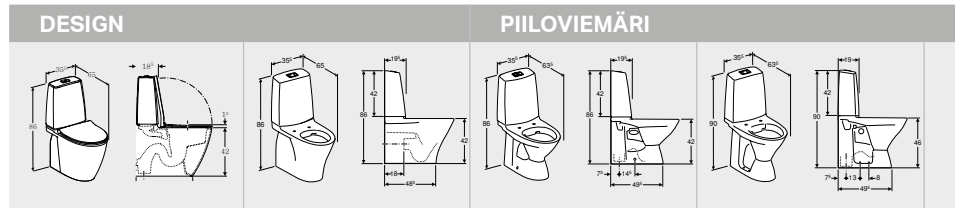

IDO GLOW WC -MALLIT		GLOW ART TURBFLUSH	GLOW 64	GLOW 60	GLOW 62
Viemäröinti		S-lukko	P-lukko	S-lukko	S-lukko
Mitoitus		Korkeus 42 cm	Korkeus 42 cm	Korkeus 42 cm	Korkeus 46 cm
KIINNITYSREIÄLLÄ					
1-huuhtelu				5650192	5650204
2-huuhtelu				5650193	5650205
2-huuhtelu	Poistoputkiliitäntä vasen				
2-huuhtelu	Poistoputkiliitäntä oikea				
ILMAN KIINNITYSREIKIÄ					
1-huuhtelu				5650194	
2-huuhtelu			5650202	5650195	
2-huuhtelu	Kova istuinkansi	5650227			
2-huuhtelu	Pehmeä istuinkansi				
SEINÄ-WC					
Näkyvä kiinnitys					
Piilokiinnitys	Ilman kantta				
Piilokiinnitys	Kova istuinkansi				
Piilokiinnitys	Pehmeä istuinkansi				

IDO GLOW -ISTUINKANNET	
MALLIT GLOW 60, 61, 62, 63, 67, 64, 65, 66	
Pehmeä kansi QuickRelease	
Valkoinen	5711147
Kova kansi QuickRelease	
Valkoinen	5711155
Musta	5711156
Punainen	5711157
Vaaleanharmaa	5711159
Tummanharmaa	5711160
Kova kansi QuickRelease, Soft Close	
Valkoinen	5711128
Musta	5711161
Punainen	5711162
Vaaleanharmaa	5711164
Tummanharmaa	5711165

IDO GLOW -ISTUINKANNET, UUSI MALLI	
MALLIT GLOW ART TURBOFLUSH, 68	
Kova kansi Soft Close, QuickRelease, Sandwich design	
Valkoinen	5711189
Kova kansi Soft Close, Quickrelease, Easymount	
Valkoinen	5715080
Pehmeä kansi Plugfix, QuickRelease	
Valkoinen	5715079

* käyttö vain lattia-wc-istuinten kanssa, joissa ruuvikiinnitys lattiaan ja kova kansi



AVOIN S-LUKKO JA SUURI JALKA			SEINÄ-WC		
GLOW 61	GLOW 63	GLOW 67	GLOW 66	GLOW 68	GLOW 65
P-lukko	S-lukko	S-lukko			
Korkeus 42 cm	Korkeus 42 cm	Korkeus 46 cm	Syvyyys 52,5 cm	Syvyyys 50,5 cm	Syvyyys 52,5 cm
5650196	5650198 (suuri jalka)	5650216 (suuri jalka)			
5650197	5650199 (suuri jalka)	5650217 (suuri jalka)			
	5650207 (suuri jalka)	5650214 (suuri jalka)			
	5650208 (suuri jalka)	5650215 (suuri jalka)			
	5650200 (suuri jalka)				
	5650201 (suuri jalka)				
					5650206
			5650203		
				5658202	
				5658203	

IDO GLOW LATTIA-WC LISÄTARVIKKEET

MALLIT GLOW 60, 62, 63, 67 RUUVIKIINNITYKSELLÄ JA KOVAN ISTUINKANNEN KANSSA

Kynnärtuet* 5731427

MALLIT GLOW 60, 61, 62, 63, 64, 67, ART TURBOFLUSH

Kosketusvapaa Sensor-painike 2-huuhtelu

paristokäyttö 5731371

230V 5731372

KAIKKI GLOW LATTIA-WC-MALLIT

Fresh-wc raikastinpuikko 5 kpl

Ocean 5731354

Lime 5731356

IDO LATTIA-WC LIITÄNTÄSARJAT

MALLIT GLOW 60,62

WC-mansetti (sisältyy WC:n toimitukseen) 5711177

MALLI GLOW 61

P-viemäriiitossarja (muhvitomaan 110 mm putkeen) 5758382

P-viemäriiitos 90°, vaka-asennukseen* 5711436

*tilaa myös kumitiiviste 5758383

MALLI GLOW 64

P-viemäriiitossarja (yleismalli 110 mm muhviin) 5758380

P-viemäriiitossarja (muhvitomaan 110 mm putkeen) 5758382

P-viemäriiitossarja (jos viemäri kaukana seinästä) 5756051



LATTIA-WC:T

Uusi

IDO Glow Art -lattia-WC, piiloviemäri-S-lukko, kaksoishuuhtelu, TurboFlush, sisältää WC-istuinkannen

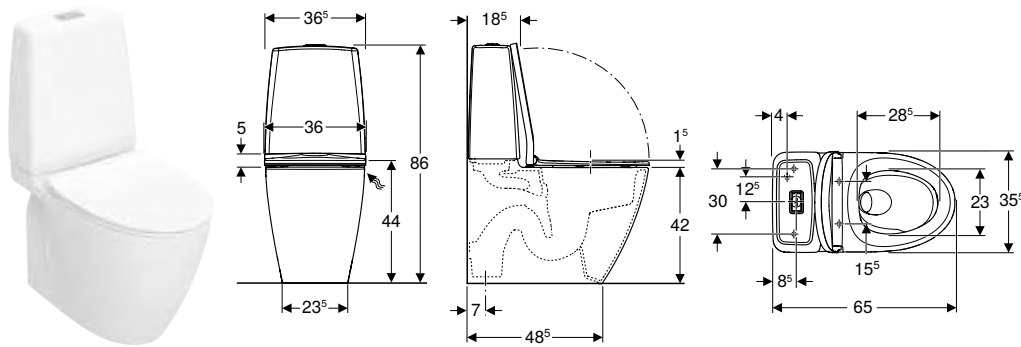

click & scan

Tekniset tiedot

Käyttöpaine min.	0,1–10 bar
Huuhtelumäärän tehdasasetus	4 l / 2 l
Suuren huuhtelumäärän säätöalue	4 l / 6 l
Pienen huuhtelumäärän säätöalue	2 l / 3 l
Materiaali	Vitroposliini

Ominaisuudet

- Lattiamalli
- Kaksoishuuhtelu
- WC-istuin
- Huuhtelukaulukseton WC-posliini, joka on varustettu Turbo-Flush-huuhtelutekniikalla
- Kiinnitys silikonilla
- Vesikytkentä alhaalla vasemmalla/oikealla
- Standardin EN 997 mukaan luokka 1, iso huuhtelumäärä 4 l
- Piiloviemäri-S-lukko
- Soveltuu Fresh-raikastinpuikoille
- WC-istuinkansi EasyMount-saranoilla

Toimituksen sisältö

- WC-posliini
- Mansetti EPDM-kumia
- Sulkuventtiili
- Paikalleen asennettu huuhtelusäiliö
- WC-istuinkansi
- Huuhtelumekanismi
- Peitelevy
- Fresh-raikastinpuikko

Tuotenumero	LVI nro./ EAN	Väri / pinta	B [cm]	H [cm]	T [cm]	Pikakiinnityssarana	Soft Close -mekanismi	Kiinnitys	Saranimateriaali	Materiaalin kovuus	EUR/kpl ALV.0%	EUR/kpl ALV.25,5%
502.926.00.2	5650227/ 4025410087201	WC-posliini: valkoinen / IdoSmart Painikkeet: kromattu	35,5	86	65	Lukittava	Kyllä	Ylhäältä	Metalli	Kova istuin	793,00	995,22

Toimitettavissa alkaen huhtikuu 2024

Yhdistettävissä seuraavien tuotteiden kanssa

- IDO Glow -WC-istuinkansi, kova, sandwich design, EasyMount
- IDO Glow kova WC-istuinkansi, EasyMount

Tarvikkeet

- Ifö/IDO/Porsgrund Fresh -raikastinpuikko Ocean → s. 51
- Ifö/IDO/Porsgrund Fresh -raikastinpuikko Lime → s. 52

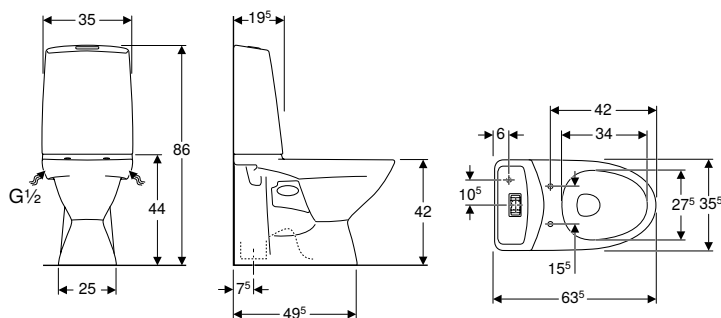
IDO Glow 60 -lattia-WC, piiloviemäri-S-lukko, kiinnitys silikonilla, kaksoishuuhtelu, Rimfree

click & scan

Tekniset tiedot

Käyttöpaine min.	0,1–10 bar
Huuhdelumäärän tehdasasetus	4 l / 2 l
Suuren huuhdelumäärän säätöalue	4 l / 6 l
Pienen huuhdelumäärän säätöalue	2 l / 3 l
Materiaali	Vitroposliini

Toimituksen sisältö

- Mansetti
- WC-posliini
- Sulkuventtiili
- Paikalleen asennettu huuhdelusäiliö
- Huuhdelumekanismi
- Peitelevy
- Fresh-raikastinpuikko

Ominaisuudet

- Lattiamalli
- Kaksoishuuhtelu
- WC-istuin
- Rimfree
- Kiinnitys silikonilla
- Vesikytkeä alhaalla vasemmalla/oikealla
- Standardin EN 997 mukaan luokka 1, iso huuhdelumäärä 4 l
- Piiloviemäri-S-lukko
- Soveltuu Fresh-raikastinpuikoille

Tuotenumero	LVI nro./ EAN	Väri / pinta	B [cm]	H [cm]	T [cm]	EUR/kpl ALV.0%	EUR/kpl ALV.25,5%
3836001101	5650195/ 6416129387931	WC-posliini: valkoinen / IdoSmart Painikkeet: kromattu	35,5	86	63,5	509,86	639,87

Tilattava erikseen

- WC-istuinkansi

Yhdistettävissä seuraavien tuotteiden kanssa

- IDO Glow -WC-istuinkansi, kova → s. 43
- IDO Glow -WC-istuinkansi, pehmeä → s. 44

Tarvikkeet

- Ifö/IDO/Porsgrund Fresh -raikastinpuikko Ocean → s. 51
- Ifö/IDO/Porsgrund Fresh -raikastinpuikko Lime → s. 52



- Muovimaton päälle asennettaessa ei suositella liima-/silikonikiinnitystä

IDO Glow 60 -lattia-WC, piiloviemäri-S-lukko, kiinnitys silikonilla, yksihuuhtelu, Rimfree

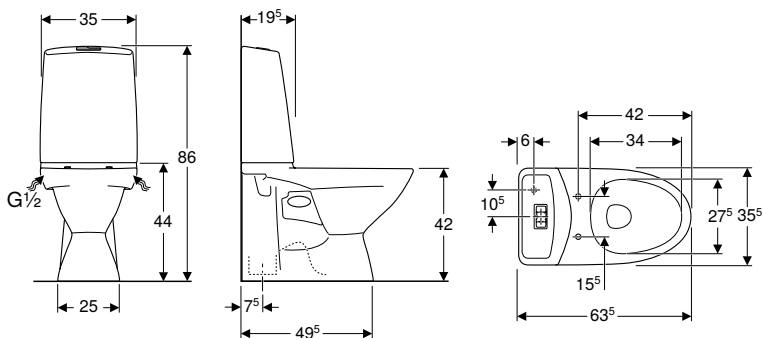

click & scan

Tekniset tiedot

Käyttöpaine min.	0,1–10 bar
Huuhtelumäärän tehdasasetus	4 l
Huuhtelumäärän säätöalue	4 l / 6 l
Materiaali	Vitroposliini

Ominaisuudet

- Lattiamalli
- Yksihuuhtelu
- WC-istuin
- Rimfree
- Kiinnitys silikonilla
- Vesikytkeä alhaalla vasemmalla/oikealla
- Standardin EN 997 mukaan luokka 1, iso huuhtelumäärä 4 l
- Piiloviemäri-S-lukko
- Soveltuu Fresh-raikastinpuikolle

Toimituksen sisältö

- Mansetti
- WC-posliini
- Sulkuventtiili
- Paikalleen asennettu huuhtelusäiliö
- Huuhtelumekanismi
- Peitelevy
- Fresh-raikastinpuikko

Tuotenumero	LVI nro./ EAN	Väri / pinta	B [cm]	H [cm]	T [cm]	EUR/kpl ALV.0%	EUR/kpl ALV.25,5%
3536001101	5650194/ 6416129387924	WC-posliini: valkoinen / IdoSmart Painikkeet: kromattu	35,5	86	63,5	490,27	615,29

Tilattava erikseen

- WC-istuinkansi

Yhdistettävissä seuraavien tuotteiden kanssa

- IDO Glow -WC-istuinkansi, kova → s. 43
- IDO Glow -WC-istuinkansi, pehmeä → s. 44

Tarvikkeet

- Ifö/IDO/Porsgrund Fresh -raikastinpuikko Ocean → s. 51
- Ifö/IDO/Porsgrund Fresh -raikastinpuikko Lime → s. 52



- Muovimaton päälle asennettaessa ei suositella liima-/silikonikiinnitystä

IDO Glow 60 -lattia-WC, piiloviemäri-S-lukko, kaksoishuuhtelu, Rimfree

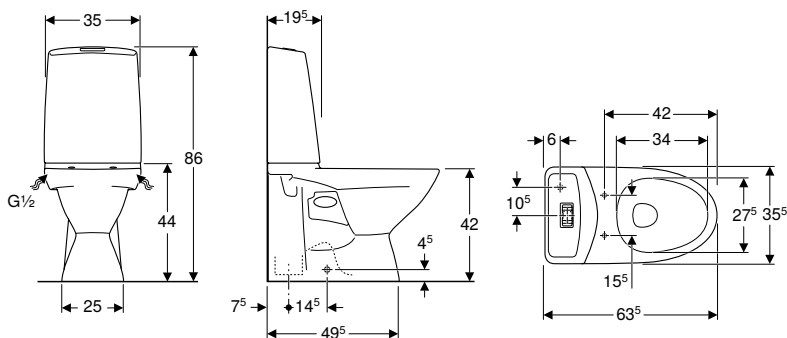

click & scan

Tekniset tiedot

Käyttöpainemin.	0,1–10 bar
Huuhtelumäärän tehdasasetus	4 l / 2 l
Suuren huuhtelumäärän säätöalue	4 l / 6 l
Pienen huuhtelumäärän säätöalue	2 l / 3 l
Materiaali	Vitroposliini

Ominaisuudet

- Lattiamalli
- Kaksoishuuhtelu
- WC-istuin
- Ruuvikiinnitys
- Rimfree
- Vesikytkentä alhaalla vasemmalla/oikealla
- Standardin EN 997 mukaan luokka 1, iso huuhtelumäärä 4 l
- Piiloviemäri-S-lukko
- Soveltuu kyynärtauille
- Soveltuu Fresh-raikastinpuikoille

Toimituksen sisältö

- Mansetti
- WC-posliini
- Sulkuventtiili
- Paikalleen asennettu huuhtelusäiliö
- Huuhtelumekanismi
- Peitelevy
- Fresh-raikastinpuikko
- Kiinnitystarvikkeet

Tuotenumero	LVI nro./ EAN	Väri / pinta	B [cm]	H [cm]	T [cm]	EUR/kpl ALV.0%	EUR/kpl ALV.25,5%
3826001101	5650193/ 6416129387917	WC-posliini: valkoinen / IdoSmart Painikkeet: kromattu	35,5	86	63,5	522,93	656,28

Tilattava erikseen

- WC-istuinkansi

Yhdistettävissä seuraavien tuotteiden kanssa

- IDO Glow -WC-istuinkansi, kova → s. 43
- IDO Glow -WC-istuinkansi, pehmeä → s. 44

Tarvikkeet

- IDO Glow -kyynärtuet WC-paperitelineellä → s. 50
- Ifö/IDO/Porsgrund Fresh -raikastinpuikko Ocean → s. 51
- Ifö/IDO/Porsgrund Fresh -raikastinpuikko Lime → s. 52



- Muovimatton päälle asennettaessa ei suositella liima-/silikonikiinnitystä

IDO Glow 60 -lattia-WC, piiloviemäri-S-lukko, yksihuuhtelu, Rimfree

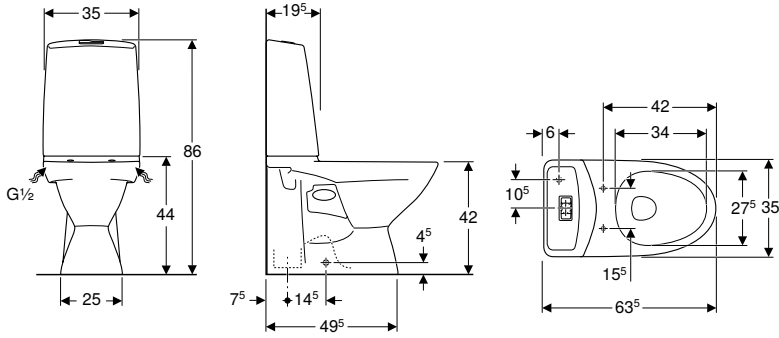

click & scan

Tekniset tiedot

Käyttöpaine min.	0,1–10 bar
Huuhtelumäärän tehdasasetus	4 l
Huuhtelumäärän säätöalue	4 l / 6 l
Materiaali	Vitroposliini

Ominaisuudet

- Lattiamalli
- Yksihuuhtelu
- WC-istuin
- Ruuvikiinnitys
- Rimfree
- Vesikytkeä alhaalla vasemmalla/oikealla
- Standardin EN 997 mukaan luokka 1, iso huuhtelumäärä 4 l
- Piiloviemäri-S-lukko
- Soveltuu kyynärtille
- Soveltuu Fresh-raikastinpuikoille

Toimituksen sisältö

- Mansetti
- WC-posliini
- Sulkuventtiili
- Paikalleen asennettu huuhtelusäiliö
- Huuhtelumekanismi
- Peitelevy
- Fresh-raikastinpuikko
- Kiinnitystarvikkeet

Tuotenumero	LVI nro./ EAN	Väri / pinta	B [cm]	H [cm]	T [cm]	EUR/kpl ALV.0%	EUR/kpl ALV.25,5%
3526001101	5650192/ 6416129387955	WC-posliini: valkoinen / IdoSmart Painikkeet: kromattu	35,5	86	63,5	503,33	631,68

Tilattava erikseen

- WC-istuinkansi

Yhdistettävissä seuraavien tuotteiden kanssa

- IDO Glow -WC-istuinkansi, kova → s. 43
- IDO Glow -WC-istuinkansi, pehmeä → s. 44

Tarvikkeet

- IDO Glow -kyynärtuet WC-paperitelineellä → s. 50
- Ifö/IDO/Porsgrund Fresh -raikastinpuikko Ocean → s. 51
- Ifö/IDO/Porsgrund Fresh -raikastinpuikko Lime → s. 52

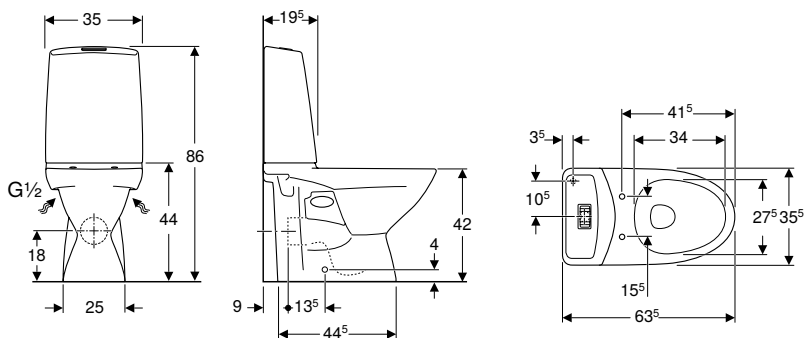

- Muovimaton päälle asennettaessa ei suositella liima-/silikonikiinnitystä

IDO Glow 61 -lattia-WC, piiloviemäri-P-lukko, kaksoishuuhtelu, Rimfree

click & scan

Tekniset tiedot

Käyttöpaine min.	0,1–10 bar
Huuhdelumäärän tehdasasetus	4 l / 2 l
Suuren huuhdelumäärän säätöalue	4 l / 6 l
Pienen huuhdelumäärän säätöalue	2 l / 3 l
Materiaali	Vitroposliini

Toimituksen sisältö

- WC-posliini
- Sulkuventtiili
- Paikalleen asennettu huuhdelusäiliö
- Huuhdelumekanismi
- Fresh-raikastinpuikko
- Kiinnitystarvikkeet

Ominaisudet

- Lattiamalli
- Kaksoishuuhtelu
- WC-istuin
- Ruuvikiinnitys
- Rimfree
- Vesikytkentä alhaalla vasemmalla/oikealla
- Standardin EN 997 mukaan luokka 1, iso huuhdelumäärä 4 l
- Piiloviemäri-P-lukko
- Soveltuu Fresh-raikastinpuikoille

Tuotenro	LVI nro./ EAN	Väri / pinta	B [cm]	H [cm]	T [cm]	EUR/kpl ALV.0%	EUR/kpl ALV.25,5%
3826101101	5650197/ 6416129387962	WC-posliini: valkoinen / IdoSmart Painikkeet: kromattu	35,5	86	63,5	522,93	656,28

Tilattava erikseen

- WC-istuinkansi

Yhdistettävissä seuraavien tuotteiden kanssa

- IDO Glow -WC-istuinkansi, kova → s. 43
- IDO Glow -WC-istuinkansi, pehmeä → s. 44

Tarvikkeet

- Ifö/IDO/Porsgrund Fresh -raikastinpuikko Lime → s. 52
- Ifö/IDO/Porsgrund Fresh -raikastinpuikko Ocean → s. 51
- Geberit-liitinsarja lattia-WC:lle



- Muovimaton päälle asennettaessa ei suositella liima-/silikonikiinnitystä

IDO Glow 61 -lattia-WC, piiloviemäri-P-lukko, yksihuuhtelu, Rimfree

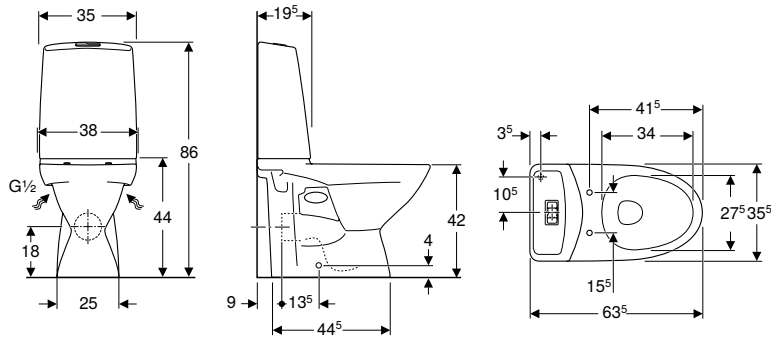

click & scan

Tekniset tiedot

Käyttöpaine min.	0,1–10 bar
Huuhtelumäärän tehdasasetus	4 l
Huuhtelumäärän säätöalue	4 l / 6 l
Materiaali	Vitroposliini

Ominaisuudet

- Lattiamalli
- Yksihuuhtelu
- WC-istuin
- Ruuvikiinnitys
- Rimfree
- Vesikytkenä alhaalla vasemmalla/oikealla
- Standardin EN 997 mukaan luokka 1, iso huuhtelumäärä 4 l
- Piiloviemäri-P-lukko
- Soveltuu Fresh-raikastinpuikolle

Toimituksen sisältö

- WC-posliini
- Sulkuventtiili
- Paikalleen asennettu huuhtelusäiliö
- Huuhtelumekanismi
- Fresh-raikastinpuikko
- Kiinnitystarvikkeet

Tuotenumero	LVI nro./ EAN	Väri / pinta	B [cm]	H [cm]	T [cm]	EUR/kpl ALV.0%	EUR/kpl ALV.25,5%
3526101101	5650196/ 6416129388143	WC-posliini: valkoinen / IdoSmart Painikkeet: kromattu	35,5	86	63,5	503,33	631,68

Tilattava erikseen

- WC-istuinkansi

Yhdistettävissä seuraavien tuotteiden kanssa

- IDO Glow -WC-istuinkansi, kova → s. 43
- IDO Glow -WC-istuinkansi, pehmeä → s. 44

Tarvikkeet

- Ifö/IDO/Porsgrund Fresh -raikastinpuikko Ocean → s. 51
- Ifö/IDO/Porsgrund Fresh -raikastinpuikko Lime → s. 52
- Geberit-liitinsarja lattia-WC:lle

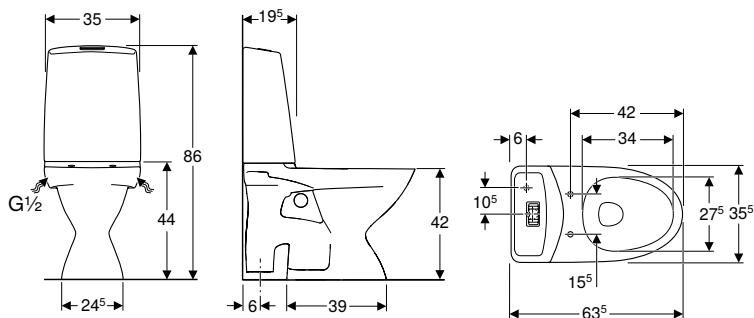

- Muovimatton päälle asennettaessa ei suositella liima-/silikonikiinnitystä

IDO Glow 63 -lattia-WC, avoin S-lukko, kiinnitys silikonilla, kaksoishuuhtelu, Rimfree

click & scan

Tekniset tiedot

Käyttöpaine min.	0,1–10 bar
Huuhtelumäärän tehdasasetus	4 l / 2 l
Suuren huuhtelumäärän säätöalue	4 l / 6 l
Pienen huuhtelumäärän säätöalue	2 l / 3 l
Materiaali	Vitroposliini

Toimituksen sisältö

- WC-posliini
- Sulkuventtiili
- Paikalleen asennettu huuhtelusäiliö
- Huuhtelumekanismi
- Fresh-raikastinpuikko

Ominaisuudet

- Lattiamalli
- Kaksoishuuhtelu
- Suuri pohjapinta-ala peittää olemassa olevat asennusreiät ja -jäät
- WC-istuin
- Rimfree
- Kiinnitys silikonilla
- Vesikytkentä alhaalla vasemmalla/oikealla
- Standardin EN 997 mukaan luokka 1, iso huuhtelumäärä 4 l
- Avoin S-lukko
- Soveltuu Fresh-raikastinpuikoille

Tuotenro	LVI nro./ EAN	Väri / pinta	B [cm]	H [cm]	T [cm]	EUR/kpl ALV.0%	EUR/kpl ALV.25,5%
3836301101	5650201/ 6416129388006	WC-posliini: valkoinen / IdoSmart Painikkeet: kromattu	35,5	86	63,5	509,86	639,87

Tilattava erikseen

- WC-istuinkansi

Yhdistettävissä seuraavien tuotteiden kanssa

- IDO Glow -WC-istuinkansi, kova → s. 43
- IDO Glow -WC-istuinkansi, pehmeä → s. 44

Tarvikkeet

- Ifö/IDO/Porsgrund Fresh -raikastinpuikko Ocean → s. 51
- Ifö/IDO/Porsgrund Fresh -raikastinpuikko Lime → s. 52



- Muovimaton päälle asennettaessa ei suositella liima-/silikonikiinnitystä

IDO Glow 63 -lattia-WC, avoin S-lukko, kiinnitys silikonilla, yksihuuhtelu, Rimfree

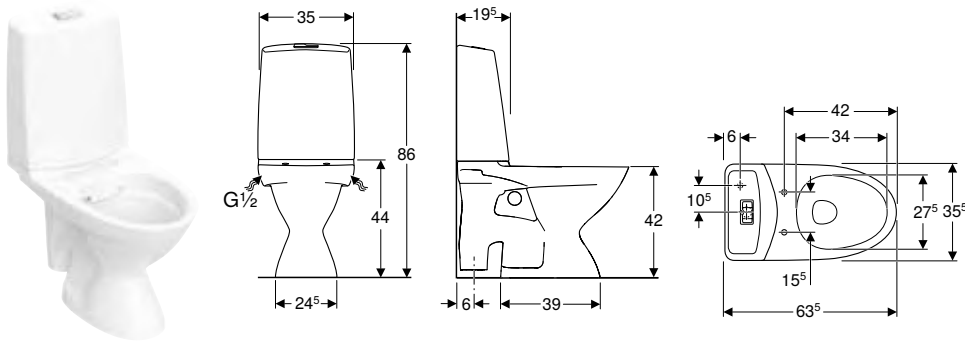

Tekniset tiedot

Käyttöpaine min.	0,1–10 bar
Huuhtelumäärän tehdasasetus	4 l
Huuhtelumäärän säätöalue	4 l / 6 l
Materiaali	Vitroposliini

Toimituksen sisältö

- WC-posliini
- Sulkuventtiili
- Paikalleen asennettu huuhtelusäiliö
- Huuhtelumekanismi
- Fresh-raikastinpuikko

Ominaisuudet

- Lattiamalli
- Yksihuuhtelu
- Suuri pohjapinta-ala peittää olemassa olevat asennusreiät ja -jämmät
- WC-istuin
- Rimfree
- Kiinnitys silikonilla
- Vesikytkentä alhaalla vasemmalla/oikealla
- Standardin EN 997 mukaan luokka 1, iso huuhtelumäärä 4 l
- Avoin S-lukko
- Soveltuu Fresh-raikastinpuikoille

Tuotenro	LVI nro./ EAN	Väri / pinta	B	H	T	EUR/kpl	EUR/kpl
			[cm]	[cm]	[cm]	ALV.0%	ALV.25,5%
3536301101	5650200/ 6416129387993	WC-posliini: valkoinen / ldoSmart Painikkeet: kromattu	35,5	86	63,5	490,27	615,29

Tilattava erikseen

- WC-istuinkansi

Yhdistettävissä seuraavien tuotteiden kanssa

- IDO Glow -WC-istuinkansi, kova → s. 43
- IDO Glow -WC-istuinkansi, pehmeä → s. 44

Tarvikkeet

- Ifö/IDO/Porsgrund Fresh -raikastinpuikko Ocean → s. 51
- Ifö/IDO/Porsgrund Fresh -raikastinpuikko Lime → s. 52



- Muovimaton päälle asennettaessa ei suositella liima-/silikonikiinnitystä

IDO Glow 63 -lattia-WC, avoin S-lukko, kaksoishuuhtelu, Rimfree

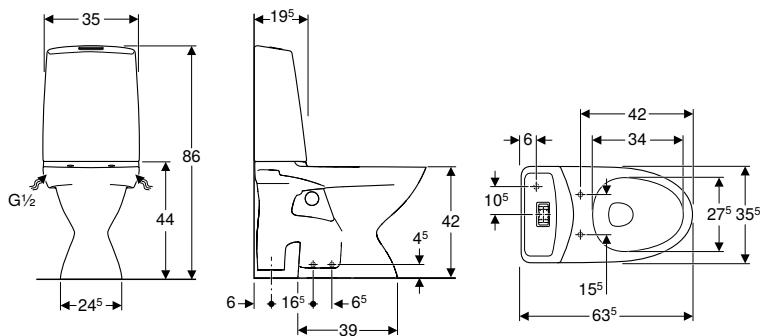

Tekniset tiedot

Käyttöpaine min.	0,1–10 bar
Huuhtelumäärän tehdasasetus	4 l / 2 l
Suuren huuhtelumäärän säätöalue	4 l / 6 l
Pienen huuhtelumäärän säätöalue	2 l / 3 l
Materiaali	Vitroposliini

Toimituksen sisältö

- WC-posliini
- Sulkuventtiili
- Paikalleen asennettu huuhtelusäiliö
- Huuhtelumekanismi
- Fresh-raikastinpuikko
- Kiinnitystarvikkeet

Ominaisuudet

- Lattiamalli
- Kaksoishuuhtelu
- Suuri pohjapinta-ala peittää olemassa olevat asennusreiät ja -jäämät
- WC-istuin
- Ruuvikiinnitys
- Rimfree
- Vesikytkentä alhaalla vasemmalla/oikealla
- Standardin EN 997 mukaan luokka 1, iso huuhtelumäärä 4 l
- Avoin S-lukko
- Soveltuu kyynärtauille
- Soveltuu Fresh-raikastinpuikoille

Tuotenumero	LVI nro./ EAN	Väri / pinta	B [cm]	H [cm]	T [cm]	EUR/kpl ALV.0%	EUR/kpl ALV.25,5%
3826301101	5650199/ 6416129387986	WC-posliini: valkoinen / IdoSmart Painikkeet: kromattu	35,5	86	63,5	522,93	656,28

Tilattava erikseen

- WC-istuinkansi

Yhdistettävissä seuraavien tuotteiden kanssa

- IDO Glow -WC-istuinkansi, kova → s. 43
- IDO Glow -WC-istuinkansi, pehmeä → s. 44

Tarvikkeet

- IDO Glow -kyynärtuet WC-paperitelineellä → s. 50
- Ifö/IDO/Porsgrund Fresh -raikastinpuikko Ocean → s. 51
- Ifö/IDO/Porsgrund Fresh -raikastinpuikko Lime → s. 52



- Muovimaton päälle asennettaessa ei suositella liima-/silikonikiinnitystä

IDO Glow 63 -lattia-WC, avoin S-lukko, yksihuuhtelu, Rimfree

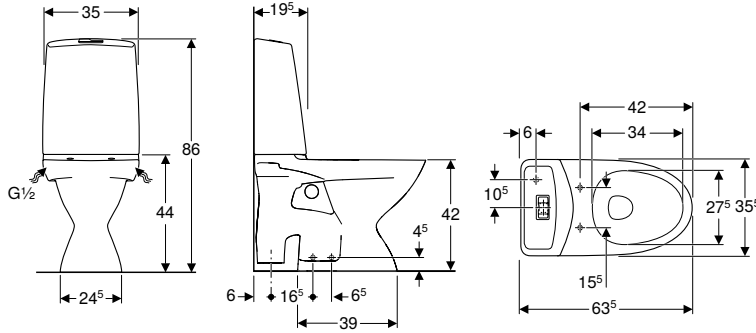

click & scan

Tekniset tiedot

Käyttöpaine min.	0,1–10 bar
Huuhtelumäärän tehdasasetus	4 l
Huuhtelumäärän säätöalue	4 l / 6 l
Materiaali	Vitroposliini

Toimituksen sisältö

- WC-posliini
- Sulkuventtiili
- Paikalleen asennettu huuhtelusäiliö
- Huuhtelumekanismi
- Fresh-raikastinpuikko
- Kiinnitystarvikkeet

Ominaisuudet

- Lattiamalli
- Yksihuuhtelu
- Suuri pohjapinta-ala peittää olemassa olevat asennusreiät ja -jäämät
- WC-istuin
- Ruuvikiinnitys
- Rimfree
- Vesikytkentä alhaalla vasemmalla/oikealla
- Standardin EN 997 mukaan luokka 1, iso huuhtelumäärä 4 l
- Avoin S-lukko
- Soveltuu kyynärtauille
- Soveltuu Fresh-raikastinpuikoille

Tuotenumero	LVI nro./ EAN	Väri / pinta	B [cm]	H [cm]	T [cm]	EUR/kpl ALV.0%	EUR/kpl ALV.25,5%
3526301101	5650198/ 6416129387979	WC-posliini: valkoinen / IdoSmart Painikkeet: kromattu	35,5	86	63,5	503,33	631,68

Tilattava erikseen

- WC-istuinkansi

Yhdistettävissä seuraavien tuotteiden kanssa

- IDO Glow -WC-istuinkansi, kova → s. 43
- IDO Glow -WC-istuinkansi, pehmeä → s. 44

Tarvikkeet

- IDO Glow -kyynärtauet WC-paperitelineellä → s. 50
- Ifö/IDO/Porsgrund Fresh -raikastinpuikko Ocean → s. 51
- Ifö/IDO/Porsgrund Fresh -raikastinpuikko Lime → s. 52

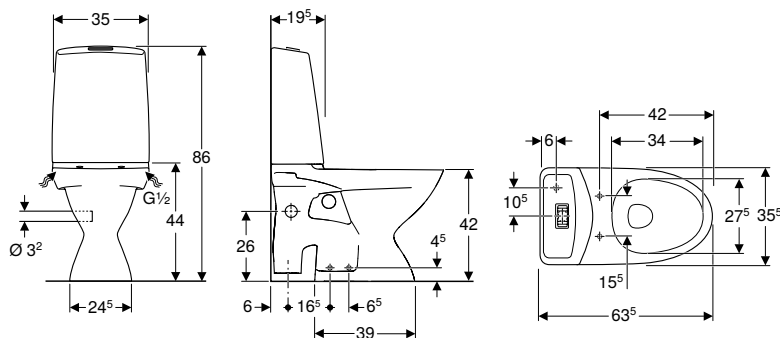

- Muovimaton päälle asennettaessa ei suositella liima-/silikonikiinnitystä

IDO Glow 63 -lattia-WC, avoin S-lukko, poistoputkiiliitäntä, kaksoishuhtelu, Rimfree

click & scan

Tekniset tiedot

Käyttöpaine min.	0,1–10 bar
Huuhdelumäärän tehdasasetus	4 l / 2 l
Suuren huuhdelumäärän säätöalue	4 l / 6 l
Pienen huuhdelumäärän säätöalue	2 l / 3 l
Materiaali	Vitroposliini

Toimituksen sisältö

- WC-posliini
- Sulkuventtiili
- Paikalleen asennettu huuhdelusäiliö
- Huuhdelumekanismi
- Fresh-raikastinpuikko
- Poistoputkiiliitännän tiiviste
- Kiinnitystarvikkeet

Ominaisuudet

- Lattiamalli
- Kaksoishuhtelu
- Suuri pohjapinta-ala peittää olemassa olevat asennusreiät ja -jämmät
- WC-istuin
- Ruuvikiinnitys
- Rimfree
- Vesikytkentä alhaalla vasemmalla/oikealla
- Standardin EN 997 mukaan luokka 1, iso huuhdelumäärä 4 l
- Avoin S-lukko
- Soveltuu kyynärtauille
- Soveltuu Fresh-raikastinpuikoille
- Poistoputkiiliitäntä pesualtaan tai pesukoneen viemäroinnille

Tuotenro	LVI nro./ EAN	Väri / pinta	B [cm]	H [cm]	T [cm]	Poistoputkiiliitäntä	EUR/kpl ALV.0%	EUR/kpl ALV.25,5%
3846301101	5650207/ 6416129388266	WC-posliini: valkoinen / IdoSmart Painikkeet: kromattu	35,5	86	63,5	Vasen	598,69	751,36
3856301101	5650208/ 6416129388273	WC-posliini: valkoinen / IdoSmart Painikkeet: kromattu	35,5	86	63,5	Oikea	598,69	751,36

Tilattava erikseen

- WC-istuinkansi

Yhdistettävissä seuraavien tuotteiden kanssa

- IDO Glow -WC-istuinkansi, kova → s. 43
- IDO Glow -WC-istuinkansi, pehmeä → s. 44

Tarvikkeet

- IDO Glow -kyynärtuet WC-paperitelineellä → s. 50
- Ifö/IDO/Porsgrund Fresh -raikastinpuikko Ocean → s. 51
- Ifö/IDO/Porsgrund Fresh -raikastinpuikko Lime → s. 52



- Poistoputkiiliitännän puoli on ilmoitettu edestäpäin katsottuna
- Muovimaton päälle asennettaessa ei suositella liima-/silikonikiinnitystä

IDO Glow 64 -lattia-WC, vaakapoisto tai piiloviemäri-S-lukko, kiinnitys silikonilla, kaksoishuuhtelu, Rimfree

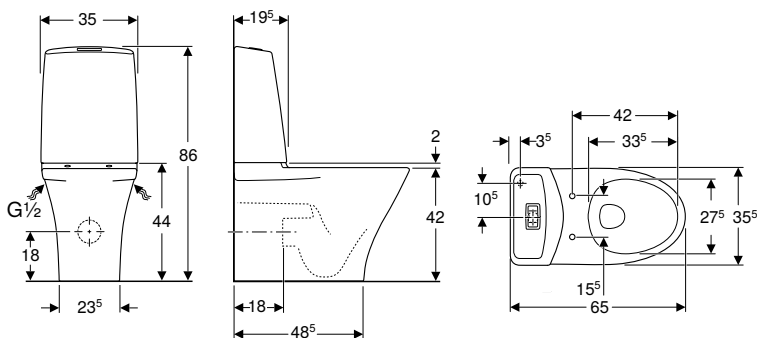

click & scan

Tekniset tiedot

Käyttöpaine min.	0,1–10 bar
Huuhdelumäärän tehdasasetus	4 l / 2 l
Suuren huuhdelumäärän säätöalue	4 l / 6 l
Pienen huuhdelumäärän säätöalue	2 l / 3 l
Materiaali	Vitroposliini

Toimituksen sisältö

- WC-posliini
- Sulkuventtiili
- Paikalleen asennettu huuhdelusäiliö
- Huuhdelumekanismi
- Fresh-raikastinpuikko

Ominaisuudet

- Lattiamalli
- Kaksoishuuhtelu
- WC-istuin
- Rimfree
- Kiinnitys silikonilla
- Vesikytkentä alhaalla vasemmalla/oikealla
- Standardin EN 997 mukaan luokka 1, iso huuhdelumäärä 4 l
- Piiloviemäri-P-lukko
- Soveltuu Fresh-raikastinpuikoille

Tuotenumero	LVI nro./ EAN	Väri / pinta	B [cm]	H [cm]	T [cm]	EUR/kpl ALV.0%	EUR/kpl ALV.25,5%
3836401101	5650202/ 6416129388013	WC-posliini: valkoinen / IdoSmart Painikkeet: kromattu	35,5	86	65	679,29	852,51

Tilattava erikseen

- WC-istuinkansi

Yhdistettävissä seuraavien tuotteiden kanssa

- IDO Glow -WC-istuinkansi, kova → s. 43
- IDO Glow -WC-istuinkansi, pehmeä → s. 44

Tarvikkeet

- Ifö/IDO/Porsgrund Fresh -raikastinpuikko Ocean → s. 51
- Ifö/IDO/Porsgrund Fresh -raikastinpuikko Lime → s. 52
- Geberit-liitinsarja lattia-WC:lle
- Geberit-P-liitoskäyräsarja lattia-WC:lle
- Geberit-viemärintisarja lattia-WC:lle → s. 166
- Geberit-liitoskäyräsarja 90° jatkokolla
- Geberit-liitoskäyrä 90°

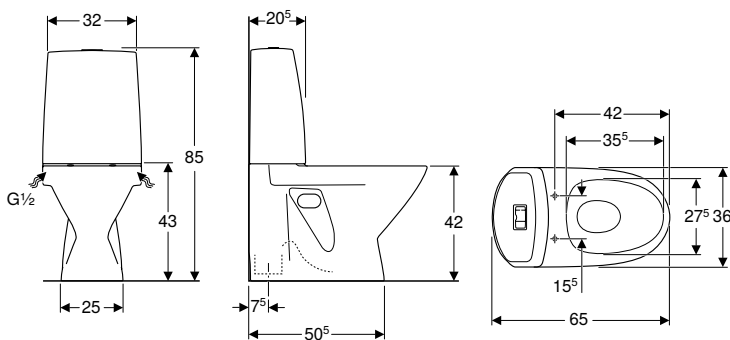

- Muovimatton päälle asennettaessa ei suositella liima-/silikonikiinnitystä
- Viemärintisarja tilattava erikseen. Lattiviemärintarjan paikasta riippuen viemärintiin soveltuu esim. 131.081.11.1, 131.015.11.1 tai 152.647.00.1.

IDO Seven D 10 -lattia-WC, piiloviemäri-S-lukko, kiinnitys silikonilla, kaksoishuuhtelu

click & scan

Tekniset tiedot

Käyttöpaine min.	0,1–10 bar
Huuhtelumäärän tehdasasetus	4 l / 2,5 l
Suuren huuhtelumäärän säätöalue	4 l / 6 l
Pienen huuhtelumäärän säätöalue	2,5 l / 3 l
Materiaali	Vitroposliini

Ominaisuudet

- Lattiamalli
- Kaksoishuuhtelu
- WC-istuin
- Huuhtelukaulus
- Kiinnitys silikonilla
- Vesikytkentä alhaalla vasemmalla/oikealla
- Standardin EN 997 mukaan luokka 1, iso huuhtelumäärä 4 l
- Piiloviemäri-S-lukko
- Soveltuu Fresh-raikastinpuikkoille

Toimituksen sisältö

- Mansetti
- WC-posliini
- Sulkuventtiili
- Paikalleen asennettu huuhtelusäiliö
- Huuhtelumekanismi
- Peitelevy
- Fresh-raikastinpuikko

Tuotenro	LVI nro./ EAN	Väri / pinta	B [cm]	H [cm]	T [cm]	EUR/kpl ALV.0%	EUR/kpl ALV.25,5%
3831001101	5650119/ 6416129164815	WC-posliini: valkoinen / ldoSmart Painikkeet: kromattu	36	85	65	490,25	615,26

Tilattava erikseen

- WC-istuinkansi

Yhdistettävissä seuraavien tuotteiden kanssa

- IDO Seven D -WC-istuinkansi, kova → s. 45
- IDO Seven D -WC-istuinkansi, pehmeä → s. 46

Tarvikkeet

- Ifö/IDO/Porsgrund Fresh -raikastinpuikko Ocean → s. 51
- Ifö/IDO/Porsgrund Fresh -raikastinpuikko Lime → s. 52



- Muovimaton päälle asennettaessa ei suositella liima-/silikonikiinnitystä

IDO Seven D 10 -lattia-WC, piiloviemäri-S-lukko, kiinnitys silikonilla, yksihuuhtelu

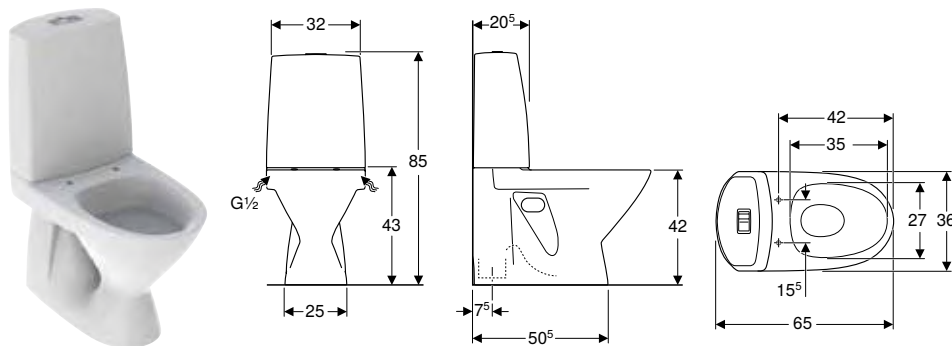

click & scan

Tekniset tiedot

Käyttöpaine min.	0,1–10 bar
Huuhtelumäärän tehdasasetus	4 l
Huuhtelumäärän säätöalue	4 l / 6 l
Materiaali	Vitroposliini

Ominaisuudet

- Lattiamalli
- Yksihuuhtelu
- WC-istuin
- Huuhtelukaulus
- Kiinnitys silikonilla
- Vesikytkeä alhaalla vasemmalla/oikealla
- Standardin EN 997 mukaan luokka 1, iso huuhtelumäärä 4 l
- Piiloviemäri-S-lukko
- Soveltuu Fresh-raikastinpuikolle

Toimituksen sisältö

- Mansetti
- WC-posliini
- Sulkuventtiili
- Paikalleen asennettu huuhtelusäiliö
- Huuhtelumekanismi
- Peitelevy
- Fresh-raikastinpuikko

Tuotenumero	LVI nro./ EAN	Väri / pinta	B [cm]	H [cm]	T [cm]	EUR/kpl ALV.0%	EUR/kpl ALV.25,5%
3531001101	5650110/ 6416129164495	WC-posliini: valkoinen / IdoSmart Painikkeet: kromattu	36	85	65	470,63	590,64

Tilattava erikseen

- WC-istuinkansi

Yhdistettävissä seuraavien tuotteiden kanssa

- IDO Seven D -WC-istuinkansi, kova → s. 45
- IDO Seven D -WC-istuinkansi, pehmeä → s. 46

Tarvikkeet

- Ifö/IDO/Porsgrund Fresh -raikastinpuikko Ocean → s. 51
- Ifö/IDO/Porsgrund Fresh -raikastinpuikko Lime → s. 52



- Muovimaton päälle asennettaessa ei suositella liima-/silikonikiinnitystä

IDO Seven D 13 -lattia-WC, avoin S-lukko, kaksoishuuhtelu

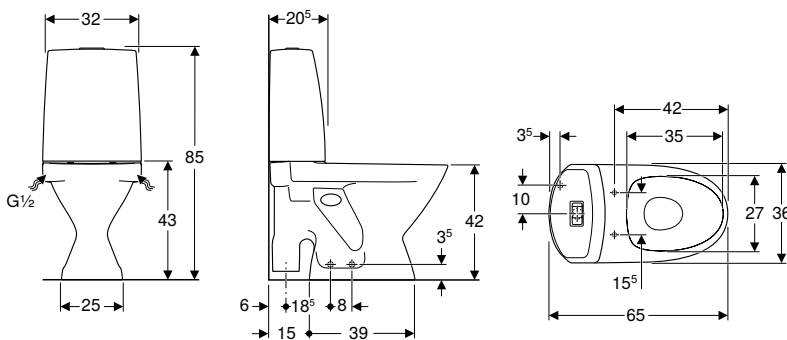

click & scan

Tekniset tiedot

Käyttöpaine min.	0,1–10 bar
Huuhtelumäärän tehdasasetus	4 l / 2,5 l
Suuren huuhtelumäärän säätöalue	4 l / 6 l
Pienen huuhtelumäärän säätöalue	2,5 l / 3 l
Materiaali	Vitroposliini

Toimituksen sisältö

- WC-posliini
- Sulkuventtiili
- Paikalleen asennettu huuhtelusäiliö
- Huuhtelumekanismi
- Fresh-raikastinpuikko
- Kiinnitystarvikkeet

Ominaisuudet

- Lattiamalli
- Kaksoishuuhtelu
- Suuri pohjapinta-ala peittää olemassa olevat asennusreiät ja -jäämät
- WC-istuin
- Ruuvikiinnitys
- Huuhtelukaulus
- Vesikytkentä alhaalla vasemmalla/oikealla
- Standardin EN 997 mukaan luokka 1, iso huuhtelumäärä 4 l
- Avoin S-lukko
- Soveltuu kyynärtauille
- Soveltuu Fresh-raikastinpuikoille

Tuotenumero	LVI nro./ EAN	Väri / pinta	B [cm]	H [cm]	T [cm]	EUR/kpl ALV.0%	EUR/kpl ALV.25,5%
3821301101	5650122/ 6416129164846	WC-posliini: valkoinen / IdoSmart Painikkeet: kromattu	36	85	65	502,00	630,01

Tilattava erikseen

- WC-istuinkansi

Yhdistettävissä seuraavien tuotteiden kanssa

- IDO Seven D -WC-istuinkansi, kova → s. 45
- IDO Seven D -WC-istuinkansi, pehmeä → s. 46

Tarvikkeet

- IDO Seven D -kyynärtuet wc-paperitelineellä → s. 50
- Ifö/IDO/Porsgrund Fresh -raikastinpuikko Ocean → s. 51
- Ifö/IDO/Porsgrund Fresh -raikastinpuikko Lime → s. 52



- Muovimaton päälle asennettaessa ei suositella liima-/silikonikiinnitystä

IDO Seven D 13 -lattia-WC, avoin S-lukko, yksihuuhtelu

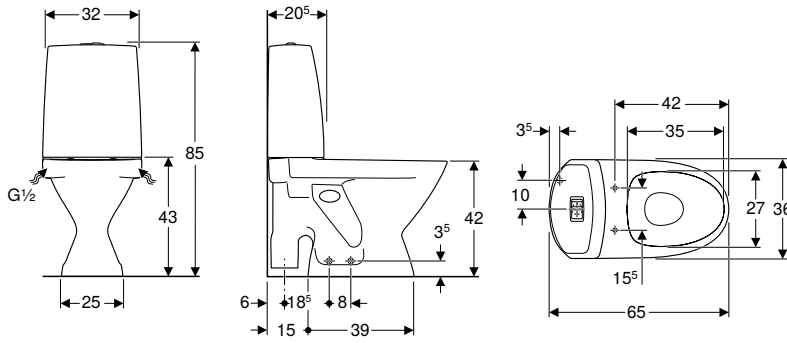

click & scan

Tekniset tiedot

Käyttöpaine min.	0,1–10 bar
Huuhtelumäärän tehdasasetus	4 l
Huuhtelumäärän säätöalue	4 l / 6 l
Materiaali	Vitroposliini

Toimituksen sisältö

- WC-posliini
- Sulkuventtiili
- Paikalleen asennettu huuhtelusäiliö
- Huuhtelumekanismi
- Fresh-raikastinpuikko
- Kiinnitystarvikkeet

Ominaisuudet

- Lattiamalli
- Yksihuuhtelu
- Suuri pohjapinta-ala peittää olemassa olevat asennusreiät ja -jämmät
- WC-istuin
- Ruuvi kiinnitys
- Huuhtelukaulus
- Vesikytkentä alhaalla vasemmalla/oikealla
- Standardin EN 997 mukaan luokka 1, iso huuhtelumäärä 4 l
- Avoin S-lukko
- Soveltuu kyynärtauille
- Soveltuu Fresh-raikastinpuikoille

Tuotenumero	LVI nro./ EAN	Väri / pinta	B [cm]	H [cm]	T [cm]	EUR/kpl ALV.0%	EUR/kpl ALV.25,5%
3521301101	5650113/ 6416129164525	WC-posliini: valkoinen / ldoSmart Painikkeet: kromattu	36	85	65	482,41	605,42

Tilattava erikseen

- WC-istuinkansi

Yhdistettävissä seuraavien tuotteiden kanssa

- IDO Seven D -WC-istuinkansi, kova → s. 45
- IDO Seven D -WC-istuinkansi, pehmeä → s. 46

Tarvikkeet

- IDO Seven D -kyynärtauet wc-paperitelineellä → s. 50
- Ifö/IDO/Porsgrund Fresh -raikastinpuikko Ocean → s. 51
- Ifö/IDO/Porsgrund Fresh -raikastinpuikko Lime → s. 52



- Muovimaton päälle asennettaessa ei suositella liima-/silikonikiinnitystä

SEINÄ-WC:T

IDO Glow 66 -seinä-WC, Rimfree

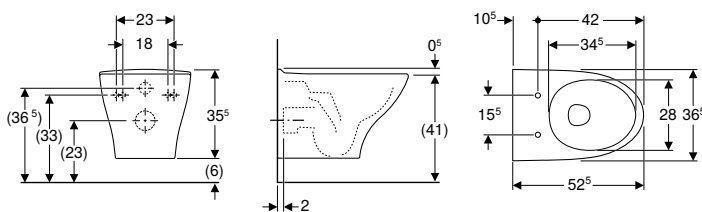

click & scan

Käyttötarkoitus

- PiilohuuhTELUSÄILIÖIHIN

Tekniset tiedot

Materiaali	Vitroposliini
Kiinnitysetäisyys	18 cm / 23 cm

Ominaisuudet

- Kiinnitys seinään
- WC-istuin
- Rimfree
- Standardin EN 997 mukaan luokka 1, iso huuhtelumäärä 4 l

Toimituksen sisältö

- WC-posliini
- Vedenjakaja
- Virtauksenrajoitin
- Kiinnitystarvikkeet

Tuotenumero	LVI nro./ EAN	Väri / pinta	B [cm]	H [cm]	T [cm]	EUR/kpl ALV.0%	EUR/kpl ALV.25,5%
7816601101	5650203/ 6416129388020	Valkoinen / IDO Smart	36,5	35,5	52,5	470,28	590,20

Tilattava erikseen

- WC-istuinkansi

Yhdistettävissä seuraavien tuotteiden kanssa

- IDO Glow -WC-istuinkansi, kova → s. 43
- IDO Glow -WC-istuinkansi, pehmeä → s. 44

IDO Glow 68 -seinä-WC, suljettu muoto, Rimfree, sisältää WC-istuinkannen

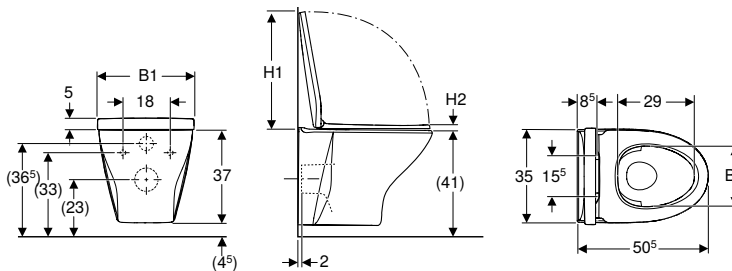

click & scan

Käyttötarkoitus

- PiilohuuhTELUSÄILIÖIHIN

Tekniset tiedot

Materiaali	Vitroposliini
Kiinnitysetäisyys	18 cm

Toimituksen sisältö

- WC-posliini
- WC-istuinkansi
- Kiinnitystarvikkeet

Ominaisuudet

- Kiinnitys seinään
- WC-istuin
- Rimfree
- Helppo kiinnitys Easy Fast Fixing -järjestelmällä (tyyppi EFF3)
- Standardin EN 997 mukaan luokka 1, iso huuhtelumäärä 4 l
- Piilokiinnitys
- Limittyvä WC-kansi
- WC-istuinkansi EasyMount-saranoilla

Tuotenumero	LVI nro./ EAN	Väri / pinta	B [cm]	H [cm]	T [cm]	Sarana- tyyppi	Pikakiinni- tyssarana	Soft Close -mekanismi	Kiinnitys	Materiaalin kovuus	EUR/kpl ALV.0%	EUR/kpl ALV.25,5%
501.992.00.2	5658202/ 4025410604903	Valkoinen / IDO Smart	36,5	37	50,5	EasyMount	Lukittava	Kyllä	Ylhäältä	Kova istuin	470,28	590,20
501.996.00.2	5658203/ 4025410605368	Valkoinen / IDO Smart	38	37	50,5	PlugFix	Kyllä	Ei	Ei mitään	Pehmeä istuin	414,22	519,85

Yhdistettävissä seuraavien tuotteiden kanssa

- IDO Glow pehmeä WC-istuinkansi, PlugFix → s. 44
- IDO Glow kova WC-istuinkansi, EasyMount
- IDO Glow -WC-istuinkansi, kova, sandwich design, EasyMount

IDO Glow 65 -seinä-WC, Rimfree

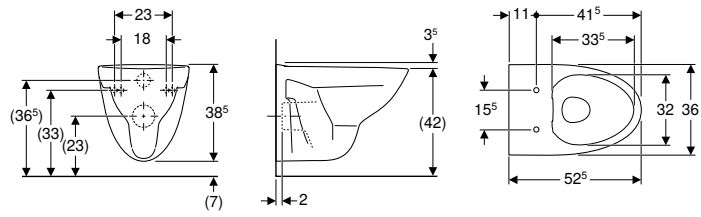

click & scan

Käyttötarkoitus

- Piilohuuhtelusäiliöihin

Tekniset tiedot

Materiaali	Vitroposliini
Kiinnitysetäisyys	18 cm / 23 cm

Ominaisuudet

- Kiinnitys seinään
- WC-istuin
- Rimfree
- Standardin EN 997 mukaan luokka 1, iso huuhtelumäärä 4 l

Toimituksen sisältö

- WC-posliini
- Vedenjakaja
- 2 peitelevyä

Tuotenumero	LVI nro./ EAN	Väri / pinta	B [cm]	H [cm]	T [cm]	EUR/kpl ALV.0%	EUR/kpl ALV.25,5%
7816501101	5650206/ 6416129388259	Valkoinen / IDO Smart	36	38,5	52,5	208,04	261,09

Tilattava erikseen

- WC-istuinkansi

Yhdistettävissä seuraavien tuotteiden kanssa

- IDO Glow -WC-istuinkansi, kova → s. 43
- IDO Glow -WC-istuinkansi, pehmeä → s. 44

IDO Seven D Image 20 -seinä-WC

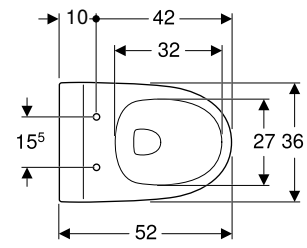
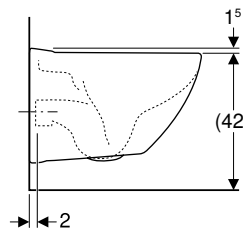
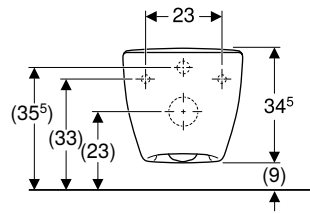

click & scan

Käyttötarkoitus

- Piilohuuhtelusäiliöihin

Tekniset tiedot

Materiaali	Vitroposliini
Kiinnitysetäisyys	23 cm

Ominaisuudet

- Kiinnitys seinään
- WC-istuin
- Huuhtelukaulus
- Helppo kiinnitys Easy Fast Fixing -järjestelmällä (tyyppi EFF3)
- Kiinnitys alhaaltapäin
- Standardin EN 997 mukaan luokka 1, iso huuhtelumäärä 4 l

Toimituksen sisältö

- WC-posliini
- Kiinnitystarvikkeet

Tuotenumero	LVI nro./ EAN	Väri / pinta	B [cm]	H [cm]	T [cm]	EUR/kpl ALV.0%	EUR/kpl ALV.25,5%
7812001101	5650128/ 6416129164907	Valkoinen / IDO Smart	36	34,5	52	448,12	562,39

Tilattava erikseen

- WC-istuinkansi

Yhdistettävissä seuraavien tuotteiden kanssa

- IDO Seven D -WC-istuinkansi, kova → s. 45
- IDO Seven D -WC-istuinkansi, pehmeä → s. 46



- Ei suositella käytettäväksi Geberit DuoFresh -hajunpoistomoduurien kanssa.

IDO Seven D 15 -seinä-WC

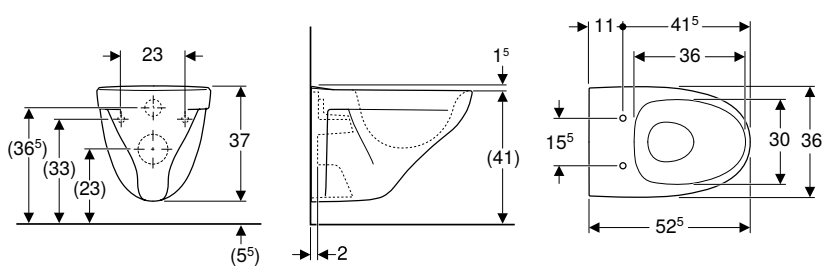

click & scan

Käyttötarkoitus

- Piilohuuhtelusäiliöihin

Tekniset tiedot

Materiaali	Vitroposliini
Kiinnitysetäisyys	18 cm / 23 cm

Ominaisuudet

- Kiinnitys seinään
- WC-istuin
- Huuhtelukaulus
- Standardin EN 997 mukaan luokka 1, iso huuhtelumäärä 4 l

Toimituksen sisältö

- WC-posliini
- Vedenjakaja
- 2 peitelevyä

Tuotenumero	LVI nro./ EAN	Väri / pinta	B [cm]	H [cm]	T [cm]	EUR/kpl ALV.0%	EUR/kpl ALV.25,5%
7811501101	5650124/ 6416129164860	Valkoinen / IDO Smart	36	37	52,5	184,19	231,16

Tilattava erikseen

- WC-istuinkansi

Yhdistettävissä seuraavien tuotteiden kanssa

- IDO Seven D -WC-istuinkansi, kova → s. 45
- IDO Seven D -WC-istuinkansi, pehmeä → s. 46

IDO-seinä-WC näkyvällä huuhtelusäiliöllä, kaksoishuuhtelu, Rimfree

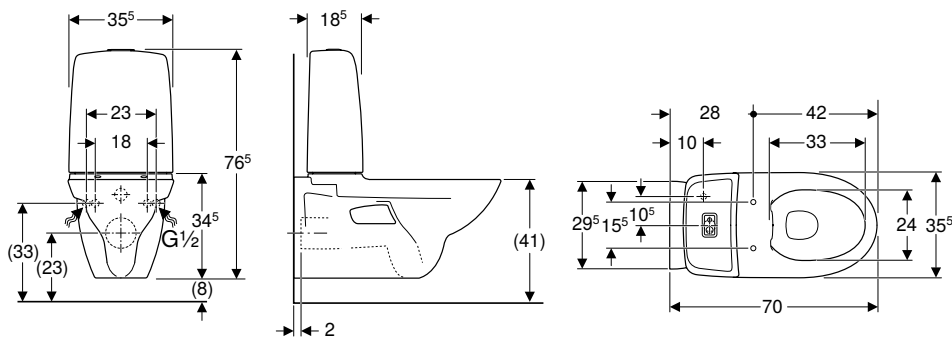

click & scan

Tekniset tiedot

Käyttöpaine min.	0,1–10 bar
Huuhtelumäärän tehdasasetus	4 l / 2 l
Suuren huuhtelumäärän säätöalue	4 l / 6 l
Pienen huuhtelumäärän säätöalue	2 l / 3 l
Materiaali	Vitroposliini
Kiinnitysetäisyys	18 cm / 23 cm

Toimituksen sisältö

- Mansetti
- WC-posliini
- Paikalleen asennettu huuhtelusäiliö
- Fresh-raikastinpuikko
- Kiinnitystarvikkeet
- 2 peitelevyä

Ominaisuudet

- Kiinnitys seinään
- Kaksoishuuhtelu
- WC-istuin
- Ruuvikiinnitys
- Rimfree
- Vesikytkentä alhaalla vasemmalla/oikealla
- Standardin EN 997 mukaan luokka 1, iso huuhtelumäärä 4 l
- Soveltuu Fresh-raikastinpuikoille
- Soveltuu kyynärtauille

Tuotenumero	LVI nro./ EAN	Väri / pinta	B [cm]	H [cm]	T [cm]	EUR/kpl ALV.0%	EUR/kpl ALV.25,5%
502.404.00.1	5650222/ 4025410607782	WC-posliini: valkoinen / IdoSmart Painikkeet: kromattu	35,5	76,5	70	629,61	790,16

Tilattava erikseen

- WC-istuinkansi

Yhdistettävissä seuraavien tuotteiden kanssa

- IDO-WC-istuinkansi, kova → s. 48
- IDO-WC-istuinkansi, pehmeä → s. 48
- IDO-kyynärtuet wc-paperitelineellä → s. 51

Tarvikkeet

- Ifö/IDO/Porsgrund Fresh -raikastinpuikko Ocean → s. 51
- Ifö/IDO/Porsgrund Fresh -raikastinpuikko Lime → s. 52

KOROTETUT LATTIA-WC-ISTUIMET

IDO Glow 62 -lattia-WC, korotettu, piiloviemäri-S-lukko, kaksoishuhtelu, Rimfree

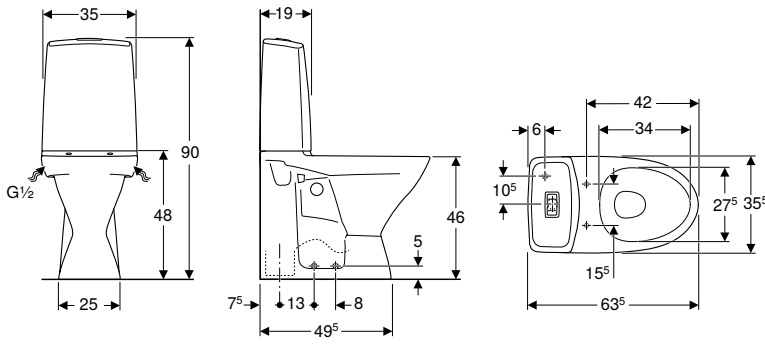

click & scan

Tekniset tiedot

Käyttöpaine min.	0,1–10 bar
Huuhdelumäärän tehdasasetus	4 l / 2 l
Suuren huuhdelumäärän säätöalue	4 l / 6 l
Pienen huuhdelumäärän säätöalue	2 l / 3 l
Materiaali	Vitroposliini

Ominaisuudet

- Lattiamalli
- Kaksoishuhtelu
- WC-istuin
- Ruuvikiinnitys
- Rimfree
- Vesikytkentä alhaalla vasemmalla/oikealla
- Standardin EN 997 mukaan luokka 1, iso huuhdelumäärä 4 l
- Piiloviemäri-S-lukko
- Korotettu istuinkorkeus 46 cm
- Soveltuu kyynärtille
- Soveltuu Fresh-raikastinpuikoille

Toimituksen sisältö

- Mansetti
- WC-posliini
- Sulkuventtiili
- Paikalleen asennettu huuhdelusäiliö
- Huuhdelumekanismi
- Peitelevy
- Fresh-raikastinpuikko
- Kiinnitystarvikkeet

Tuotenro	LVI nro./ EAN	Väri / pinta	B [cm]	H [cm]	T [cm]	EUR/kpl ALV.0%	EUR/kpl ALV.25,5%
3826201101	5650205/ 6416129388242	WC-posliini: valkoinen / IdoSmart Painikkeet: kromattu	35,5	90	63,5	535,79	672,42

Tilattava erikseen

- WC-istuinkansi

Yhdistettävissä seuraavien tuotteiden kanssa

- IDO Glow -WC-istuinkansi, kova → s. 43
- IDO Glow -WC-istuinkansi, pehmeä → s. 44

Tarvikkeet

- IDO Glow -kyynärtuet WC-paperitelineellä → s. 50
- Ifö/IDO/Porsgrund Fresh -raikastinpuikko Ocean → s. 51
- Ifö/IDO/Porsgrund Fresh -raikastinpuikko Lime → s. 52



- Muovimaton päälle asennettaessa ei suositella liima-/silikonikiinnitystä

IDO Glow 62 -lattia-WC, piiloviemäri-S-lukko, yksihuuhtelu, Rimfree

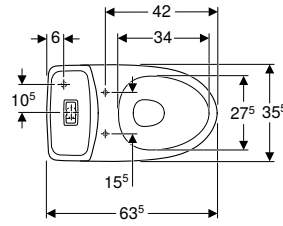
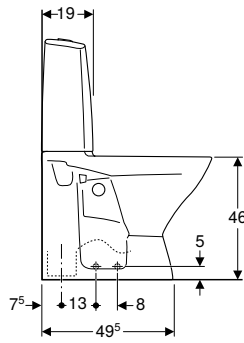
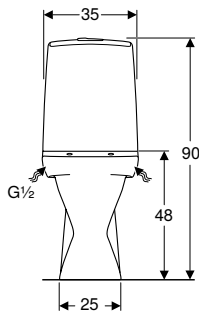

click & scan

Tekniset tiedot

Käyttöpaine min.	0,1–10 bar
Huuhtelumäärän tehdasasetus	4 l
Huuhtelumäärän säätöalue	4 l / 6 l
Materiaali	Vitroposliini

Ominaisuudet

- Lattiamalli
- Yksihuuhtelu
- WC-istuin
- Ruuvikiinnitys
- Rimfree
- VesikytKentä alhaalla vasemmalla/oikealla
- Standardin EN 997 mukaan luokka 1, iso huuhtelumäärä 4 l
- Piiloviemäri-S-lukko
- Korotettu istuinkorkeus 46 cm
- Soveltuu kyynärtille
- Soveltuu Fresh-raikastinpuikoille

Toimituksen sisältö

- Mansetti
- WC-posliini
- Sulkuventtiili
- Paikalleen asennettu huuhtelusäiliö
- Huuhtelumekanismi
- Peitelevy
- Fresh-raikastinpuikko
- Kiinnitystarvikkeet

Tuotenumero	LVI nro./ EAN	Väri / pinta	B [cm]	H [cm]	T [cm]	EUR/kpl ALV.0%	EUR/kpl ALV.25,5%
3526201101	5650204/ 6416129388037	WC-posliini: valkoinen / ldoSmart Painikkeet: kromattu	35,5	90	63,5	515,41	646,84

Tilattava erikseen

- WC-istuinkansi

Yhdistettävissä seuraavien tuotteiden kanssa

- IDO Glow -WC-istuinkansi, kova → s. 43
- IDO Glow -WC-istuinkansi, pehmeä → s. 44

Tarvikkeet

- IDO Glow -kyynärtuet WC-paperitelineellä → s. 50
- Ifö/IDO/Porsgrund Fresh -raikastinpuikko Ocean → s. 51
- Ifö/IDO/Porsgrund Fresh -raikastinpuikko Lime → s. 52



- Muovimaton päälle asennettaessa ei suositella liima-/silikonikiinnitystä

IDO Glow 67 -lattia-WC, korotettu, avoin S-lukko, kaksoishuuhtelu, Rimfree

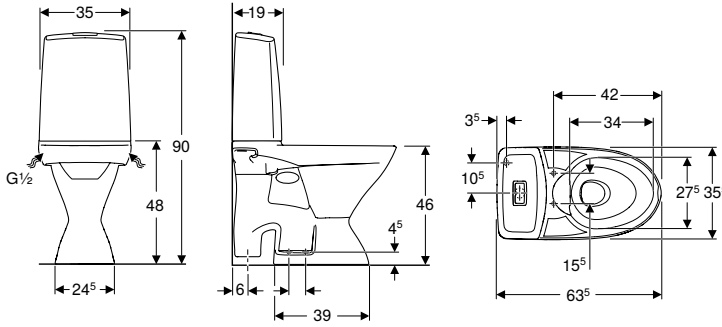

Tekniset tiedot

Käyttöpaine min.	0,1–10 bar
Huuhdelumäärän tehdasasetus	4 l / 2 l
Suuren huuhdelumäärän säätöalue	4 l / 6 l
Pienen huuhdelumäärän säätöalue	2 l / 3 l
Materiaali	Vitroposliini

Toimituksen sisältö

- WC-posliini
- Sulkuventtiili
- Paikalleen asennettu huuhdelusäiliö
- Huuhdelumekanismi
- Fresh-raikastinpuikko
- Kiinnitystarvikkeet

Ominaisuudet

- Lattiamalli
- Kaksoishuuhtelu
- Suuri pohjapinta-ala peittää olemassa olevat asennusreiät ja -jäät
- WC-istuin
- Rimfree
- Vesikytkeä alhaalla vasemmalla/oikealla
- Standardin EN 997 mukaan luokka 1, iso huuhdelumäärä 4 l
- Avoin S-lukko
- Soveltuu kyynärtille
- Soveltuu Fresh-raikastinpuikoille

Tuotenumero	LVI nro./ EAN	Väri / pinta	B [cm]	H [cm]	T [cm]	EUR/kpl ALV.0%	EUR/kpl ALV.25,5%
3826701101	5650217/ 4025410735980	WC-posliini: valkoinen / IdoSmart Painikkeet: kromattu	35,5	90	63,5	552,08	692,86

Yhdistettävissä seuraavien tuotteiden kanssa

- IDO Glow -WC-istuinkansi, kova → s. 43
- IDO Glow -WC-istuinkansi, pehmeä → s. 44

Tarvikkeet

- IDO Glow -kyynärtuet WC-paperitelineellä → s. 50
- Ifö/IDO/Porsgrund Fresh -raikastinpuikko Ocean → s. 51
- Ifö/IDO/Porsgrund Fresh -raikastinpuikko Lime → s. 52



- Muovimaton päälle asennettaessa ei suositella liima-/silikonikiinnitystä

IDO Glow 67 -lattia-WC, korotettu, avoin S-lukko, yksihuuhtelu, Rimfree

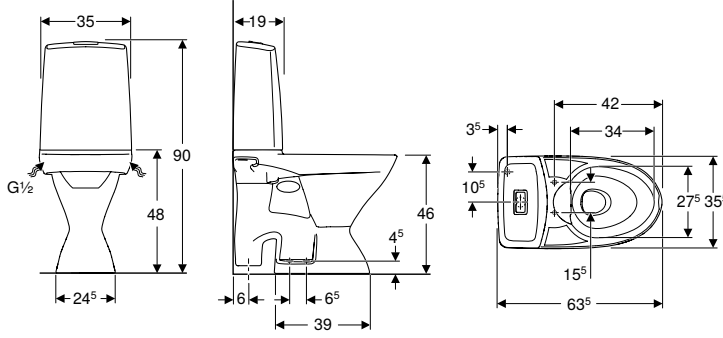

click & scan

Tekniset tiedot

Käyttöpaine min.	0,1–10 bar
Huuhtelumäärän tehdasasetus	4 l
Huuhtelumäärän säätöalue	4 l / 6 l
Suuren huuhtelumäärän säätöalue	4 l / 6 l
Pienen huuhtelumäärän säätöalue	2 l / 3 l
Materiaali	Vitroposliini

Toimituksen sisältö

- WC-posliini
- Sulkuventtiili
- Paikalleen asennettu huuhtelusäiliö
- Huuhtelumekanismi
- Fresh-raikastinpuikko
- Kiinnitystarvikkeet

Ominaisuudet

- Yksihuuhtelu
- Lattiamalli
- Suuri pohjapinta-ala peittää olemassa olevat asennusreiät ja -jämmät
- WC-istuim
- Rimfree
- Vesikytkentä alhaalla vasemmalla/oikealla
- Standardin EN 997 mukaan luokka 1, iso huuhtelumäärä 4 l
- Avoin S-lukko
- Soveltuu kyynärtauille

Tuotenro	LVI nro./ EAN	Väri / pinta	B [cm]	H [cm]	T [cm]	EUR/kpl ALV.0%	EUR/kpl ALV.25,5%
3526701101	5650216/ 4025410735973	WC-posliini: valkoinen / IdoSmart Painikkeet: kromattu	35,5	90	63,5	529,99	665,14

Yhdistettävissä seuraavien tuotteiden kanssa

- IDO Glow -WC-istuinkansi, kova → s. 43
- IDO Glow -WC-istuinkansi, pehmeä → s. 44

Tarvikkeet

- IDO Glow -kyynärtuet WC-paperitelineellä → s. 50
- Ifö/IDO/Porsgrund Fresh -raikastinpuikko Ocean → s. 51
- Ifö/IDO/Porsgrund Fresh -raikastinpuikko Lime → s. 52



- Muovimaton päälle asennettaessa ei suositella liima-/silikonikiinnitystä

IDO Glow 67 -lattia-WC, avoin S-lukko, poistoputkiliitäntä, Rimfree

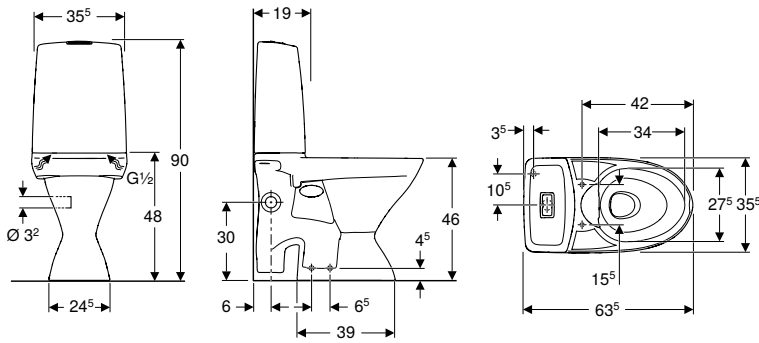

click & scan

Tekniset tiedot

Käyttöpaine min.	0,1–10 bar
Huuhdelumäärän tehdasasetus	4 l / 2 l
Suuren huuhdelumäärän säätöalue	4 l / 6 l
Pienen huuhdelumäärän säätöalue	2 l / 3 l
Materiaali	Vitroposliini

Ominaisuudet

- Lattiamalli
- Kaksoishuuhdeltu
- Suuri pohjapinta-ala peittää olemassa olevat asennusreiät ja -jäämät
- WC-istuin
- Ruuvikiinnitys
- Rimfree
- Vesikytkentä alhaalla vasemmalla/oikealla
- Standardin EN 997 mukaan luokka 1, iso huuhdelumäärä 4 l
- Avoin S-lukko
- Soveltuu kyynärtauille
- Soveltuu Fresh-raikastinpuikoille
- Poistoputkiliitäntä pesualtaan tai pesukoneen viemäroinnille

Toimituksen sisältö

- WC-posliini
- Sulkuventtiili
- Paikalleen asennettu huuhdelaaliö
- Huuhdelumekanismi
- Fresh-raikastinpuikko
- Poistoputkiliitäntän tiiviste
- Kiinnitystarvikkeet

Tuotenro	LVI nro./ EAN	Väri / pinta	B [cm]	H [cm]	T [cm]	Poistoputkiliitäntä	EUR/kpl ALV.0%	EUR/kpl ALV.25,5%
3846701101	5650214/ 4025410735966	WC-posliini: valkoinen / IdoSmart Painikkeet: kromattu	35,5	90	63,5	Vasen	631,64	792,71
3856701101	5650215/ 4025410736208	WC-posliini: valkoinen / IdoSmart Painikkeet: kromattu	35,5	90	63,5	Oikea	631,64	792,71

Yhdistettävissä seuraavien tuotteiden kanssa

- IDO Glow -WC-istuinkansi, kova → s. 43
- IDO Glow -WC-istuinkansi, pehmeä → s. 44

Tarvikkeet

- IDO Glow -kyynärtuet WC-paperitelineellä → s. 50
- Ifö/IDO/Porsgrund Fresh -raikastinpuikko Ocean → s. 51
- Ifö/IDO/Porsgrund Fresh -raikastinpuikko Lime → s. 52



- Poistoputkiliitäntän puoli on ilmoitettu edestäpäin katsottuna
- Muovimaton päälle asennettaessa ei suositella liima-/silikonikiinnitystä

IDO Seven D 11 -lattia-WC, korotettu, piiloviemäri-P-lukko, kaksoishuuhtelu

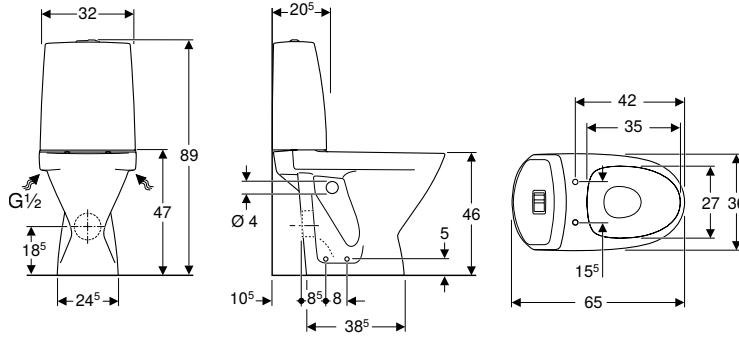

click & scan

Tekniset tiedot

Käyttöpaine min.	0,1–10 bar
Huuhtelumäärän tehdasasetus	4 l / 2,5 l
Suuren huuhtelumäärän säätöalue	4 l / 6 l
Pienen huuhtelumäärän säätöalue	2,5 l / 3 l
Materiaali	Vitroposliini

Toimituksen sisältö

- WC-posliini
- Sulkuventtiili
- Paikalleen asennettu huuhtelusäiliö
- Huuhtelumekanismi
- Fresh-raikastinpuikko
- Kiinnitystarvikkeet

Ominaisuudet

- Lattiamalli
- Kaksoishuuhtelu
- WC-istuin
- Ruuvikiinnitys
- Huuhtelukaulus
- Vesikytkentä alhaalla vasemmalla/oikealla
- Standardin EN 997 mukaan luokka 1, iso huuhtelumäärä 4 l
- Piiloviemäri-P-lukko
- Korotettu istuinkorkeus 46 cm
- Soveltuu kyynärtauille
- Soveltuu Fresh-raikastinpuikoille

Tuotenumero	LVI nro./ EAN	Väri / pinta	B [cm]	H [cm]	T [cm]	EUR/kpl ALV.0%	EUR/kpl ALV.25,5%
3861101101	5650120/ 6416129164822	WC-posliini: valkoinen / ldoSmart Painikkeet: kromattu	36	89	65	515,38	646,80

Tilattava erikseen

- WC-istuinkansi

Yhdistettävissä seuraavien tuotteiden kanssa

- IDO Seven D -WC-istuinkansi, kova → s. 45
- IDO Seven D -WC-istuinkansi, pehmeä → s. 46

Tarvikkeet

- IDO Seven D -kyynärtuet wc-paperitelineellä → s. 50
- Ifö/IDO/Porsgrund Fresh -raikastinpuikko Ocean → s. 51
- Ifö/IDO/Porsgrund Fresh -raikastinpuikko Lime → s. 52
- Geberit-liitinsarja lattia-WC:lle



- Muovimaton päälle asennettaessa ei suositella liima-/silikonikiinnitystä

IDO Seven D 11 -lattia-WC, korotettu, piiloviemäri-P-lukko, yksihuuhtelu

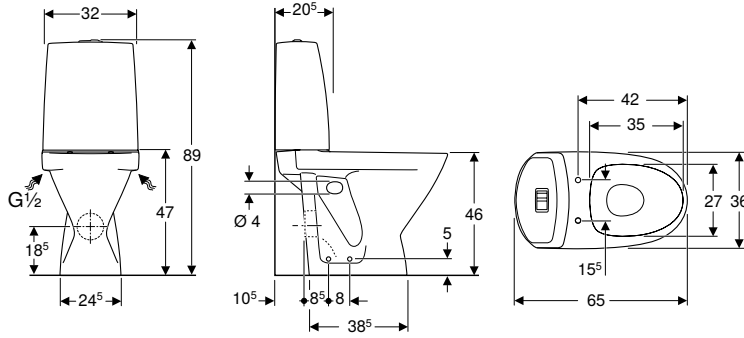

click & scan

Tekniset tiedot

Käyttöpaine min.	0,1–10 bar
Huuhtelumäärän tehdasasetus	4 l
Huuhtelumäärän säätöalue	4 l / 6 l
Materiaali	Vitroposliini

Ominaisuudet

- Lattiamalli
- Yksihuuhtelu
- WC-istuin
- Ruuvi kiinnitys
- Huuhtelukaulus
- Vesikytkentä alhaalla vasemmalla/oikealla
- Standardin EN 997 mukaan luokka 1, iso huuhtelumäärä 4 l
- Piiloviemäri-P-lukko
- Korotettu istuinkorkeus 46 cm
- Soveltuu kyynärtille
- Soveltuu Fresh-raikastinpuikoille

Toimituksen sisältö

- WC-posliini
- Sulkuventtiili
- Paikalleen asennettu huuhtelusäiliö
- Huuhtelumekanismi
- Fresh-raikastinpuikko
- Kiinnitystarvikkeet

Tuotenumero	LVI nro./ EAN	Väri / pinta	B [cm]	H [cm]	T [cm]	EUR/kpl ALV.0%	EUR/kpl ALV.25,5%
3561101101	5650111/ 6416129164501	WC-posliini: valkoinen / IdoSmart Painikkeet: kromattu	36	89	65	495,79	622,22

Tilattava erikseen

- WC-istuinkansi

Yhdistettävissä seuraavien tuotteiden kanssa

- IDO Seven D -WC-istuinkansi, kova → s. 45
- IDO Seven D -WC-istuinkansi, pehmeä → s. 46

Tarvikkeet

- IDO Seven D -kyynärtuet wc-paperitelineellä → s. 50
- Ifö/IDO/Porsgrund Fresh -raikastinpuikko Ocean → s. 51
- Ifö/IDO/Porsgrund Fresh -raikastinpuikko Lime → s. 52
- Geberit-liitinsarja lattia-WC:lle



- Muovimaton päälle asennettaessa ei suositella liima-/silikonikiinnitystä

LATTIA-WC-ISTUIMET LAPSILLE

IDO-lattia-WC lapsille, piiloviemäri-S-lukko, kiinnitys silikonilla, sisältää WC-istuinkannen

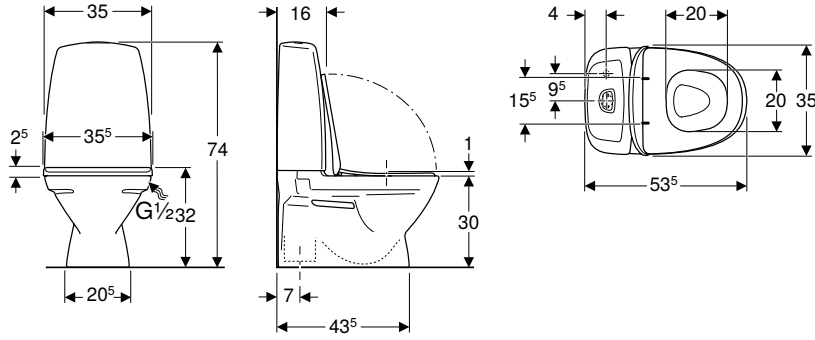

click & scan

Käyttötarkoitus

- Pienille lapsille

Tekniset tiedot

Käyttöpaine min.	0,1-10 bar
Huuhtelumäärän tehdasasetus	4 l / 2 l
Suuren huuhtelumäärän säätöalue	4 l / 6 l
Pienen huuhtelumäärän säätöalue	2 l / 3 l
Materiaali	Vitroposliini

Ominaisuudet

- Lattiamalli
- Kaksoishuhtelu
- WC-istuin
- Huuhtelukaulus
- Kiinnitys silikonilla
- Standardin EN 997 mukaan luokka 1, iso huuhtelumäärä 4 l
- Piiloviemäri-S-lukko
- Vesiliitäntä alhaalla oikealla
- Soveltuu Fresh-raikastinpuikoille

Toimituksen sisältö

- WC-posliini
- Sulkuventtiili
- Paikalleen asennettu huuhtelusäiliö
- WC-istuinkansi
- Huuhtelumekanismi
- Fresh-raikastinpuikko

Tuotenro	LVI nro./ EAN	Väri / pinta	B [cm]	H [cm]	T [cm]	Pikakiinni- tyssarana	Soft Close -mekanismi	Sarana- materiaali	Materiaalin kovuus	EUR/kpl ALV.0%	EUR/kpl ALV.25,5%
501.678.00.2	5650223/ 4025410607676	WC-posliini: valkoinen / IdoSmart Painikkeet: kromattu	35	74	53,5	Kyllä	Ei	Muovi	Pehmeä istuin	941,22	1181,23

Tarvikkeet

- Ifö/IDO/Porsgrund Fresh -raikastinpuikko Ocean → s. 51
- Ifö/IDO/Porsgrund Fresh -raikastinpuikko Lime → s. 52



- Muovimaton päälle asennettaessa ei suositella liima-/silikonikiinnitystä

WC-ISTUINKANNET

IDO Glow -WC-istuinkansi, kova

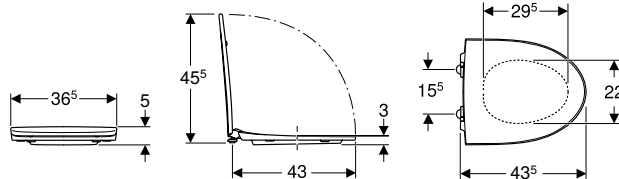

click & scan

Tekniset tiedot

Materiaali	Duroplast
Kiinnitysetäisyys	15,5 cm

Toimituksen sisältö

- WC-istuinkansi

Ominaisuudet

- Sandwich design
- Kova istuin

Tuotenro	LVI nro./ EAN	Väri / pinta	Pikakiinnityssarana	Soft Close -mekanismi	Kiinnitys	Saranamateriaali	EUR/kpl	
							ALV.0%	ALV.25,5%
9157001001	5711128/ 6416129164617	Valkoinen / Kiiltävä	Kyllä	Kyllä	Alhaalta	Kromattu messinki	117,11	146,97
9157010001	5711164/ 6416129378489	Harmaa / Kiiltävä	Kyllä	Kyllä	Alhaalta	Kromattu messinki	117,11	146,97
9157011001	5711165/ 6416129373972	Antrasiitti / Kiiltävä	Kyllä	Kyllä	Alhaalta	Kromattu messinki	117,11	146,97
9157031001	5711161/ 6416129373989	Musta / Kiiltävä	Kyllä	Kyllä	Alhaalta	Kromattu messinki	117,11	146,97
9157035001	5711162/ 6416129377741	Punainen / Kiiltävä	Kyllä	Kyllä	Alhaalta	Kromattu messinki	117,11	146,97
9157101001	5711155/ 6416129377758	Valkoinen / Kiiltävä	Kyllä	Ei	Alhaalta	Ruostumaton teräs	70,97	89,07
9157110001	5711159/ 6416129377765	Harmaa / Kiiltävä	Kyllä	Ei	Alhaalta	Ruostumaton teräs	70,97	89,07
9157111001	5711160/ 6416129377772	Antrasiitti / Kiiltävä	Kyllä	Ei	Alhaalta	Ruostumaton teräs	70,97	89,07
9157131001	5711156/ 6416129377789	Musta / Kiiltävä	Kyllä	Ei	Alhaalta	Ruostumaton teräs	70,97	89,07
9157135001	5711157/ 6416129377802	Punainen / Kiiltävä	Kyllä	Ei	Alhaalta	Ruostumaton teräs	70,97	89,07

Yhdistettävissä seuraavien tuotteiden kanssa

- IDO Glow 67 -lattia-WC, korotettu, avoin S-lukko, kaksoishuuhtelu, Rimfree → s. 37
- IDO Glow 67 -lattia-WC, korotettu, avoin S-lukko, yksihuuhtelu, Rimfree → s. 38
- IDO Glow 67 -lattia-WC, avoin S-lukko, poistoputkiliitäntä, Rimfree → s. 39
- IDO Glow 65 -seinä-WC, Rimfree → s. 32
- IDO Glow 66 -seinä-WC, Rimfree → s. 31
- IDO Glow 62 -lattia-WC, piiloviemäri-S-lukko, elektroninen huuhtelu, paristokäyttöinen, kosketusvapaa, Rimfree
- IDO Glow 64 -lattia-WC, vaakapoisto tai piiloviemäri-S-lukko, kiinnitys silikonilla, kaksoishuuhtelu, Rimfree → s. 26
- IDO Glow 60 -lattia-WC, piiloviemäri-S-lukko, kiinnitys silikonilla, yksihuuhtelu, Rimfree → s. 16
- IDO Glow 60 -lattia-WC, piiloviemäri-S-lukko, kiinnitys silikonilla, kaksoishuuhtelu, Rimfree → s. 15
- IDO Glow 60 -lattia-WC, piiloviemäri-S-lukko, yksihuuhtelu, Rimfree → s. 18
- IDO Glow 60 -lattia-WC, piiloviemäri-S-lukko, kaksoishuuhtelu, Rimfree → s. 17
- IDO Glow 61 -lattia-WC, piiloviemäri-P-lukko, yksihuuhtelu, Rimfree → s. 20
- IDO Glow 61 -lattia-WC, piiloviemäri-P-lukko, kaksoishuuhtelu, Rimfree → s. 19
- IDO Glow 62 -lattia-WC, piiloviemäri-S-lukko, elektroninen huuhtelu, verkkovirtakäyttöinen, kosketusvapaa, Rimfree
- IDO Glow 62 -lattia-WC, piiloviemäri-S-lukko, yksihuuhtelu, Rimfree → s. 36
- IDO Glow 62 -lattia-WC, korotettu, piiloviemäri-S-lukko, kaksoishuuhtelu, Rimfree → s. 35
- IDO Glow 63 -lattia-WC, avoin S-lukko, kiinnitys silikonilla, yksihuuhtelu, Rimfree → s. 22
- IDO Glow 63 -lattia-WC, avoin S-lukko, kiinnitys silikonilla, kaksoishuuhtelu, Rimfree → s. 21
- IDO Glow 63 -lattia-WC, avoin S-lukko, poistoputkiliitäntä, kaksoishuuhtelu, Rimfree → s. 25
- IDO Glow 63 -lattia-WC, avoin S-lukko, yksihuuhtelu, Rimfree → s. 24
- IDO Glow 63 -lattia-WC, avoin S-lukko, kaksoishuuhtelu, Rimfree → s. 23

IDO Glow pehmeä WC-istuinkansi, PlugFix

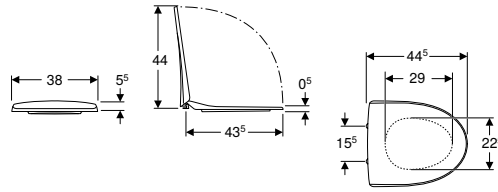

click & scan

Tekniset tiedot

Materiaali	PP
Kiinnitysetäisyys	15,5 cm

Toimituksen sisältö

- WC-istuinkansi

Ominaisuudet

- Limittyvä WC-kansi
- WC-istuinkansi PlugFix-saranoilla
- Pehmeä istuin

Tuotenro	LVI nro./ EAN	Väri / pinta	Saranatyyppi	Pikakiinnityssarana	Soft Close -mekanismi	Kiinnitys	EUR/kpl ALV.0%	EUR/kpl ALV.25,5%
501.977.00.2	5715079/ 4025410604200	Valkoinen / Muovi	PlugFix	Kyllä	Ei	Ei mitään	46,63	58,52

Yhdistettävissä seuraavien tuotteiden kanssa

- IDO Glow 68 -seinä-WC, suljettu muoto, Rimfree, sisältää WC-istuinkannen → s. 31



- Soveltuu IDO Glow 68 -wc-istuimeen. Varmista soveltuvuus muihin wc-istuimiin.

IDO Glow -WC-istuinkansi, pehmeä

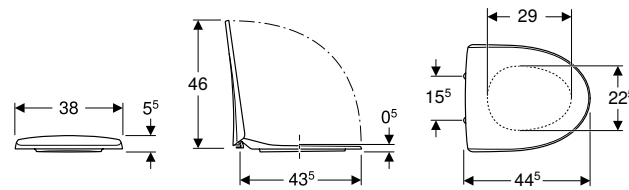

click & scan

Tekniset tiedot

Materiaali	PP
Kiinnitysetäisyys	15,5 cm

Toimituksen sisältö

- WC-istuinkansi

Ominaisuudet

- Limittyvä WC-kansi
- Pehmeä istuin

Tuotenro	LVI nro./ EAN	Väri / pinta	Pikakiinnityssarana	Soft Close -mekanismi	Kiinnitys	Saranamateriaali	EUR/kpl ALV.0%	EUR/kpl ALV.25,5%
9117001001	5711147/ 7391515432732	Valkoinen / Muovi	Kyllä	Ei	Ei mitään	Muovi	46,63	58,52

Yhdistettävissä seuraavien tuotteiden kanssa

- IDO Glow 67 -lattia-WC, korotettu, avoin S-lukko, kaksoishuuhtelu, Rimfree → s. 37
- IDO Glow 67 -lattia-WC, korotettu, avoin S-lukko, yksihuhtelu, Rimfree → s. 38
- IDO Glow 67 -lattia-WC, avoin S-lukko, poistoputkiliitäntä, Rimfree → s. 39
- IDO Glow 65 -seinä-WC, Rimfree → s. 32
- IDO Glow 66 -seinä-WC, Rimfree → s. 31
- IDO Glow 62 -lattia-WC, piiloviemäri-S-lukko, elektroninen huuhtelu, paristokäyttöinen, kosketusvapaa, Rimfree
- IDO Glow 64 -lattia-WC, vaakapoisto tai piiloviemäri-S-lukko, kiinnitys silikonilla, kaksoishuuhtelu, Rimfree → s. 26
- IDO Glow 60 -lattia-WC, piiloviemäri-S-lukko, kiinnitys silikonilla, yksihuhtelu, Rimfree → s. 16
- IDO Glow 60 -lattia-WC, piiloviemäri-S-lukko, kiinnitys silikonilla, kaksoishuuhtelu, Rimfree → s. 15
- IDO Glow 60 -lattia-WC, piiloviemäri-S-lukko, yksihuhtelu, Rimfree → s. 18
- IDO Glow 60 -lattia-WC, piiloviemäri-S-lukko, kaksoishuuhtelu, Rimfree → s. 17
- IDO Glow 61 -lattia-WC, piiloviemäri-P-lukko, yksihuhtelu, Rimfree → s. 20
- IDO Glow 61 -lattia-WC, piiloviemäri-P-lukko, kaksoishuuhtelu, Rimfree → s. 19
- IDO Glow 62 -lattia-WC, piiloviemäri-S-lukko, elektroninen huuhtelu, verkkovirtakäyttöinen, kosketusvapaa, Rimfree
- IDO Glow 62 -lattia-WC, piiloviemäri-S-lukko, yksihuhtelu, Rimfree → s. 36
- IDO Glow 62 -lattia-WC, korotettu, piiloviemäri-S-lukko, kaksoishuuhtelu, Rimfree → s. 35
- IDO Glow 63 -lattia-WC, avoin S-lukko, kiinnitys silikonilla, yksihuhtelu, Rimfree → s. 22
- IDO Glow 63 -lattia-WC, avoin S-lukko, kiinnitys silikonilla, kaksoishuuhtelu, Rimfree → s. 21
- IDO Glow 63 -lattia-WC, avoin S-lukko, poistoputkiliitäntä, kaksoishuuhtelu, Rimfree → s. 25
- IDO Glow 63 -lattia-WC, avoin S-lukko, yksihuhtelu, Rimfree → s. 24
- IDO Glow 63 -lattia-WC, avoin S-lukko, kaksoishuuhtelu, Rimfree → s. 23

IDO Seven D -WC-istuinkansi, kova

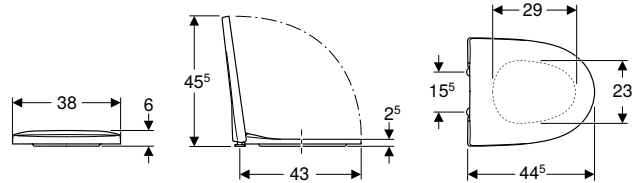

click & scan

Tekniset tiedot

Materiaali	Duroplast
Kiinnitysetäisyys	15,5 cm

Toimituksen sisältö

- WC-istuinkansi

Ominaisuudet

- Limittyvä WC-kansi
- Kova istuin

Tuotenro	LVI nro./ EAN	Väri / pinta	Pikakiinnityssarana	Soft Close -mekanismi	Kiinnitys	Saranamateriaali	EUR/kpl ALV.0%	EUR/kpl ALV.25,5%
9153301001	5711250/ 6416129300824	Valkoinen / Kiiltävä	Ei	Kyllä	Ylhäältä	Kromattu messinki	117,11	146,97
9153701001	5711264/ 6416129301159	Valkoinen / Kiiltävä	Kyllä	Ei	Alhaalta	Ruostumaton teräs	70,97	89,07
9154201001	5711267/ 6416129301180	Valkoinen / Kiiltävä	Kyllä	Kyllä	Alhaalta	Kromattu messinki	117,11	146,97
9154211001	5711270/ 6416129301210	Antrasiitti / Kiiltävä	Kyllä	Kyllä	Alhaalta	Kromattu messinki	117,11	146,97
9154231001	5711268/ 6416129301197	Musta / Kiiltävä	Kyllä	Kyllä	Alhaalta	Kromattu messinki	117,11	146,97
9154235001	5711121/ 6416129301258	Punainen / Kiiltävä	Kyllä	Kyllä	Alhaalta	Kromattu messinki	117,11	146,97

Yhdistettävissä seuraavien tuotteiden kanssa

- IDO Seven D 15 -seinä-WC → s. 33
- IDO Seven D Image 20 -seinä-WC → s. 32
- IDO Seven D 10 -lattia-WC, piiloviemäri-S-lukko, kiinnitys silikonilla, kaksoishuuhtelu → s. 27
- IDO Seven D 10 -lattia-WC, piiloviemäri-S-lukko, kiinnitys silikonilla, yksihuhtelu → s. 28
- IDO Seven D 13 -lattia-WC, avoin S-lukko, yksihuhtelu → s. 30
- IDO Seven D 13 -lattia-WC, avoin S-lukko, kaksoishuuhtelu → s. 29
- IDO Seven D 11 -lattia-WC, korotettu, piiloviemäri-P-lukko, yksihuhtelu → s. 41
- IDO Seven D 11 -lattia-WC, korotettu, piiloviemäri-P-lukko, kaksoishuuhtelu → s. 40



- 9153301001 valittava ennen vuotta 2012 hankittuihin IDO Seven D 15 -wc-istuihin

IDO Seven D -WC-istuinkansi, pehmeä

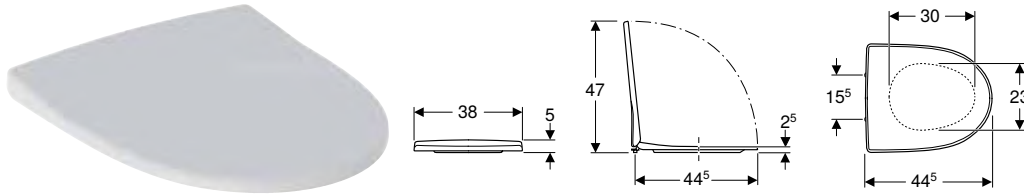

Tekniset tiedot

Materiaali	PP
Kiinnitysetäisyys	15,5 cm

Toimituksen sisältö

- WC-istuinkansi

Ominaisuudet

- Limittyvä WC-kansi
- Pehmeä istuin

Tuotenumero	LVI nro./ EAN	Väri / pinta	Pikakiinnityssarana	Soft Close -mekanismi	Kiinnitys	Saranamateriaali	EUR/kpl ALV.0%	EUR/kpl ALV.25,5%
9113001001	5711154/ 6416129300848	Valkoinen / Muovi	Kyllä	Ei	Ei mitään	Muovi	46,63	58,52

Yhdistettävissä seuraavien tuotteiden kanssa

- IDO Seven D 15 -seinä-WC → s. 33
- IDO Seven D Image 20 -seinä-WC → s. 32
- IDO Seven D 10 -lattia-WC, piiloviemäri-S-lukko, kiinnitys silikonilla, kaksoishuuhtelu → s. 27
- IDO Seven D 10 -lattia-WC, piiloviemäri-S-lukko, kiinnitys silikonilla, yksihuhtelu → s. 28
- IDO Seven D 13 -lattia-WC, avoin S-lukko, yksihuhtelu → s. 30
- IDO Seven D 13 -lattia-WC, avoin S-lukko, kaksoishuuhtelu → s. 29
- IDO Seven D 11 -lattia-WC, korotettu, piiloviemäri-P-lukko, yksihuhtelu → s. 41
- IDO Seven D 11 -lattia-WC, korotettu, piiloviemäri-P-lukko, kaksoishuuhtelu → s. 40

IDO Trevi -WC-istuinkansi, kova

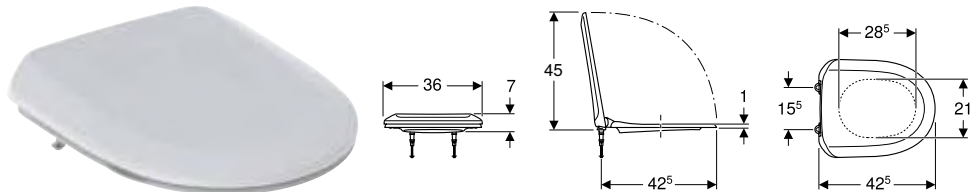

Tekniset tiedot

Materiaali	Duroplast
Kiinnitysetäisyys	15,5 cm

Toimituksen sisältö

- WC-istuinkansi

Ominaisuudet

- Sandwich design
- Kova istuin

Tuotenumero	LVI nro./ EAN	Väri / pinta	Pikakiinnityssarana	Soft Close -mekanismi	Kiinnitys	Saranamateriaali	EUR/kpl ALV.0%	EUR/kpl ALV.25,5%
9159622001	5711136/ 6416129164914	Valkoinen / Kiiltävä	Kyllä	Kyllä	Alhaalta	Kromattu messinki	117,11	146,97
9159722001	5711138/ 6416129164921	Valkoinen / Kiiltävä	Kyllä	Ei	Alhaalta	Ruostumaton teräs	70,97	89,07

IDO Trevi -WC-istuinkansi, pehmeä

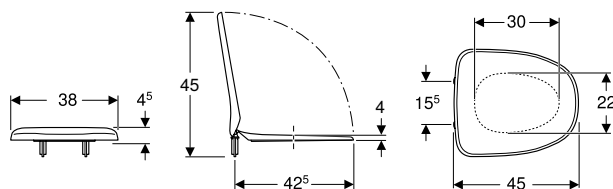

click & scan

Tekniset tiedot

Materiaali	PP
Kiinnitysetäisyys	15,5 cm

Toimituksen sisältö

- WC-istuinkansi

Ominaisuudet

- Limittyvä WC-kansi
- Pehmeä istuin

Tuotenro	LVI nro./ EAN	Väri / pinta	B [cm]	T [cm]	Pikakiinni- tyssarana	Soft Close -mekanismi	Kiinnitys	Sarana- materiaali	EUR/kpl ALV.0%	EUR/kpl ALV.25,5%
9126022001	5711141/ 6416129300152	Valkoinen / Muovi	38	45	Kyllä	Ei	Ei mitään	Muovi	46,63	58,52

IDO Aniara -WC-istuinkansi, pehmeä

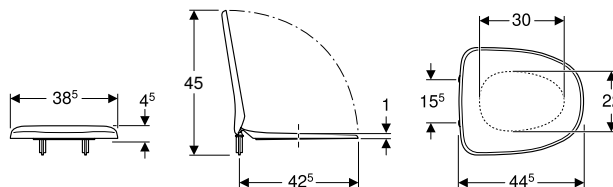

click & scan

Tekniset tiedot

Materiaali	PP
Kiinnitysetäisyys	15,5 cm

Toimituksen sisältö

- WC-istuinkansi

Ominaisuudet

- Limittyvä WC-kansi
- Pehmeä istuin

Tuotenro	LVI nro./ EAN	Väri / pinta	B [cm]	T [cm]	Pikakiinni- tyssarana	Soft Close -mekanismi	Kiinnitys	Sarana- materiaali	EUR/kpl ALV.0%	EUR/kpl ALV.25,5%
9128022001	5711135/ 6416129300206	Valkoinen / Muovi	38,4	44,5	Kyllä	Ei	Ei mitään	Muovi	42,64	53,51

IDO Kimset -WC-istuinkansi, pehmeä

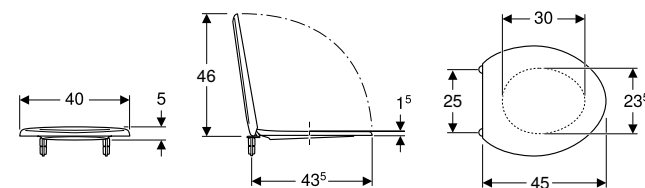

click & scan

Tekniset tiedot

Materiaali	PP
Kiinnitysetäisyys	13-24 cm

Toimituksen sisältö

- WC-istuinkansi

Ominaisuudet

- Limittyvä WC-kansi
- Pehmeä istuin

Tuotenro	LVI nro./ EAN	Väri / pinta	B [cm]	T [cm]	Pikakiinni- tyssarana	Soft Close -mekanismi	Kiinnitys	Sarana- materiaali	EUR/kpl ALV.0%	EUR/kpl ALV.25,5%
9111022001	5711116/ 6416129300060	Valkoinen / Muovi	40	44,6	Kyllä	Ei	Ei mitään	Muovi	42,64	53,51

IDO-WC-istuinkansi, kova

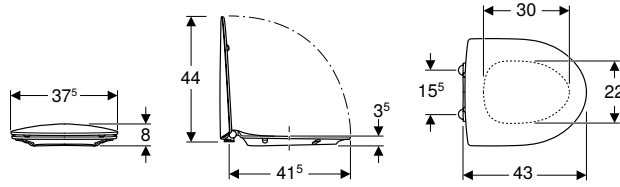

click & scan

Tekniset tiedot

Materiaali	Duroplast
Kiinnitysetäisyys	15,5 cm

Toimituksen sisältö

- WC-istuinkansi

Ominaisuudet

- Sandwich design
- Kova istuin

Tuotenumero	LVI nro./ EAN	Väri / pinta	Pikakiinnityssarana	Soft Close -mekanismi	Kiinnitys	Saranamateriaali	EUR/kpl ALV.0%	EUR/kpl ALV.25,5%
502.425.00.1	5711180/ 4025410607997	Valkoinen / Kiiltävä	Kyllä	Kyllä	Alhaalta	Kromattu messinki	117,11	146,97

Yhdistettävissä seuraavien tuotteiden kanssa

- IDO-seinä-WC näkyvällä huuhtelusäiliöllä, kaksoishuuhtelu, Rimfree → s. 34

IDO-WC-istuinkansi, pehmeä

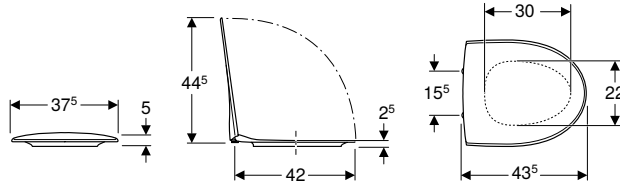

click & scan

Tekniset tiedot

Materiaali	PP
Kiinnitysetäisyys	15,5 cm

Toimituksen sisältö

- WC-istuinkansi

Ominaisuudet

- Limittyvä WC-kansi
- Pehmeä istuin

Tuotenumero	LVI nro./ EAN	Väri / pinta	Pikakiinnityssarana	Soft Close -mekanismi	Kiinnitys	Saranamateriaali	EUR/kpl ALV.0%	EUR/kpl ALV.25,5%
502.427.00.1	5711181/ 4025410608017	Valkoinen / Muovi	Kyllä	Ei	Ei mitään	Muovi	46,63	58,52

Yhdistettävissä seuraavien tuotteiden kanssa

- IDO-seinä-WC näkyvällä huuhtelusäiliöllä, kaksoishuuhtelu, Rimfree → s. 34

IDO-WC-istuinkansi lapsille

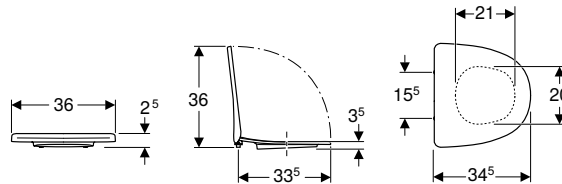

click & scan

Käyttötarkoitus

- Lasten WC-istuimille

Tekniset tiedot

Materiaali	PP
Kiinnitysetäisyys	15,5 cm

Ominaisuudet

- Limittyvä WC-kansi
- Pehmeä istuin

Toimituksen sisältö

- WC-istuinkansi

Tuotenumero	LVI nro./ EAN	Väri / pinta	Pikakiinnityssarana	Soft Close -mekanismi	Kiinnitys	Saranamateriaali	EUR/kpl ALV.0%	EUR/kpl ALV.25,5%
502.614.00.1	5711183/ 4025410698360	Valkoinen / Muovi	Kyllä	Ei	Ei mitään	Muovi	87,99	110,43

TARVIKKEET

IDO Glow -WC-huhtelupainike elektronisella huuhtelulla, paristokäyttöinen, kaksoishuhtelu, kosketusvapaa

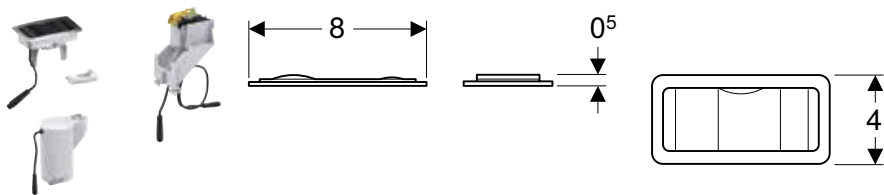

click & scan

Käyttötarkoitus

- Glow-WC-istuimille näkyvällä huuhtelusäiliöllä

Tekniset tiedot

Paristotyyppi	Alkali (1,5 V AA)
IP-luokitus	IP54
Käyttäjännite	6 V DC
Tehonotto valmiustilassa	0,0003 W
Intervallihuhtelun tehdasasetus	72 h
Ilmaisujan tehdasasetus	0,5 s

Ominaisuudet

- Yksihuhtelu
- Manuaalinen huuhtelu, kosketusvapaa
- Soveltuu Fresh-raikastinpuikoille
- Säädettävissä kaksoishuhteluksi
- Huuhtelutoiminto manuaalisesti poiskytkettävissä puhdistusta varten
- Esiasetettu intervallihuhtelu

Tuotenro	LVI nro./ EAN	Väri / pinta	Materiaali	B [cm]	H [cm]	T Tehonotto [cm]		EUR/kpl ALV.0%	EUR/kpl ALV.25,5%
6703000001	5731371/ 6416129388716	Mattakromattu	Muovi	8	4	0,5	1,8	370,12	464,50

Tarvikkeet

- Ifö/IDO/Porsgrund Fresh -raikastinpuikko Ocean → s. 51
- Ifö/IDO/Porsgrund Fresh -raikastinpuikko Lime → s. 52

IDO Glow -WC-huhtelupainike elektronisella huuhtelulla, verkkovirtakäyttöinen, kaksoishuhtelu, kosketusvapaa

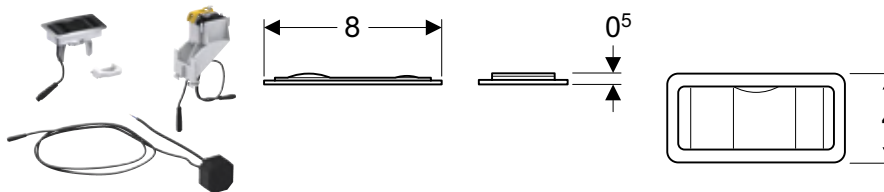

click & scan

Käyttötarkoitus

- Glow-WC-istuimille näkyvällä huuhtelusäiliöllä

Tekniset tiedot

IP-luokitus	IP44
Nimellisjännite	230 V AC
Käyttäjännite	6 V DC
Verkkotaajuus	50 Hz
Tehonotto valmiustilassa	0,0003 W
Johtimen pituus	1 m
Intervallihuhtelun tehdasasetus	72 h
Ilmaisujan tehdasasetus	0,5 s

Ominaisuudet

- Yksihuhtelu
- Manuaalinen huuhtelu, kosketusvapaa
- Soveltuu Fresh-raikastinpuikoille
- Säädettävissä kaksoishuhteluksi
- Huuhtelutoiminto manuaalisesti poiskytkettävissä puhdistusta varten
- Esiasetettu intervallihuhtelu
- Yhdistettävissä kaikkiin Glow lattia-WC:hin

Tuotenro	LVI nro./ EAN	Väri / pinta	Materiaali	B [cm]	H [cm]	T Suojausluokka [cm]	Tehonotto	EUR/kpl ALV.0%	EUR/kpl ALV.25,5%
6703300001	5731372/ 6416129388747	Mattakromattu	Muovi	8	4	0,5	II 1,8	370,12	464,50

Tarvikkeet

- Ifö/IDO/Porsgrund Fresh -raikastinpuikko Ocean → s. 51
- Ifö/IDO/Porsgrund Fresh -raikastinpuikko Lime → s. 52

IDO Glow -kynnärtuet WC-paperitelineellä

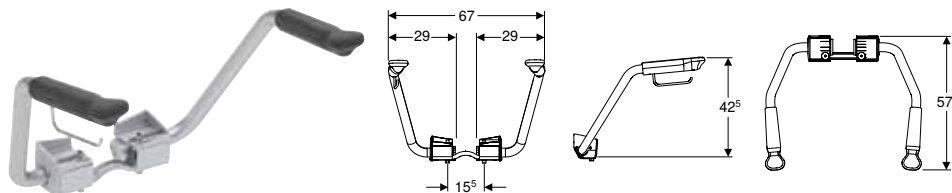

click & scan

Käyttötarkoitus

- Ruuvikiinnityksellä ja kovalla kannella asennetuille WC-istuimille
- Soveltuu esteettömään rakentamiseen
- Soveltuu pyörätuolikäyttöön

Ominaisuudet

- Kuormitettavissa enintään 75 kg per kynnärnoja
- Esteetön
- Kallistettava

Toimituksen sisältö

- 2 kynnärtukea
- WC-paperiteline
- Kiinnitystarvikkeet

Tekniset tiedot

Materiaali	Alumiini
------------	----------

Tuotenro	LVI nro./ EAN	EUR/kpl ALV.0%	EUR/kpl ALV.25,5%
502.339.00.1	5731427/ 4025410645531	434,97	545,89

Tarvikkeet

- IDO-WC-paperiteline kynnärtauille → s. 51

IDO Seven D -kynnärtuet wc-paperitelineellä

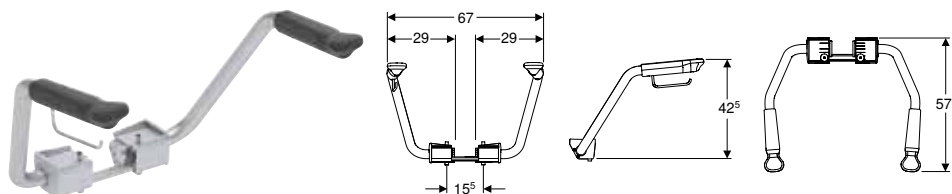

click & scan

Käyttötarkoitus

- Ruuvikiinnityksellä ja kovalla kannella asennetuille WC-istuimille
- Soveltuu pyörätuolikäyttöön
- Terveystuolilaitoksiin

Ominaisuudet

- Kuormitettavissa enintään 75 kg per kynnärnoja
- Esteetön
- Kallistettava

Toimituksen sisältö

- 2 kynnärtukea
- WC-paperiteline
- Kiinnitystarvikkeet

Tekniset tiedot

Materiaali	Alumiini
------------	----------

Tuotenro	LVI nro./ EAN	EUR/kpl ALV.0%	EUR/kpl ALV.25,5%
502.340.00.1	5731428/ 4025410645616	434,97	545,89

Tarvikkeet

- IDO-WC-paperiteline kynnärtauille → s. 51



- Ei sovellu IDO Seven D 18 -istuimen kanssa

IDO-kyynärtuet wc-paperitelineellä

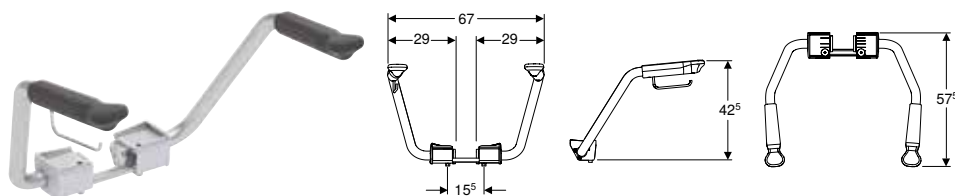

click & scan

Käyttötarkoitus

- Ruuvikiinnitetyksellä ja kovalla kannella asennetuille WC-istuimille
- Soveltuu esteettömään rakentamiseen
- Soveltuu pyörätuolikäyttöön

Ominaisuudet

- Kuormitettavissa enintään 75 kg per kyynärnoja
- Esteetön
- Kallistettava

Tekniset tiedot

Materiaali	Alumiini
------------	----------

Toimituksen sisältö

- 2 kyynärtukea
- WC-paperiteline
- Kiinnitystarvikkeet

Tuotenumero	LVI nro./ EAN		EUR/kpl ALV.0%	EUR/kpl ALV.25,5%
502.299.00.3	5731429/ 4025410694621		434,97	545,89

Yhdistettävissä seuraavien tuotteiden kanssa

- IDO-seinä-WC näkyvällä huuhtelusäiliöllä, kaksoishuuhtelu, Rimfree → s. 34

Tarvikkeet

- IDO-WC-paperiteline kyynärtauille → s. 51

IDO-WC-paperiteline kyynärtauille

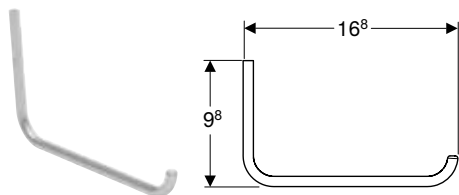

click & scan

Käyttötarkoitus

- Asennukseen kyynärnojiin WC-istuimiin

Toimituksen sisältö

- WC-paperiteline
- Kiinnitystarvikkeet

Tuotenumero	LVI nro./ EAN	Väri / pinta	EUR/kpl ALV.0%	EUR/kpl ALV.25,5%
502.341.00.2	5731430/ 4025410645678	Hopeanharmaa / Jaloteräs, jauhemaalattu	41,42	51,98

Ifö/IDO/Porsgrund Fresh -raikastinpuikko Ocean



click & scan

Käyttötarkoitus

- Fresh-raikastinpuikoille tarkoitettulla ulkoisella säiliöllä, venttiili-sarjalla ja huuhtelupainikkeella varustettuihin WC-istuimiin
- Kalkki- ja virtsakivikerrostumien vähentämiseen

Toimituksen sisältö

- Sarja à 5 kpl

Ominaisuudet

- Värjää huuhteluveden siniseksi
- Hajustettu
- Biologisesti hajoava

Tuotenumero	LVI nro./ EAN	Väri / pinta	EUR/kpl ALV.0%	EUR/kpl ALV.25,5%
94690	5731354/ 8712561175159	Sininen	4,10	5,15

Ifö/IDO/Porsgrund Fresh -raikastinpuikko Lime



click & scan

Käyttötarkoitus

- Fresh-raikastinpuikoille tarkoitettu ulkoisella säiliöllä, venttiili-sarjalla ja huuhtelupainikkeella varustettuihin WC-istuimiin
- Kalkki- ja virtsakivikerrostumien vähentämiseen

Toimituksen sisältö

- Sarja à 5 kpl











Ominaisuudet











- Värjää huuhteluveden vihreäksi
- Hajustettu
- Biologisesti hajoava

Tuotenro	LVI nro./ EAN	Väri / pinta	EUR/kpl ALV.0%	EUR/kpl ALV.25,5%
94691	5731356/ 8710908191060	Vihreä	4,10	5,15

Valikoiman yleiskatsaus – IDO-käsinojat WC-istuimiin kiinnitettäväksi - yhteensopivia WC-istuinten ja WC-istuinrenkaiden kanssa







Geberit Suomi, Versio: marraskuu 2023











				IDO Glow -WC-istuinkansi, kova					
Tuotenumero				9157001001	9157010001	9157011001	9157031001	9157035001	9157101001
Väri				Valkoinen	Harmaa	Antrasiitti	Musta	Punainen	Valkoinen
Soft Close -mekanismi				Kyllä	Kyllä	Kyllä	Kyllä	Kyllä	Ei
Saranan materiaali				Kromattu messinki	Kromattu messinki	Kromattu messinki	Kromattu messinki	Kromattu messinki	Ruostumaton teräs
				→ s. 43	→ s. 43	→ s. 43	→ s. 43	→ s. 43	→ s. 43
Glow									
IDO Glow 60 -lattia-WC, piiloviemäri-S-lukko, kaksoishuuhdtelu, Rimfree	3826001101		→ s. 17	502.339.00.1	502.339.00.1	502.339.00.1	502.339.00.1	502.339.00.1	502.339.00.1
IDO Glow 60 -lattia-WC, piiloviemäri-S-lukko, yksihuuhdtelu, Rimfree	3526001101		→ s. 18	502.339.00.1	502.339.00.1	502.339.00.1	502.339.00.1	502.339.00.1	502.339.00.1
IDO Glow 62 -lattia-WC, korotettu, piiloviemäri-S-lukko, kaksoishuuhdtelu, Rimfree	3826201101		→ s. 35	502.339.00.1	502.339.00.1	502.339.00.1	502.339.00.1	502.339.00.1	502.339.00.1
IDO Glow 62 -lattia-WC, piiloviemäri-S-lukko, yksihuuhdtelu, Rimfree	3526201101		→ s. 36	502.339.00.1	502.339.00.1	502.339.00.1	502.339.00.1	502.339.00.1	502.339.00.1
IDO Glow 63 -lattia-WC, avoin S-lukko, kaksoishuuhdtelu, Rimfree	3826301101		→ s. 23	502.339.00.1	502.339.00.1	502.339.00.1	502.339.00.1	502.339.00.1	502.339.00.1
IDO Glow 63 -lattia-WC, avoin S-lukko, yksihuuhdtelu, Rimfree	3526301101		→ s. 24	502.339.00.1	502.339.00.1	502.339.00.1	502.339.00.1	502.339.00.1	502.339.00.1
IDO Glow 63 -lattia-WC, avoin S-lukko, poistoputkiliitäntä, kaksoishuuhdtelu, Rimfree	3846301101		→ s. 25	502.339.00.1	502.339.00.1	502.339.00.1	502.339.00.1	502.339.00.1	502.339.00.1
	3856301101		→ s. 25	502.339.00.1	502.339.00.1	502.339.00.1	502.339.00.1	502.339.00.1	502.339.00.1
IDO Glow 67 -lattia-WC, korotettu, avoin S-lukko, kaksoishuuhdtelu, Rimfree	3826701101		→ s. 37	502.339.00.1	502.339.00.1	502.339.00.1	502.339.00.1	502.339.00.1	502.339.00.1
IDO Glow 67 -lattia-WC, korotettu, avoin S-lukko, yksihuuhdtelu, Rimfree	3526701101		→ s. 38	502.339.00.1	502.339.00.1	502.339.00.1	502.339.00.1	502.339.00.1	502.339.00.1
IDO Glow 67 -lattia-WC, avoin S-lukko, poistoputkiliitäntä, Rimfree	3856701101		→ s. 39	502.339.00.1	502.339.00.1	502.339.00.1	502.339.00.1	502.339.00.1	502.339.00.1
	3846701101		→ s. 39	502.339.00.1	502.339.00.1	502.339.00.1	502.339.00.1	502.339.00.1	502.339.00.1

IDO Glow -WC-istuinkansi, kova			IDO Seven D -WC-istuinkansi, kova							IDO-WC-istuinkansi, kova
9157110001	9157131001	9157135001	9153301001	9153701001	9154201001	9154211001	9154231001	9154235001	502.425.00.1	
Harmaa	Musta	Punainen	Valkoinen	Valkoinen	Valkoinen	Antrasiitti	Musta	Punainen	Valkoinen	
										
Ei	Ei	Ei	Kyllä	Ei	Kyllä	Kyllä	Kyllä	Kyllä	Kyllä	
Ruostumaton teräs	Ruostumaton teräs	Ruostumaton teräs	Kromattu messinki	Ruostumaton teräs	Kromattu messinki	Kromattu messinki	Kromattu messinki	Kromattu messinki	Kromattu messinki	
→ s. 43	→ s. 43	→ s. 43	→ s. 45	→ s. 45	→ s. 45	→ s. 45	→ s. 45	→ s. 45	→ s. 48	

502.339.00.1	502.339.00.1	502.339.00.1							
502.339.00.1	502.339.00.1	502.339.00.1							
502.339.00.1	502.339.00.1	502.339.00.1							
502.339.00.1	502.339.00.1	502.339.00.1							
502.339.00.1	502.339.00.1	502.339.00.1							
502.339.00.1	502.339.00.1	502.339.00.1							
502.339.00.1	502.339.00.1	502.339.00.1							
502.339.00.1	502.339.00.1	502.339.00.1							
502.339.00.1	502.339.00.1	502.339.00.1							
502.339.00.1	502.339.00.1	502.339.00.1							
502.339.00.1	502.339.00.1	502.339.00.1							
502.339.00.1	502.339.00.1	502.339.00.1							
502.339.00.1	502.339.00.1	502.339.00.1							
502.339.00.1	502.339.00.1	502.339.00.1							
502.339.00.1	502.339.00.1	502.339.00.1							
502.339.00.1	502.339.00.1	502.339.00.1							
502.339.00.1	502.339.00.1	502.339.00.1							
502.339.00.1	502.339.00.1	502.339.00.1							
502.339.00.1	502.339.00.1	502.339.00.1							
502.339.00.1	502.339.00.1	502.339.00.1							
502.339.00.1	502.339.00.1	502.339.00.1							
502.339.00.1	502.339.00.1	502.339.00.1							

Geberit Suomi, Versio: marraskuu 2023

		IDO Glow -WC-istuinkansi, kova					
Tuotenumero		9157001001	9157010001	9157011001	9157031001	9157035001	9157101001
Väri		Valkoinen	Harmaa	Antrasiitti	Musta	Punainen	Valkoinen
							
Soft Close -mekanismi		Kyllä	Kyllä	Kyllä	Kyllä	Kyllä	Ei
Saranan materiaali		Kromattu messinki	Kromattu messinki	Kromattu messinki	Kromattu messinki	Kromattu messinki	Ruostumaton teräs
		→ s. 43	→ s. 43	→ s. 43	→ s. 43	→ s. 43	→ s. 43
Seven D							
IDO Seven D 11 -lattia-WC, korotettu, piiloviemäri-P-lukko, kaksoishuuhtelu	3861101101						
							→ s. 40
IDO Seven D 11 -lattia-WC, korotettu, piiloviemäri-P-lukko, yksihuhtelu	3561101101						
							→ s. 41
IDO Seven D 13 -lattia-WC, avoin S-lukko, kaksoishuuhtelu	3821301101						
							→ s. 29
IDO Seven D 13 -lattia-WC, avoin S-lukko, yksihuhtelu	3521301101						
							→ s. 30
Muut							
IDO-seinä-WC näkyvällä huuhtelusäiliöllä, kaksoishuuhtelu, Rimfree	502.404.00.1						
							→ s. 34

IDO Glow -WC-istuinkansi, kova			IDO Seven D -WC-istuinkansi, kova						IDO-WC-istuinkansi, kova
9157110001	9157131001	9157135001	9153301001	9153701001	9154201001	9154211001	9154231001	9154235001	502.425.00.1
Harmaa	Musta	Punainen	Valkoinen	Valkoinen	Valkoinen	Antrasiitti	Musta	Punainen	Valkoinen
									
Ei	Ei	Ei	Kyllä	Ei	Kyllä	Kyllä	Kyllä	Kyllä	Kyllä
Ruostumaton teräs → s. 43	Ruostumaton teräs → s. 43	Ruostumaton teräs → s. 43	Kromattu messinki → s. 45	Ruostumaton teräs → s. 45	Kromattu messinki → s. 45	Kromattu messinki → s. 45	Kromattu messinki → s. 45	Kromattu messinki → s. 45	Kromattu messinki → s. 48
					502.340.00.1	502.340.00.1	502.340.00.1	502.340.00.1	
					502.340.00.1	502.340.00.1	502.340.00.1	502.340.00.1	
					502.340.00.1	502.340.00.1	502.340.00.1	502.340.00.1	
					502.340.00.1	502.340.00.1	502.340.00.1	502.340.00.1	
									502.299.00.3



Pesualtaat

PIENET PESUALTAAT	60
PESUALTAAT	64
KULMAPESUALTAAT	67
ESTEETTÖMÄT PESUALTAAT	67
PESUALTAIDEN JALAT	69
TARVIKKEET	69

PIENET PESUALTAAT

IDO Glow -pieni pesuallas, hanareikä sivussa

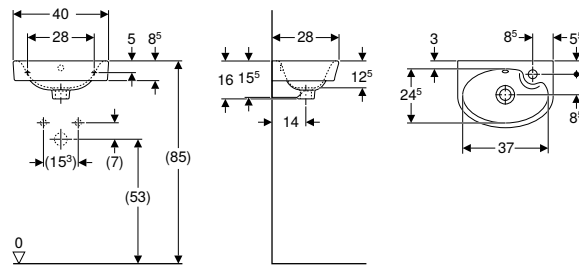

click & scan

Tekniset tiedot

Materiaali	Vitroposliini
------------	---------------

Toimituksen sisältö

- Pieni pesuallas
- Kiinnitystarvikkeet

Ominaisuudet

- Pyöreä

Tuotenumero	LVI nro./ EAN	Väri / pinta	Hanareikä	Ylivirtaus	H [cm]	T [cm]	Laskutaso	EUR/kpl ALV.0%	EUR/kpl ALV.25,5%
B / Leveys: 40 cm									
1156001101	5611164/ 6416129104453	Valkoinen / IDO Smart	Oikea	Näkyvä	16	28	Takana	101,91	127,90
1146001101	5611165/ 6416129104460	Valkoinen / IDO Smart	Vasen	Näkyvä	16	28	Takana	101,91	127,90

IDO Glow -pieni pesuallas, hanareikä sivussa, suljettu ylivuoto

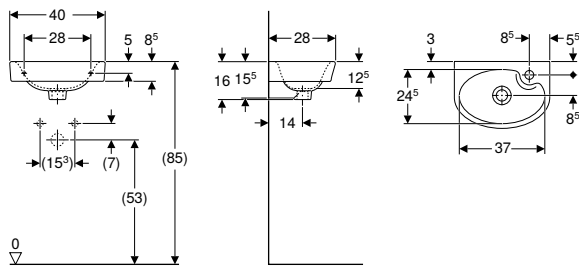

click & scan

Käyttötarkoitus

- Saniteettitiloihin, joissa korkeat hygieniavaatimukset

Tekniset tiedot

Materiaali	Vitroposliini
------------	---------------

Ominaisuudet

- Pyöreä
- Suljettu ylivuoto

Toimituksen sisältö

- Pieni pesuallas
- Kiinnitystarvikkeet

Tuotenumero	LVI nro./ EAN	Väri / pinta	Hanareikä	Ylivirtaus	B [cm]	H [cm]	T [cm]	Laskutaso	EUR/kpl ALV.0%	EUR/kpl ALV.25,5%
1246001101	5611167/ 6416129104484	Valkoinen / IDO Smart	Vasen	Ei ole	40	16	28	Takana	152,84	191,81
1256001101	5611166/ 6416129104477	Valkoinen / IDO Smart	Oikea	Ei ole	40	16	28	Takana	152,84	191,81

IDO Glow -pieni pesuallas

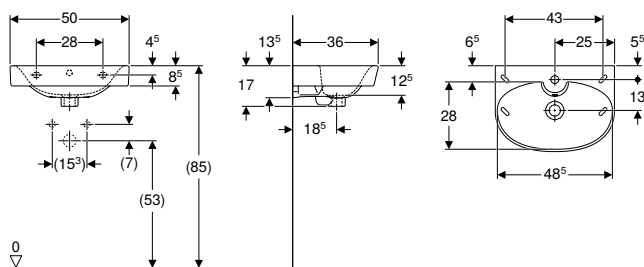

click & scan

Pesualtaat

Käyttötarkoitus

- Kannake- tai ruuvikiinnitys

Tekniset tiedot

Materiaali	Vitroposliini
------------	---------------

Ominaisuudet

- Pyöreä
- Voidaan asentaa allaskaapin kanssa

Toimituksen sisältö

- Pieni pesuallas

Tuotenro	LVI nro./ EAN	Väri / pinta	Hanareikä	Ylivirtaus	H [cm]	T [cm]	Laskutaso	EUR/kpl ALV.0%	EUR/kpl ALV.25,5%
B / Leveys: 50 cm									
1166201101	5611163/ 6416129104446	Valkoinen / IDO Smart	Ei ole	Näkyvä	17	36	Takana	156,76	196,73
1116201101	5611160/ 6416129104415	Valkoinen / IDO Smart	Keskellä	Näkyvä	17	36	Takana	114,96	144,27

Yhdistettävissä seuraavien tuotteiden kanssa

- IDO Glow -alakaappi pienelle pesualtaalle, kahdella ovella → s. 115

Tarvikkeet

- Geberit-kiinnitystarvike pienelle pesualtaalle, peitekansilla → s. 216
- Ifö/IDO/Porsgrund -kannakesarja pienelle pesualtaalle → s. 69

IDO Glow -pieni pesuallas, suljettu ylivuoto

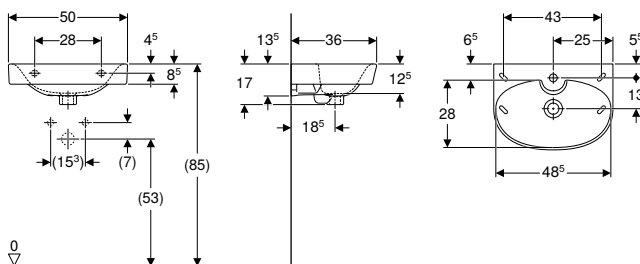

click & scan

Käyttötarkoitus

- Kannake- tai ruuvikiinnitys
- Saniteettitiloihin, joissa korkeat hygieniavaatimukset

Tekniset tiedot

Materiaali	Vitroposliini
------------	---------------

Ominaisuudet

- Pyöreä
- Voidaan asentaa allaskaapin kanssa
- Suljettu ylivuoto

Toimituksen sisältö

- Pieni pesuallas

Tuotenro	LVI nro./ EAN	Väri / pinta	Hanareikä	Ylivirtaus	B [cm]	H [cm]	T [cm]	Laskutaso	EUR/kpl ALV.0%	EUR/kpl ALV.25,5%
1216201101	5611162/ 6416129104439	Valkoinen / IDO Smart	Keskellä	Ei ole	50	17	36	Takana	156,76	196,73
1266201101	5611161/ 6416129104422	Valkoinen / IDO Smart	Ei ole	Ei ole	50	17	36	Takana	156,76	196,73

Yhdistettävissä seuraavien tuotteiden kanssa

- IDO Glow -alakaappi pienelle pesualtaalle, kahdella ovella → s. 115

Tarvikkeet

- Geberit-kiinnitystarvike pienelle pesualtaalle, peitekansilla → s. 216
- Ifö/IDO/Porsgrund -kannakesarja pienelle pesualtaalle → s. 69

IDO Glow Square -pieni pesuallas, hanareikä sivussa

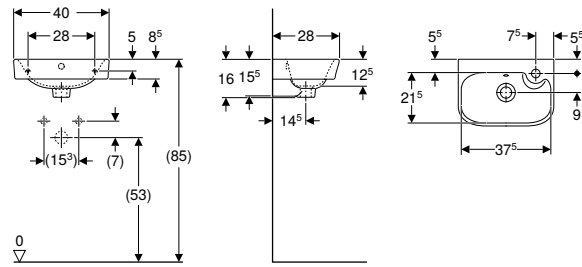

click & scan

Tekniset tiedot

Materiaali	Vitroposliini
------------	---------------

Ominaisuudet

- Voidaan asentaa allaskaapin kanssa
- Suorakulmainen

Toimituksen sisältö

- Pieni pesuallas
- Kiinnitystarvikkeet

Tuotenumero	LVI nro./ EAN	Väri / pinta	Hanareikä	Ylivirtaus	Alakaapin leveys [cm]	H [cm]	T [cm]	Laskutaso	EUR/kpl ALV.0%	EUR/kpl ALV.25,5%
B / Leveys: 40 cm										
1156101101	5611175/ 6416129374047	Valkoinen / IDO Smart	Oikea	Näkyvä	33	16	28	Takana	101,91	127,90
1146101101	5611174/ 6416129373859	Valkoinen / IDO Smart	Vasen	Näkyvä	33	16	28	Takana	101,91	127,90

Yhdistettävissä seuraavien tuotteiden kanssa

- IDO Glow Square -alakaappi pienelle pesualtaalle, yhdellä ovella → s. 116

IDO Glow Square -pieni pesuallas, hanareikä sivussa, suljettu ylivuoto

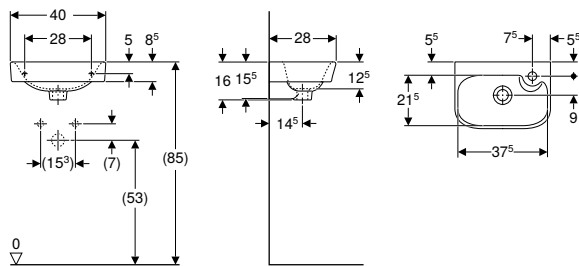

click & scan

Käyttötarkoitus

- Saniteettitiloihin, joissa korkeat hygieniavaatimukset

Tekniset tiedot

Materiaali	Vitroposliini
------------	---------------

Ominaisuudet

- Suorakulmainen
- Suljettu ylivuoto
- Voidaan asentaa allaskaapin kanssa

Toimituksen sisältö

- Pieni pesuallas
- Kiinnitystarvikkeet

Tuotenumero	LVI nro./ EAN	Väri / pinta	Hanareikä	Ylivirtaus	B Alakaapin leveys [cm]	H [cm]	T [cm]	Laskutaso	EUR/kpl ALV.0%	EUR/kpl ALV.25,5%	
1246101101	5611176/ 6416129374054	Valkoinen / IDO Smart	Vasen	Ei ole	40	33	16	28	Takana	152,84	191,81
1256101101	5611177/ 6416129374061	Valkoinen / IDO Smart	Oikea	Ei ole	40	33	16	28	Takana	152,84	191,81

Yhdistettävissä seuraavien tuotteiden kanssa

- IDO Glow Square -alakaappi pienelle pesualtaalle, yhdellä ovella → s. 116

IDO Glow Square -pieni pesuallas

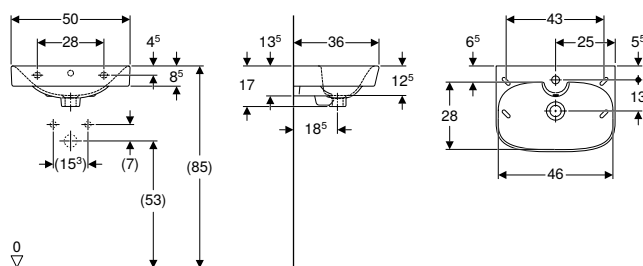

click & scan

Pesualtaat

Käyttötarkoitus

- Kannake- tai ruuvi kiinnitys

Tekniset tiedot

Materiaali	Vitroposliini
------------	---------------

Ominaisuudet

- Voidaan asentaa allaskaapin kanssa
- Suorakulmainen

Toimituksen sisältö

- Pieni pesuallas

Tuotenro	LVI nro./ EAN	Väri / pinta	Hanareikä	Ylivirtaus	Alakaapin leveys [cm]	H [cm]	T [cm]	Laskutaso	EUR/kpl ALV.0%	EUR/kpl ALV.25,5%
B / Leveys: 50 cm										
1166301101	5611184/ 6416129374665	Valkoinen / IDO Smart	Ei ole	Näkyvä	43	17	36	Takana	156,76	196,73
1116301101	5611181/ 6416129374504	Valkoinen / IDO Smart	Keskellä	Näkyvä	43	17	36	Takana	114,96	144,27

Yhdistettävissä seuraavien tuotteiden kanssa

- IDO Glow Square -alakaappi pienelle pesualtaalle, yhdellä ovella → s. 116
- IDO Glow Square -alakaappi pienelle pesualtaalle, kahdella laatikolla → s. 117

Tarvikkeet

- Geberit-kiinnitystarvike pienelle pesualtaalle, peitekansilla → s. 216
- Ifö/IDO/Porsgrund -kannakesarja pienelle pesualtaalle → s. 69

IDO Glow Square -pieni pesuallas, suljettu ylivuoto

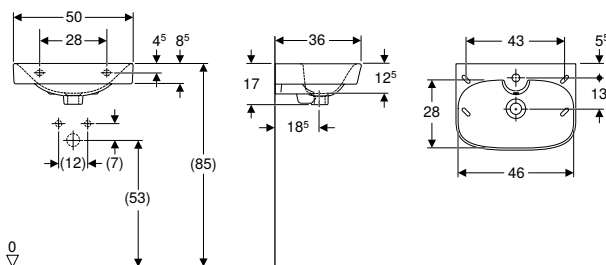

click & scan

Käyttötarkoitus

- Kannake- tai ruuvi kiinnitys
- Saniteettitiloihin, joissa korkeat hygieniavaatimukset

Tekniset tiedot

Materiaali	Vitroposliini
------------	---------------

Ominaisuudet

- Suorakulmainen
- Suljettu ylivuoto
- Voidaan asentaa allaskaapin kanssa

Toimituksen sisältö

- Pieni pesuallas

Tuotenro	LVI nro./ EAN	Väri / pinta	Hanareikä	Ylivirtaus	B Alakaapin leveys [cm]	H [cm]	T [cm]	Laskutaso	EUR/kpl ALV.0%	EUR/kpl ALV.25,5%	
1216301101	5611183/ 6416129374528	Valkoinen / IDO Smart	Keskellä	Ei ole	50	43	17	36	Takana	156,76	196,73
1266301101	5611182/ 6416129374511	Valkoinen / IDO Smart	Ei ole	Ei ole	50	43	17	36	Takana	156,76	196,73

Yhdistettävissä seuraavien tuotteiden kanssa

- IDO Glow Square -alakaappi pienelle pesualtaalle, yhdellä ovella → s. 116
- IDO Glow Square -alakaappi pienelle pesualtaalle, kahdella laatikolla → s. 117

Tarvikkeet

- Geberit-kiinnitystarvike pienelle pesualtaalle, peitekansilla → s. 216
- Ifö/IDO/Porsgrund -kannakesarja pienelle pesualtaalle → s. 69

PESUALTAAT

IDO Glow -pesuallas

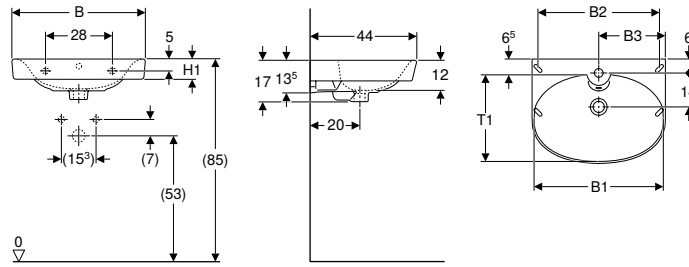

click & scan

Käyttötarkoitus

- Kannake- tai ruuvi kiinnitys

Tekniset tiedot

Materiaali	Vitroposliini
------------	---------------

Ominaisuudet

- Pyöreä
- Voidaan asentaa allaskaapin kanssa

Toimituksen sisältö

- Pesuallas

Tuotenumero	LVI nro./ EAN	Väri / pinta	Hanareikä	Ylivirtaus	B1 [cm]	B2 [cm]	H [cm]	H1 [cm]	T [cm]	T1 [cm]	Laskutaso	EUR/kpl ALV.0%	EUR/kpl ALV.25,5%
B / Leveys: 56 cm													
1166401101	5611065/ 6416129104408	Valkoinen / IDO Smart	Ei ole	Näkyvä	54	48	17	8	44	36	Takana	176,36	221,33
1116401101	5611062/ 6416129104378	Valkoinen / IDO Smart	Keskellä	Näkyvä	54	48	17	8	44	36	Takana	122,80	154,11
B / Leveys: 60 cm													
1166601101	5611180/ 6416129373934	Valkoinen / IDO Smart	Ei ole	Näkyvä	58	51	17	8,5	44	36,5	Takana	189,42	237,72
1116601101	5611173/ 6416129373897	Valkoinen / IDO Smart	Keskellä	Näkyvä	58	51	17	8,5	44	36,5	Takana	156,76	196,73

Yhdistettävissä seuraavien tuotteiden kanssa

- IDO Glow -pesualtaan jalka → s. 69
- IDO Glow -alakaappi pesualtaalle, kahdella ovella → s. 116

Tarvikkeet

- Geberit-kiinnitystarvike pienelle pesualtaalle, peitekansilla → s. 216
- Ifö/IDO/Porsgrund -kannakesarja pesualtaalle → s. 69

IDO Glow -pesuallas, suljettu ylivuoto

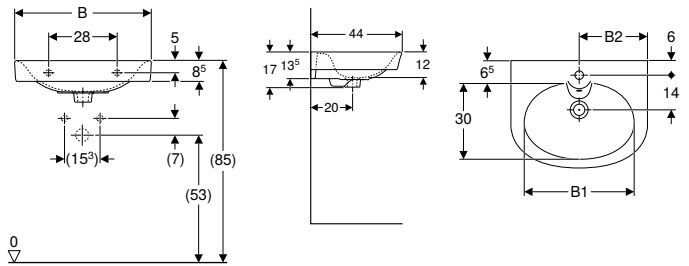

click & scan

Käyttötarkoitus

- Kannake- tai ruuvi kiinnitys
- Saniteettitiloihin, joissa korkeat hygieniavaatimukset

Tekniset tiedot

Materiaali	Vitroposliini
------------	---------------

Ominaisuudet

- Pyöreä
- Suljettu ylivuoto

Toimituksen sisältö

- Pesuallas

Tuotenumero	LVI nro./ EAN	Väri / pinta	Hanareikä	Ylivirtaus	B [cm]	B1 [cm]	B2 [cm]	H [cm]	T [cm]	Laskutaso	EUR/kpl ALV.0%	EUR/kpl ALV.25,5%
1216401101	5611064/ 6416129104392	Valkoinen / IDO Smart	Keskellä	Ei ole	56	46	27,5	17	44	Takana	176,36	221,33
1216601101	5611179/ 6416129373927	Valkoinen / IDO Smart	Keskellä	Ei ole	60	54	30	17	44	Takana	189,42	237,72
1266401101	5611063/ 6416129104385	Valkoinen / IDO Smart	Ei ole	Ei ole	56	46		17	44	Takana	176,36	221,33
1266601101	5611178/ 6416129373910	Valkoinen / IDO Smart	Ei ole	Ei ole	60	54		17	44	Takana	189,42	237,72

Yhdistettävissä seuraavien tuotteiden kanssa

- IDO Glow -pesualtaan jalka → s. 69

Tarvikkeet

- Geberit-kiinnitystarvike pienelle pesualtaalle, peitekansilla → s. 216
- Ifö/IDO/Porsgrund -kannakesarja pesualtaalle → s. 69

IDO Glow Square -pesuallas

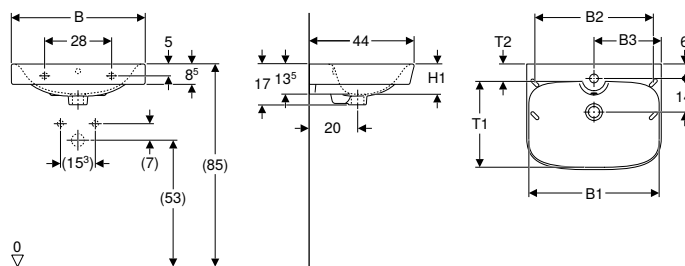

click & scan

Pesualtaat

Käyttötarkoitus

- Kannake- tai ruuvi kiinnitys

Tekniset tiedot

Materiaali	Vitroposliini
------------	---------------

Ominaisuudet

- Voidaan asentaa allaskaapin kanssa
- Suorakulmainen

Toimituksen sisältö

- Pesuallas

Tuotenumero	LVI nro./ EAN	Väri / pinta	Hana- reikä	Ylivirtaus	B1 [cm]	B2 [cm]	Alakaapin leveys [cm]	H [cm]	H1 [cm]	H2 [cm]	T [cm]	T1 [cm]	Laskutaso	EUR/ kpl ALV.0%	EUR/kpl ALV.25,5%
B / Leveys: 56 cm															
1166501101	5611188/ 6416129373880	Valkoinen / IDO Smart	Ei ole	Näkyvä	54	48	50	17	12	5	44	36	Takana	176,36	221,33
1116501101	5611185/ 6416129374146	Valkoinen / IDO Smart	Keskellä	Näkyvä	54	48	50	17	12	5	44	36	Takana	122,80	154,11
B / Leveys: 60 cm															
1166701101	5611190/ 6416129374566	Valkoinen / IDO Smart	Ei ole	Näkyvä	58	51	53	17	12,5	3	44	35	Takana	189,42	237,72
1116701101	5611189/ 6416129374559	Valkoinen / IDO Smart	Keskellä	Näkyvä	58	51	53	17	12,5	3	44	35	Takana	156,76	196,73

Yhdistettävissä seuraavien tuotteiden kanssa

- IDO Glow Square -alakaappi pesualtaalle, kahdella ovella → s. 117
- IDO Glow Square -alakaappi pesualtaalle, kahdella laatikolla → s. 118
- IDO Glow -pesuallan jalka → s. 69

Tarvikkeet

- Geberit-kiinnitystarvike pienelle pesualtaalle, peitekansilla → s. 216
- Ifö/IDO/Porsgrund -kannakesarja pesualtaalle → s. 69

IDO Glow Square -pesuallas, suljettu ylivuoto

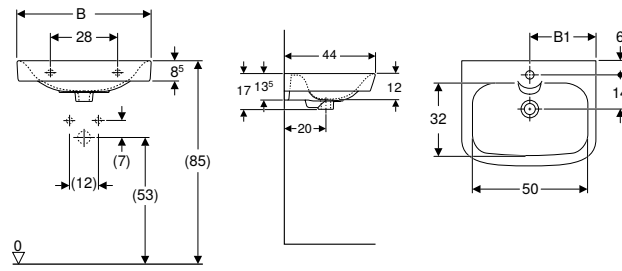

click & scan

Käyttötarkoitus

- Kannake- tai ruuvikiinnitys
- Saniteettitiloihin, joissa korkeat hygieniavaatimukset

Tekniset tiedot

Materiaali	Vitroposliini
------------	---------------

Ominaisuudet

- Voidaan asentaa allaskaapin kanssa
- Suorakulmainen
- Suljettu ylivuoto

Toimituksen sisältö

- Pesuallas

Tuotenumero	LVI nro./EAN	Väri / pinta	Hana-reikä	Ylivirtaus	B [cm]	B1 [cm]	Alakaapin leveys [cm]	H [cm]	T [cm]	Laskutaso	EUR/kpl ALV.0%	EUR/kpl ALV.25,5%
1216501101	5611187/6416129373873	Valkoinen / IDO Smart	Keskellä	Ei ole	56	28	50	17	44	Takana	176,36	221,33
1216701101	5611199/6416129388099	Valkoinen / IDO Smart	Keskellä	Ei ole	60	30	53	17	44	Takana	189,42	237,72
1266501101	5611186/6416129373866	Valkoinen / IDO Smart	Ei ole	Ei ole	56	28	50	17	44	Takana	176,36	221,33
1266701101	5611200/6416129388310	Valkoinen / IDO Smart	Ei ole	Ei ole	60	30	53	17	44	Takana	189,42	237,72

Yhdistettävissä seuraavien tuotteiden kanssa

- IDO Glow Square -alakaappi pesualtaalle, kahdella ovella → s. 117
- IDO Glow Square -alakaappi pesualtaalle, kahdella laatikolla → s. 118
- IDO Glow -pesualtaan jalka → s. 69

Tarvikkeet

- Geberit-kiinnitystarvike pienelle pesualtaalle, peitekansilla → s. 216
- Ifö/IDO/Porsgrund -kannakesarja pesualtaalle → s. 69

IDO Seven D -pesuallas

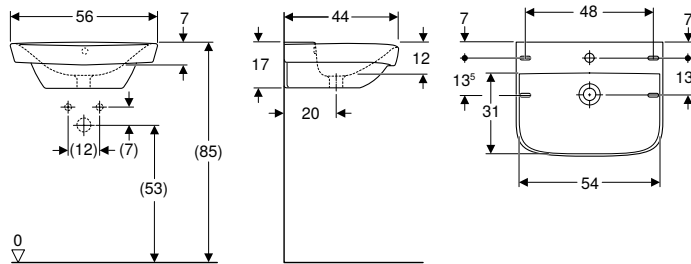

click & scan

Käyttötarkoitus

- Kannakekiinnitys

Tekniset tiedot

Materiaali	Vitroposliini
------------	---------------

Ominaisuudet

- Suorakulmainen
- Voidaan asentaa allaskaapin kanssa

Toimituksen sisältö

- Pesuallas

Tuotenumero	LVI nro./EAN	Väri / pinta	Hanareikä	Ylivirtaus	H [cm]	T [cm]	Laskutaso	EUR/kpl ALV.0%	EUR/kpl ALV.25,5%
B / Leveys: 56 cm									
1111301101	5611140/6416129103432	Valkoinen / IDO Smart	Keskellä	Näkyvä	17	44	Takana	128,17	160,85

Tarvikkeet

- Ifö/IDO/Porsgrund -kannakesarja pesualtaalle → s. 69

KULMAPESUALTAAT

IDO B1 -kulmapesuallas

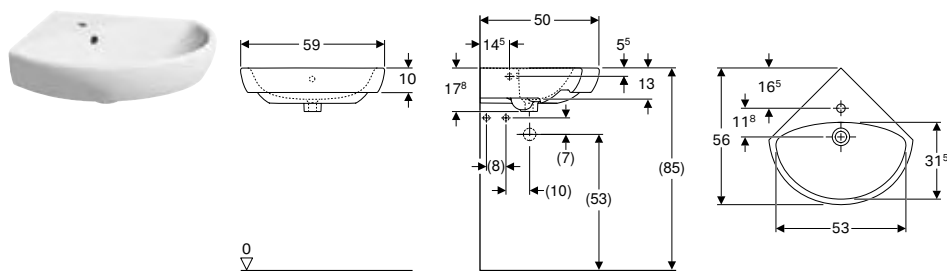

Käyttötarkoitus

- Kulma-asennukseen

Tekniset tiedot

Materiaali	Vitroposliini
------------	---------------

Toimituksen sisältö

- Pesuallas
- Kiinnitystarvikkeet

Tuotenro	LVI nro./ EAN	Väri / pinta	Hanareikä	Ylivirtaus	B [cm]	H [cm]	T [cm]	Laskutaso	EUR/kpl ALV.0%	EUR/kpl ALV.25,5%
1119301101	5611191/ 6416129381588	Valkoinen	Keskellä	Näkyvä	59	17,8	56	Ei ole	224,95	282,31

ESTEETTÖMÄT PESUALTAAT

IDO Care -pesuallas, esteetön

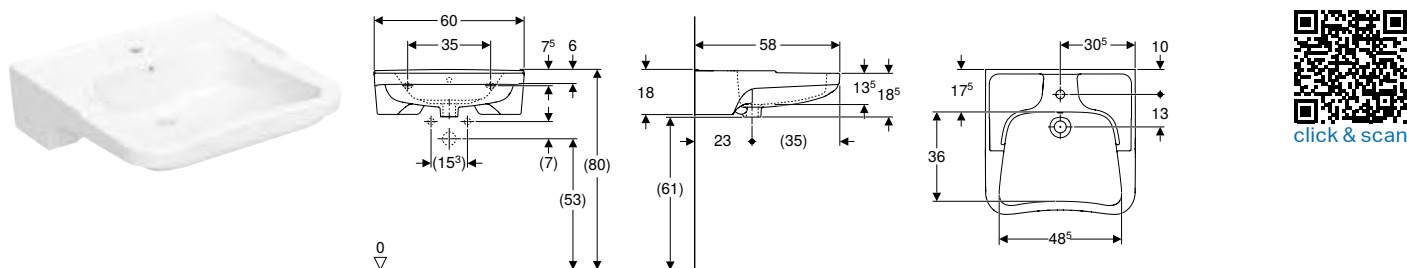

Käyttötarkoitus

- Soveltuu pyörätuolikäyttöön
- Soveltuu esteettömään rakentamiseen

Tekniset tiedot

Materiaali	Vitroposliini
------------	---------------

Ominaisuudet

- Suorakulmainen
- Ergonomisesti muotoiltu etulaita
- Ergonomisesti muotoillut tuet käsivarsille

Toimituksen sisältö

- Pesuallas
- Kiinnitystarvikkeet

Tuotenro	LVI nro./ EAN	Väri / pinta	Hanareikä	Ylivirtaus	B [cm]	H [cm]	T [cm]	Laskutaso	EUR/kpl ALV.0%	EUR/kpl ALV.25,5%
1110701101	5611704/ 6416129103715	Valkoinen	Keskellä	Näkyvä	60	18,5	58	Takana	539,93	677,61
1210701101	5611705/ 6416129103920	Valkoinen	Keskellä	Ei ole	60	18,5	58	Takana	539,93	677,61

Tarvikkeet

- IDO Care -seinäteline pesualtaalle, säädettävä → s. 71

- Kiinnitetään säädettävällä IDO Care -seinätelineellä, 6105600001

IDO Care -pesuallas säädettävillä asennuskulmilla, esteetön

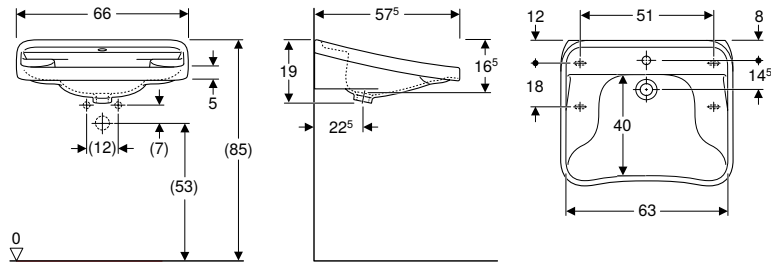

click & scan

Käyttötarkoitus

- Kannakekiinnitys
- Soveltuu pyörätuolikäyttöön

Tekniset tiedot

Materiaali	Vitroposliini
------------	---------------

Ominaisuudet

- Suorakulmainen
- Ergonomisesti muotoiltu etulaita
- Ergonomisesti muotoillut tuet käsivarsille

Toimituksen sisältö

- Pesuallas
- Pullovesilukko teleskooppiputkella, joustava liitosletku
- Viemäröintiyhde
- Kulmarauta

Tuotenumero	LVI nro./ EAN	Väri / pinta	Hanareikä	Ylivirtaus	H [cm]	T [cm]	Laskutaso	EUR/kpl ALV.0%	EUR/kpl ALV.25,5%
B / Leveys: 66 cm									
500.656.01.3	5611251/ 4025416058502	Valkoinen / IDO Smart	Keskellä	Ei ole	19	57,5	Molemmin puolin	1050,69	1318,62

IDO Care -pesuallas, esteetön

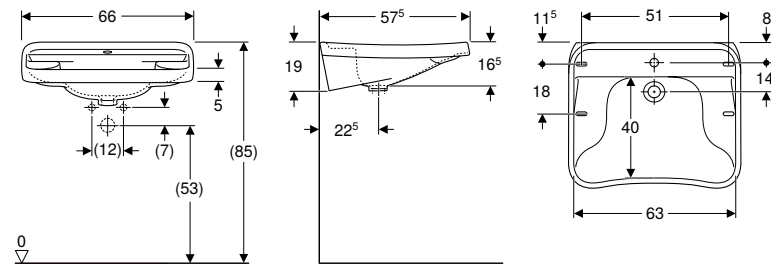

click & scan

Käyttötarkoitus

- Kannakekiinnitys
- Soveltuu pyörätuolikäyttöön

Tekniset tiedot

Materiaali	Vitroposliini
------------	---------------

Ominaisuudet

- Suorakulmainen
- Ergonomisesti muotoiltu etulaita
- Ergonomisesti muotoillut tuet käsivarsille

Toimituksen sisältö

- Pesuallas

Tuotenumero	LVI nro./ EAN	Väri / pinta	Hanareikä	Ylivirtaus	H [cm]	T [cm]	Laskutaso	EUR/kpl ALV.0%	EUR/kpl ALV.25,5%
B / Leveys: 66 cm									
500.655.01.3	5611250/ 4025416058519	Valkoinen / IDO Smart	Keskellä	Ei ole	19	57,5	Molemmin puolin	988,52	1240,59

PESUALTAIDEN JALAT

IDO Glow -pesualtaan jalka

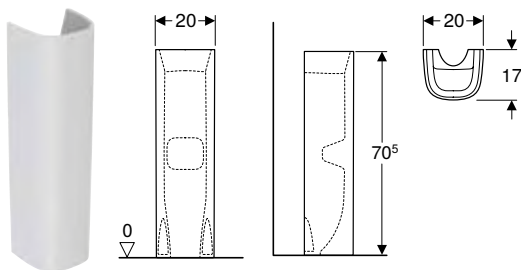

click & scan

Pesualtaat

Toimituksen sisältö

- Pesualtaan jalka

Tuotenumero	LVI nro./ EAN	Väri / pinta	B [cm]	H [cm]	T [cm]	EUR/kpl ALV.0%	EUR/kpl ALV.25,5%
5106001001	5611172/ 6416129165157	Valkoinen	20	70,5	17	156,76	196,73

Yhdistettävissä seuraavien tuotteiden kanssa

- IDO Glow -pesuallas → s. 64
- IDO Glow -pesuallas, suljettu ylivuoto → s. 64
- IDO Glow Square -pesuallas, suljettu ylivuoto → s. 66
- IDO Glow Square -pesuallas → s. 65

TARVIKKEET

Ifö/IDO/Porsgrund -kannakesarja pienelle pesualtaalle

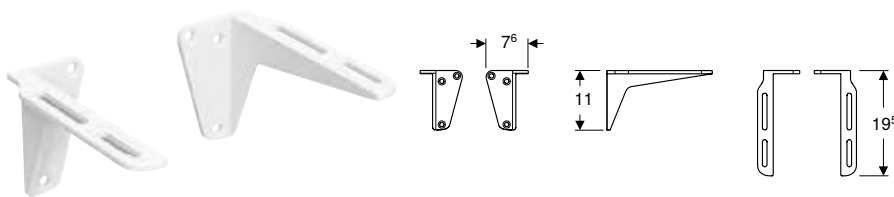

click & scan

Toimituksen sisältö

- Sarja à 2 kpl
- Kiinnitystarvikkeet

Tuotenumero	LVI nro./ EAN	Väri / pinta	L [cm]	EUR/kpl ALV.0%	EUR/kpl ALV.25,5%
502.666.00.1	5611267/ 4025410731944	Valkoinen / Alumiini, jauhemaalattu	19,5	18,52	23,24

Ifö/IDO/Porsgrund -kannakesarja pesualtaalle

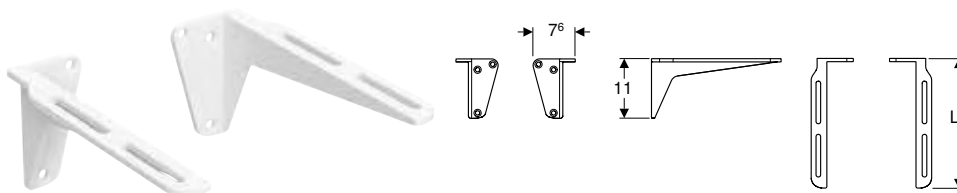

click & scan

Toimituksen sisältö

- Sarja à 2 kpl
- Kiinnitystarvikkeet

Tuotenumero	LVI nro./ EAN	Väri / pinta	L [cm]	EUR/kpl ALV.0%	EUR/kpl ALV.25,5%
502.667.00.1	5611268/ 4025410731951	Valkoinen / Alumiini, jauhemaalattu	24	18,52	23,24
502.668.00.1	5611269/ 4025410731968	Valkoinen / Alumiini, jauhemaalattu	26	20,44	25,65

IDO Glow -pesualtaan kannakesarja pyyhetangolle

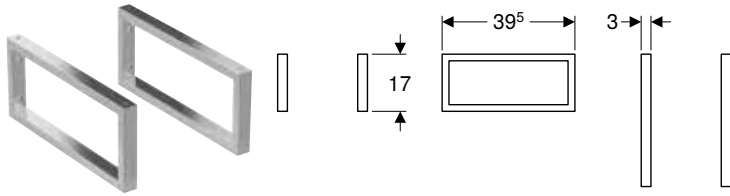

click & scan

Toimituksen sisältö

- Sarja à 2 kpl
- Kiinnitystarvikkeet

Tuotenro	LVI nro./ EAN	Väri / pinta	B [cm]	H [cm]	EUR/kpl ALV.0%	EUR/kpl ALV.25,5%
6104300001	5611426/ 6416129251553	Kiiltävä kromi	17	39,5	202,44	254,06

Yhdistettävissä seuraavien tuotteiden kanssa

- IDO Glow Square -tasoallas → s. 110
- IDO Glow Square -tasoallas laskutasolla → s. 110
- IDO Glow Square -kaksoistasoallas → s. 111

Tarvikkeet

- IDO Glow -pyyhetanko → s. 70



- IDO Glow -tasoaltaiden kannakekiinnitykseen

IDO Glow -pyyhetanko

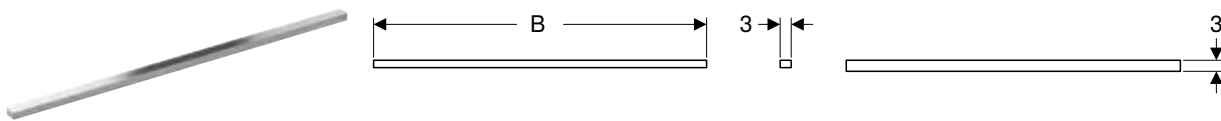

click & scan

Käyttötarkoitus

- Asennetaan kannakeparin kanssa

Toimituksen sisältö

- Kiinnitystarvikkeet

Tuotenro	LVI nro./ EAN	Väri / pinta	T [cm]	EUR/kpl ALV.0%	EUR/kpl ALV.25,5%
8109300001	5771497/ 6416129251560	Kiiltävä kromi	100	67,87	85,18
8109400001	5771467/ 6416129251577	Kiiltävä kromi	90	62,64	78,61
8109600001	5771100/ 6416129591116	Kiiltävä kromi	60	52,88	66,36

Tilattava erikseen

- IDO Glow -pesualtaan kannakesarja pyyhetangolle → s. 70



- Soveltuu kannakeparisarjaan 6104300001

IDO Care -seinäteline pesualtaalle, säädettävä

click & scan

Ominaisuudet

- Korkeussäädettävä
- Kiinnitys seinään

Toimituksen sisältö

- Asennuskehys
- Joustava liitosputki
- Kiinnitystarvikkeet

Tuotenro	LVI nro./ EAN	Väri / pinta	EUR/kpl ALV.0%	EUR/kpl ALV.25,5%
6105600001	5751156/ 6416129360163	Valkoinen	1154,69	1449,14



- Soveltuu pesualtaille 1110701101 ja 1210701101



IDO Sense Art

KYLPYHUONEKALUSTEET.....	74
Pesualtaat alakaapilla.....	74
Sivukaapit	83
Tarvikkeet.....	87

KYLPHYHUONEKALUSTEET

Pesualtaat alakaapilla

IDO Sense Art -alaskaappipaketti, yhdellä ovella, compact

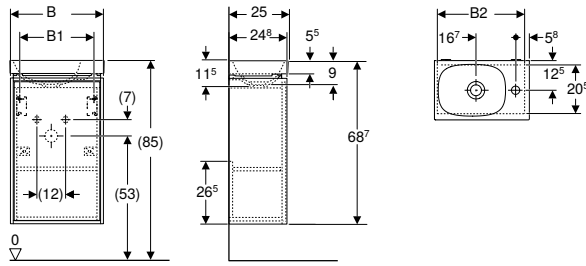

click & scan

Tekniset tiedot

Materiaali Posliini/lujapuristettu kolmikerroksinen lastulevy

Toimituksen sisältö

- Alakaappi pesualtaalle
- Pieni pesuallas
- Puuhylly
- Pullovesilukko teleskooppiputkella, tilaa säästävä malli, \varnothing 32 mm
- Kiinnitystarvikkeet

Ominaisuudet

- FSC™ C134279 -sertifioitu
- Kiinnitys seinään
- Yhdellä ovella
- Pehmeästi sulkeutuva ovi
- Push Open -mekanismilla
- Varustettavissa vetimellä
- Siirrettävä puuhylly
- Saranapuoli vasen tai oikea
- Varustettavissa jaloilla
- Kosteudenkestävä
- Toimitetaan esikoottuna

Tuotenro	LVI nro./ EAN	Väri / pinta	Hana- reikä	Yli- vir- taus	B [cm]	B1 [cm]	B2 [cm]	H [cm]	T [cm]	EUR/kpl ALV.0%	EUR/kpl ALV.25,5%
----------	------------------	--------------	----------------	----------------------	-----------	------------	------------	-----------	-----------	-------------------	----------------------

Pesualtaan leveys: 40 cm

502.568.01.1	6015632/ 4025410648013	Runko ja etuosa: valkoinen/lakattu matta Pesuallas: valkoinen/IdoSmart	Oikea	Ei ole	39,2	31,2	33,6	68,7	25	396,66	497,81
502.568.JK.1	6015634/ 4025410649171	Runko ja etuosa: laava/lakattu matta Pesuallas: valkoinen/IdoSmart	Oikea	Ei ole	39,2	31,2	33,6	68,7	25	396,66	497,81
502.568.JH.1	6015633/ 4025410649164	Runko ja etuosa: luonnontammi / melamiini puukuvio Pesuallas: valkoinen/IdoSmart	Oikea	Ei ole	39,2	31,2	33,6	68,7	25	396,66	497,81

Yhdistettävissä seuraavien tuotteiden kanssa

- IDO Reflect -tasopeili, valaistus ylhäällä → s. 140

Tarvikkeet

- IDO-vedin → s. 88
- IDO-nuppivedin → s. 88
- IDO-vedin → s. 89
- IDO-vedin, sylinteri → s. 89
- IDO-vedin, puu → s. 89
- IDO-nuppivedin, puu → s. 90
- IDO-loop-vedin → s. 90
- IDO Sense Art -jalkasarja → s. 87

IDO Sense Art -allaskaappipaketti, yhdellä ovella

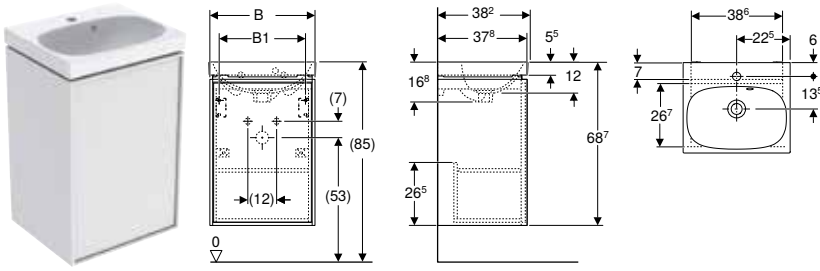

Tekniset tiedot

Materiaali	Posliini/lujapuristettu kolmikerroksinen lastulevy
------------	--

Toimituksen sisältö

- Alakaappi pesualtaalle
- Pieni pesuallas
- Puuhylly
- Pullovesilukko teleskooppiputkella, tilaa säästävä malli, ø 32 mm
- Kiinnitystarvikkeet

Ominaisuudet

- FSC™ C134279 -sertifioitu
- Kiinnitys seinään
- Yhdellä ovella
- Pehmeästi sulkeutuva ovi
- Push Open -mekanismilla
- Siirrettävä puuhylly
- Varustettavissa vetimellä
- Saranapuoli vasen tai oikea
- Varustettavissa jaloilla
- Kosteudenkestävä
- Toimitetaan esikoottuna

Tuotenumero	LVI nro./ EAN	Väri / pinta	Hana- reikä	Ylivir- taus	B	B1	B2	H	T	EUR/kpl ALV.0%	EUR/kpl ALV.25,5%
Pesualtaan leveys: 45 cm											
502.569.01.1	6015635/ 4025410648020	Runko ja etuosa: valkoinen/lakattu matta Pesuallas: valkoinen/IdoSmart	Keskellä	Näkyvä	44,2	36,2	38,6	68,7	38,2	464,26	582,65
502.569.JK.1	6015637/ 4025410649195	Runko ja etuosa: laava/lakattu matta Pesuallas: valkoinen/IdoSmart	Keskellä	Näkyvä	44,2	36,2	38,6	68,7	38,2	464,26	582,65
502.569.JH.1	6015636/ 4025410649188	Runko ja etuosa: luonnontammi / melamiini puukuvio Pesuallas: valkoinen/IdoSmart	Keskellä	Näkyvä	44,2	36,2	38,6	68,7	38,2	464,26	582,65

Yhdistettävissä seuraavien tuotteiden kanssa

- IDO Reflect -tasopeili, valaistus ylhäällä → s. 140

Tarvikkeet

- IDO-vedin → s. 88
- IDO-nuppivedin → s. 88
- IDO-vedin → s. 89
- IDO-vedin, sylinteri → s. 89
- IDO-vedin, puu → s. 89
- IDO-nuppivedin, puu → s. 90
- IDO-loop-vedin → s. 90
- IDO Sense Art -jalkasarja → s. 87

IDO Sense Art -allaskaappipaketti, kahdella laatikolla

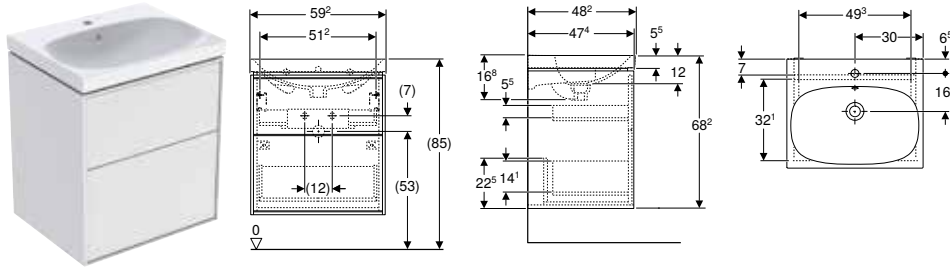

click & scan

Tekniset tiedot

Materiaali	Lujapuristettu kolmikerroksinen lastulevy
Laatikkokuormitus maks.	30 kg

Toimituksen sisältö

- Alakaappi pesualtaalle
- Pesuallas
- Liukuestematto
- Pullovesilukko teleskooppiputkella, tilaa säästävä malli, ø 32 mm
- Kiinnitystarvikkeet

Ominaisuudet

- FSC™ C134279 -sertifioitu
- Kiinnitys seinään
- Kahdella laatikolla
- Varustettavissa Push Open -mekanismilla
- Varustettavissa vetimellä
- Hitaasti sulkeutuva laatikosto
- Laatikoissa ei ole syvennystä vesilukolle
- Laatikosto luistonestomatolla
- Varustettavissa jaloilla
- Kosteudenkestävä
- Toimitetaan esikoottuna

Tuotenumero	LVI nro./ EAN	Väri / pinta	Hana- reikä	Ylivir- taus	B [cm]	B1 [cm]	B2 [cm]	H [cm]	T [cm]	EUR/kpl ALV.0%	EUR/kpl ALV.25,5%
Pesualtaan leveys: 60 cm											
502.570.01.1	6015638/ 4025410648044	Runko ja etuosaa: valkoinen/lakattu matta Pesuallas: valkoinen/IdoSmart	Keskellä	Näkyvä	59,2	51,2	49,3	68,2	48,2	745,60	935,73
502.570.JK.1	6015640/ 4025410649218	Runko ja etuosaa: laava/lakattu matta Pesuallas: valkoinen/IdoSmart	Keskellä	Näkyvä	59,2	51,2	49,3	68,2	48,2	745,60	935,73
502.570.JH.1	6015639/ 4025410649201	Runko ja etuosaa: tammi/melamiini puukuvio Pesuallas: valkoinen/IdoSmart	Keskellä	Näkyvä	59,2	51,2	49,3	68,2	48,2	745,60	935,73
502.570.00.1 *	6018808/ 4025410648037	Runko ja etuosaa: pähkinäpuu / melamiini puukuvio Pesuallas: valkoinen/IdoSmart	Keskellä	Näkyvä	59,2	51,2	49,3	68,2	48,2	745,60	935,73
502.570.PG.1 *	6018809/ 4025410649225	Runko ja etuosaa: yönsininen / akryyli syvä matta Pesuallas: valkoinen/IdoSmart	Keskellä	Näkyvä	59,2	51,2	49,3	68,2	48,2	745,60	935,73

* Valmistetaan tilauskohtaisesti, tarkista toimitusaika asiakaspalvelusta

Yhdistettävissä seuraavien tuotteiden kanssa

- IDO Reflect -tasopeili, valaistus ylhäällä → s. 140
- IDO Reflect Plus -peilikaappi valaistuksella ja kahdella ovela
- IDO Reflect Plus -peilikaappi valaistuksella ja kolmella ovela

Tarvikkeet

- IDO Sense Art Push Open-sarja laatikolle → s. 87
- IDO-vedin → s. 88
- IDO-nuppivedin → s. 88
- IDO-vedin → s. 89
- IDO-vedin, sylinteri → s. 89
- IDO-vedin, puu → s. 89
- IDO-nuppivedin, puu → s. 90
- IDO-loop-vedin → s. 90
- IDO-laatikonjakaja H-jako → s. 91
- IDO-laatikonjakaja, T-jako → s. 91
- IDO-laatikonjakaja, H-jako, alalaatikkoon → s. 92
- IDO-valolistasarja laatikoille, vasen ja oikea, pituus 35 cm → s. 90
- IDO-pyyhpidike kylpyhuonekalusteille → s. 91
- IDO Sense Art -jalkasarja → s. 87



- Laatikoiden vetimet tai push-to-open -mekanismit tilattava erikseen

IDO Sense Art -allaskaappipaketti laskutasolla, kahdella laatikolla

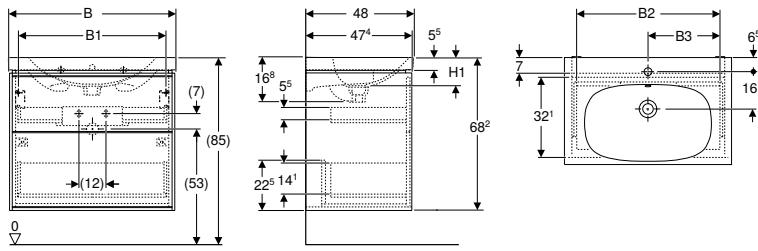

click & scan

Tekniset tiedot

Materiaali	Lujapuristettu kolmikerroksinen lastulevy
Laatikkokuormitus maks.	30 kg

Toimituksen sisältö

- Alakaappi pesualtaalle
- Pesuallas
- Liukuestematto
- Pullovesilukko teleskooppiputkella, tilaa säästävä malli, Ø 32 mm
- Kiinnitystarvikkeet

Ominaisuudet

- FSC™ C134279 -sertifioitu
- Kiinnitys seinään
- Kahdella laatikolla
- Varustettavissa Push Open -mekanismilla
- Varustettavissa vetimellä
- Hitaasti sulkeutuva laatikosto
- Laatikoissa ei ole syvennystä vesilukolle
- Laatikosto luistonestomatolla
- Varustettavissa jaloilla
- Kosteudenkestävä
- Toimitetaan esikoottuna

Tuotenumero	LVI nro./EAN	Väri / pinta	Hana-reikä	Ylivirtaus	B [cm]	B1 [cm]	B2 [cm]	B3 [cm]	H [cm]	H1 [cm]	T [cm]	EUR/kpl ALV.0%	EUR/kpl ALV.25,5%
Pesualtaan leveys: 75 cm													
502.572.01.1	6015644/ 4025410648105	Runko ja etuosa: valkoinen/lakattu matta Pesuallas: valkoinen/IdoSmart	Keskellä	Näkyvä	74	66	64,1	37,5	68,2	12	48,2	944,18	1184,95
502.572.JK.1	6015646/ 4025410649270	Runko ja etuosa: laava/lakattu matta Pesuallas: valkoinen/IdoSmart	Keskellä	Näkyvä	74	66	64,1	37,5	68,2	12	48,2	944,18	1184,95
502.572.JH.1	6015645/ 4025410649263	Runko ja etuosa: tammi/melamiini puukuvio Pesuallas: valkoinen/IdoSmart	Keskellä	Näkyvä	74	66	64,1	37,5	68,2	12	48,2	944,18	1184,95
502.572.00.1 *	6018810/ 4025410648099	Runko ja etuosa: pähkinäpuu / melamiini puukuvio Pesuallas: valkoinen/IdoSmart	Keskellä	Näkyvä	74	66	64,1	37,5	68,2	12	48,2	944,18	1184,95
502.572.PG.1 *	6018811/ 4025410649287	Runko ja etuosa: yönsininen / akryyli syvä matta Pesuallas: valkoinen/IdoSmart	Keskellä	Näkyvä	74	66	64,1	37,5	68,2	12	48,2	944,18	1184,95
Pesualtaan leveys: 90 cm													
502.574.01.1	6015650/ 4025410648167	Runko ja etuosa: valkoinen/lakattu matta Pesuallas: valkoinen/IdoSmart	Keskellä	Näkyvä	88,8	80,8	78,9	45	68,2	13,3	48,2	1148,22	1441,02
502.574.JK.1	6015652/ 4025410649331	Runko ja etuosa: laava/lakattu matta Pesuallas: valkoinen/IdoSmart	Keskellä	Näkyvä	88,8	80,8	78,9	45	68,2	13,3	48,2	1148,22	1441,02
502.574.JH.1	6015651/ 4025410649324	Runko ja etuosa: tammi/melamiini puukuvio Pesuallas: valkoinen/IdoSmart	Keskellä	Näkyvä	88,8	80,8	78,9	45	68,2	13,3	48,2	1148,22	1441,02
502.574.00.1 *	6018812/ 4025410648150	Runko ja etuosa: pähkinäpuu / melamiini puukuvio Pesuallas: valkoinen/IdoSmart	Keskellä	Näkyvä	88,8	80,8	78,9	45	68,2	13,3	48,2	1148,22	1441,02
502.574.PG.1 *	6018813/ 4025410649348	Runko ja etuosa: yönsininen / akryyli syvä matta Pesuallas: valkoinen/IdoSmart	Keskellä	Näkyvä	88,8	80,8	78,9	45	68,2	13,3	48,2	1148,22	1441,02

* Valmistetaan tilauskohtaisesti, tarkista toimitusaika asiakaspalvelusta

Yhdistettävissä seuraavien tuotteiden kanssa

- IDO Reflect -tasopeili, valaistus ylhäällä → s. 140
- IDO Reflect Plus -peilikaappi valaistuksella ja kahdella ovella
- IDO Reflect Plus -peilikaappi valaistuksella ja kolmella ovella

Tarvikkeet

- IDO Sense Art Push Open-sarja laatikolle → s. 87
- IDO-vedin → s. 88
- IDO-nuppivedin → s. 88
- IDO-vedin → s. 89
- IDO-vedin, sylinteri → s. 89
- IDO-vedin, puu → s. 89
- IDO-nuppivedin, puu → s. 90
- IDO-loop-vedin → s. 90
- IDO-laatikonjakaja H-jako → s. 91
- IDO-laatikonjakaja T-jako → s. 91
- IDO-laatikonjakaja, H-jako, alalaatikkoon → s. 92
- IDO-valolistasarja laatikoille, vasen ja oikea, pituus 35 cm → s. 90
- IDO-pyyhepidike kylpyhuonekalusteille → s. 91
- IDO Sense Art -jalkasarja → s. 87



- Laatikoiden vetimet tai push-to-open -mekanismit tilattava erikseen

IDO Sense Art -allaskaappipaketti, kahdella laatikolla, compact

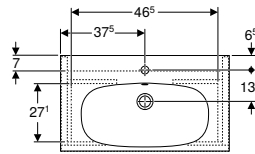
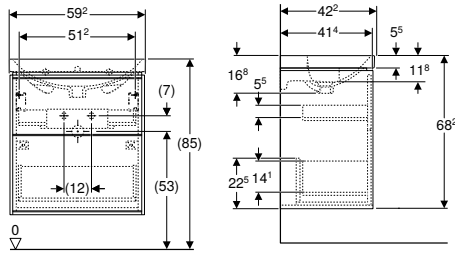

click & scan

Tekniset tiedot

Materiaali	Lujapuristettu kolmikerroksinen lastulevy
Laatikkokuormitus maks.	30 kg

Toimituksen sisältö

- Alakaappi pesualtaalle
- Pesuallas
- Liukuestematto
- Pullovesilukko teleskooppiputkella, tilaa säästävä malli, ø 32 mm
- Kiinnitystarvikkeet

Ominaisuudet

- FSC™ C134279 -sertifioitu
- Kiinnitys seinään
- Kahdella laatikolla
- Varustettavissa Push Open -mekanismilla
- Varustettavissa vetimellä
- Hitaasti sulkeutuva laatikosto
- Laatikoissa ei ole syvennystä vesilukolle
- Laatikosto luistonestomatolla
- Varustettavissa jaloilla
- Kosteudenkestävä
- Toimitetaan esikoottuna

Tuotenro	LVI nro./ EAN	Väri / pinta	Hanareikä	Ylivirtaus	B	H	T	EUR/kpl ALV.0%	EUR/kpl ALV.25,5%
					[cm]	[cm]	[cm]		
Pesualtaan leveys: 60 cm									
502.577.01.1	6015659/ 4025410648242	Runko ja etuosa: valkoinen/lakattu matta Pesuallas: valkoinen/IdoSmart	Keskellä	Näkyvä	59,2	68,2	42,2	758,02	951,32
502.577.JK.1	6015661/ 4025410649423	Runko ja etuosa: laava/lakattu matta Pesuallas: valkoinen/IdoSmart	Keskellä	Näkyvä	59,2	68,2	42,2	758,02	951,32
502.577.JH.1	6015660/ 4025410649416	Runko ja etuosa: tammi/melamiini puukuvio Pesuallas: valkoinen/IdoSmart	Keskellä	Näkyvä	59,2	68,2	42,2	758,02	951,32

Yhdistettävissä seuraavien tuotteiden kanssa

- IDO Reflect -tasopeili, valaistus ylhäällä → s. 140
- IDO Reflect Plus -peilikaappi valaistuksella ja kahdella ovella
- IDO Reflect Plus -peilikaappi valaistuksella ja kolmella ovella

Tarvikkeet

- IDO Sense Art Push Open-sarja laatikolle → s. 87
- IDO-vedin → s. 88
- IDO-nuppivedin → s. 88
- IDO-vedin → s. 89
- IDO-vedin, sylinteri → s. 89
- IDO-vedin, puu → s. 89
- IDO-nuppivedin, puu → s. 90
- IDO-loop-vedin → s. 90
- IDO Sense Art -jalkasarja → s. 87



- Laatikoiden vetimet tai push-to-open -mekanismit tilattava erikseen

IDO Sense Art -allaskaappipaketti laskutasolla, kahdella laatikolla, compact

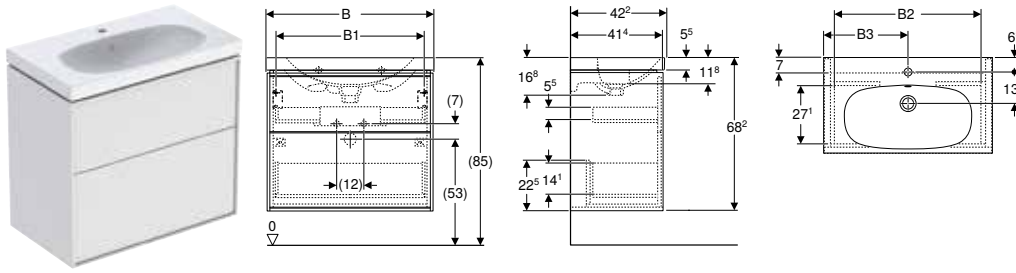

click & scan

Tekniset tiedot

Materiaali	Lujapuristettu kolmikerroksinen lastulevy
Laatikkokuormitus maks.	30 kg

Toimituksen sisältö

- Alakaappi pesualtaalle
- Pesuallas
- Liukuestematto
- Pullovesilukko teleskooppiputkella, tilaa säästävä malli, ø 32 mm
- Kiinnitystarvikkeet

Ominaisuudet

- FSC™ C134279 -sertifioitu
- Kiinnitys seinään
- Kahdella laatikolla
- Varustettavissa Push Open -mekanismilla
- Varustettavissa vetimellä
- Hitaasti sulkeutuva laatikosto
- Laatikoissa ei ole syvennystä vesilukolle
- Laatikosto luistonestomatolla
- Varustettavissa jaloilla
- Kosteudenkestävä
- Toimitetaan esikoottuna

Tuotenumero	LVI nro./EAN	Väri / pinta	Hana-reikä	Ylivirtaus	B [cm]	B1 [cm]	B2 [cm]	B3 [cm]	H [cm]	T [cm]	EUR/kpl ALV.0%	EUR/kpl ALV.25,5%
Pesualtaan leveys: 75 cm												
502.578.01.1	6015662/ 4025410648259	Runko ja etuosaa: valkoinen/lakattu matta Pesuallas: valkoinen/IdoSmart	Keskellä	Näkyvä	74	66	64,1	37,5	68,2	42,2	944,43	1185,26
502.578.JK.1	6015664/ 4025410649447	Runko ja etuosaa: laava/lakattu matta Pesuallas: valkoinen/IdoSmart	Keskellä	Näkyvä	74	66	64,1	37,5	68,2	42,2	944,43	1185,26
502.578.JH.1	6015663/ 4025410649430	Runko ja etuosaa: tammi/melamiini puukuvio Pesuallas: valkoinen/IdoSmart	Keskellä	Näkyvä	74	66	64,1	37,5	68,2	42,2	944,43	1185,26
Pesualtaan leveys: 90 cm												
502.579.01.1	6015665/ 4025410648266	Runko ja etuosaa: valkoinen/lakattu matta Pesuallas: valkoinen/IdoSmart	Keskellä	Näkyvä	88,8	80,8	78,9	45	68,2	42,2	1160,64	1456,60
502.579.JK.1	6015667/ 4025410649461	Runko ja etuosaa: laava/lakattu matta Pesuallas: valkoinen/IdoSmart	Keskellä	Näkyvä	88,8	80,8	78,9	45	68,2	42,2	1160,64	1456,60
502.579.JH.1	6015666/ 4025410649454	Runko ja etuosaa: tammi/melamiini puukuvio Pesuallas: valkoinen/IdoSmart	Keskellä	Näkyvä	88,8	80,8	78,9	45	68,2	42,2	1160,64	1456,60

Yhdistettävissä seuraavien tuotteiden kanssa

- IDO Reflect -tasopeili, valaistus ylhäällä → s. 140
- IDO Reflect Plus -peilikaappi valaistuksella ja kahdella ovella
- IDO Reflect Plus -peilikaappi valaistuksella ja kolmella ovella

Tarvikkeet

- IDO Sense Art Push Open-sarja laatikolle → s. 87
- IDO-vedin → s. 88
- IDO-nuppivedin → s. 88
- IDO-vedin → s. 89
- IDO-vedin, sylinteri → s. 89
- IDO-vedin, puu → s. 89
- IDO-nuppivedin, puu → s. 90
- IDO-loop-vedin → s. 90
- IDO Sense Art -jalkasarja → s. 87



- Laatikoiden vetimet tai push-to-open -mekanismit tilattava erikseen

IDO Sense Art -allaskaappipaketti, neljällä laatikolla

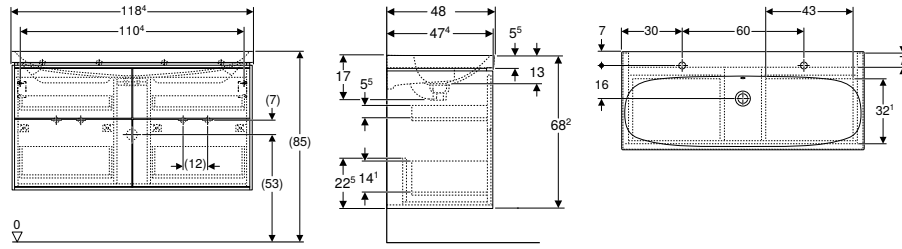

click & scan

Tekniset tiedot

Materiaali	Lujapuristettu kolmikerroksinen lastulevy
Laatikkokuormitus maks.	30 kg

Toimituksen sisältö

- Alakaappi pesualtaalle
- Pesuallas
- Liukuestematto
- Pullovesilukko teleskooppiputkella, tilaa säästävä malli, ø 32 mm
- Kiinnitystarvikkeet

Ominaisuudet

- FSC™ C134279 -sertifioitu
- Kiinnitys seinään
- Neljällä laatikolla
- Varustettavissa Push Open -mekanismilla
- Varustettavissa vetimellä
- Hitaasti sulkeutuva laatikosto
- Laatikoissa ei ole syvennystä vesilukolle
- Laatikosto luistonestomatolla
- Varustettavissa jaloilla
- Kosteudenkestävä
- Toimitetaan esikoottuna

Tuotenumro	LVI nro./ EAN	Väri / pinta	Hanareikä	Ylivirtaus	B [cm]	H [cm]	T [cm]	EUR/kpl ALV.0%	EUR/kpl ALV.25,5%
Pesualtaan leveys: 120 cm									
502.576.01.1	6015656/ 4025410648228	Runko ja etuosaa: valkoinen/lakattu matta Pesuallas: valkoinen/IdoSmart	Vasen ja oikea	Näkyvä	118,4	68,2	48	1538,42	1930,72
502.576.JK.1	6015658/ 4025410649393	Runko ja etuosaa: laava/lakattu matta Pesuallas: valkoinen/IdoSmart	Vasen ja oikea	Näkyvä	118,4	68,2	48	1538,42	1930,72
502.576.JH.1	6015657/ 4025410649386	Runko ja etuosaa: tammi/melamiini puukuvio Pesuallas: valkoinen/IdoSmart	Vasen ja oikea	Näkyvä	118,4	68,2	48	1538,42	1930,72
502.576.00.1 *	6018814/ 4025410648211	Runko ja etuosaa: pähkinäpuu / melamiini puukuvio Pesuallas: valkoinen/IdoSmart	Vasen ja oikea	Näkyvä	118,4	68,2	48	1538,42	1930,72
502.576.PG.1 *	6018815/ 4025410649409	Runko ja etuosaa: yönsininen / akryyli syvä matta Pesuallas: valkoinen/IdoSmart	Vasen ja oikea	Näkyvä	118,4	68,2	48	1538,42	1930,72

* Valmistetaan tilauskohtaisesti, tarkista toimitusaika asiakaspalvelusta

Yhdistettävissä seuraavien tuotteiden kanssa

- IDO Reflect -tasopeili, valaistus ylhäällä → s. 140
- IDO Reflect Plus -peiliakaappi valaistuksella ja kolmella ovella

Tarvikkeet

- IDO Sense Art Push Open-sarja laatikolle → s. 87
- IDO-vedin → s. 88
- IDO-nuppivedin → s. 88
- IDO-vedin → s. 89
- IDO-vedin, sylinteri → s. 89
- IDO-vedin, puu → s. 89
- IDO-nuppivedin, puu → s. 90
- IDO-loop-vedin → s. 90
- IDO-laatikonjakaja H-jako → s. 91
- IDO-laatikonjakaja, T-jako → s. 91
- IDO-laatikonjakaja, H-jako, alalaatikkoon → s. 92
- IDO-valolistasarja laatikoille, vasen ja oikea, pituus 35 cm → s. 90
- IDO-pyyhkepidike kylpyhuonekalusteille → s. 91
- IDO Sense Art -jalkasarja → s. 87



- Laatikoiden vetimet tai push-to-open -mekanismit tilattava erikseen

IDO Sense Art -allaskaappipaketti, slim design, kahdella laatikolla

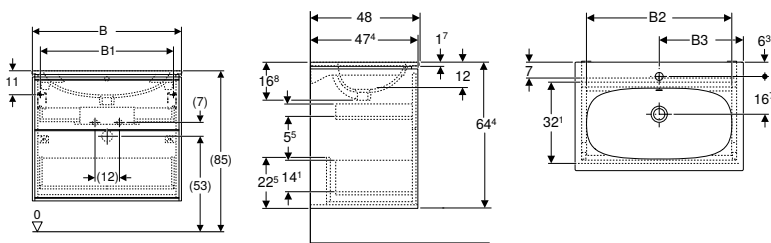

click & scan

Tekniset tiedot

Materiaali	Lujapuristettu kolmikerroksinen lastulevy
Laatikkokuormitus maks.	30 kg

Toimituksen sisältö

- Alakaappi pesualtaalle
- Pesuallas
- Liukuestematto
- Pullovesilukko teleskooppiputkella, tilaa säästävä malli, Ø 32 mm
- Kiinnitystarvikkeet

Ominaisuudet

- FSC™ C134279 -sertifioitu
- Kiinnitys seinään
- Kahdella laatikolla
- Varustettavissa Push Open -mekanismilla
- Varustettavissa vetimellä
- Hitaasti sulkeutuva laatikosto
- Laatikoissa ei ole syvennyksiä vesilukolle
- Laatikosto luistonestomatolla
- Varustettavissa jaloilla
- Kosteudenkestävä
- Toimitetaan esikoottuna

Tuotenumero	LVI nro./EAN	Väri / pinta	Hana-reikä	Ylivirtaus	B [cm]	B1 [cm]	B2 [cm]	B3 [cm]	H [cm]	T [cm]	EUR/kpl ALV.0%	EUR/kpl ALV.25,5%
Pesualtaan leveys: 60 cm												
502.571.01.1	6015641/ 4025410648075	Runko ja etuosa: valkoinen/lakattu matta Pesuallas: valkoinen/IdoSmart	Keskellä	Näkyvä	59,2	51,2	49,3	30	64,4	48	758,02	951,32
502.571.JK.1	6015643/ 4025410649249	Runko ja etuosa: laava/lakattu matta Pesuallas: valkoinen/IdoSmart	Keskellä	Näkyvä	59,2	51,2	49,3	30	64,4	48	758,02	951,32
502.571.JH.1	6015642/ 4025410649232	Runko ja etuosa: tammi/melamiini puukuvio Pesuallas: valkoinen/IdoSmart	Keskellä	Näkyvä	59,2	51,2	49,3	30	64,4	48	758,02	951,32
502.571.00.1 *	6018820/ 4025410648068	Runko ja etuosa: pähkinäpuu / melamiini puukuvio Pesuallas: valkoinen/IdoSmart	Keskellä	Näkyvä	59,2	51,2	49,3	30	64,4	48	758,02	951,32
502.571.PG.1 *	6018821/ 4025410649256	Runko ja etuosa: yönsininen / akryyli syvä matta Pesuallas: valkoinen/IdoSmart	Keskellä	Näkyvä	59,2	51,2	49,3	30	64,4	48	758,02	951,32
Pesualtaan leveys: 75 cm												
502.573.01.1	6015647/ 4025410648136	Runko ja etuosa: valkoinen/lakattu matta Pesuallas: valkoinen/IdoSmart	Keskellä	Näkyvä	74	66	64,1	37,3	64,4	48	959,59	1204,29
502.573.JK.1	6015649/ 4025410649300	Runko ja etuosa: laava/lakattu matta Pesuallas: valkoinen/IdoSmart	Keskellä	Näkyvä	74	66	64,1	37,3	64,4	48	959,59	1204,29
502.573.JH.1	6015648/ 4025410649294	Runko ja etuosa: tammi/melamiini puukuvio Pesuallas: valkoinen/IdoSmart	Keskellä	Näkyvä	74	66	64,1	37,3	64,4	48	959,59	1204,29
502.573.00.1 *	6018822/ 4025410648129	Runko ja etuosa: pähkinäpuu / melamiini puukuvio Pesuallas: valkoinen/IdoSmart	Keskellä	Näkyvä	74	66	64,1	37,3	64,4	48	959,59	1204,29
502.573.PG.1 *	6018823/ 4025410649317	Runko ja etuosa: yönsininen / akryyli syvä matta Pesuallas: valkoinen/IdoSmart	Keskellä	Näkyvä	74	66	64,1	37,3	64,4	48	959,59	1204,29
Pesualtaan leveys: 90 cm												
502.575.01.1	6015653/ 4025410648198	Runko ja etuosa: valkoinen/lakattu matta Pesuallas: valkoinen/IdoSmart	Keskellä	Näkyvä	88,8	80,8	78,9	44,8	64,4	48	1160,64	1456,60
502.575.JK.1	6015655/ 4025410649362	Runko ja etuosa: laava/lakattu matta Pesuallas: valkoinen/IdoSmart	Keskellä	Näkyvä	88,8	80,8	78,9	44,8	64,4	48	1160,64	1456,60
502.575.JH.1	6015654/ 4025410649355	Runko ja etuosa: tammi/melamiini puukuvio Pesuallas: valkoinen/IdoSmart	Keskellä	Näkyvä	88,8	80,8	78,9	44,8	64,4	48	1160,64	1456,60
502.575.00.1 *	6018824/ 4025410648181	Runko ja etuosa: pähkinäpuu / melamiini puukuvio Pesuallas: valkoinen/IdoSmart	Keskellä	Näkyvä	88,8	80,8	78,9	44,8	64,4	48	1160,64	1456,60
502.575.PG.1 *	6018825/ 4025410649379	Runko ja etuosa: yönsininen / akryyli syvä matta Pesuallas: valkoinen/IdoSmart	Keskellä	Näkyvä	88,8	80,8	78,9	44,8	64,4	48	1160,64	1456,60

* Valmistetaan tilauskohtaisesti, tarkista toimitusaika asiakaspalvelusta

Yhdistettävissä seuraavien tuotteiden kanssa

- IDO Reflect -tasopeili, valaistus ylhäällä → s. 140
- IDO Reflect Plus -peilikaappi valaistuksella ja kahdella ovella
- IDO Reflect Plus -peilikaappi valaistuksella ja kolmella ovella



- Laatikoiden vetimet tai push-to-open -mekanismit tilattava erikseen

Tarvikkeet

- IDO Sense Art Push Open-sarja laatikolle → s. 87
- IDO-vedin → s. 88
- IDO-nuppivedin → s. 88
- IDO-vedin → s. 89
- IDO-vedin, sylinteri → s. 89
- IDO-vedin, puu → s. 89
- IDO-nuppivedin, puu → s. 90
- IDO-loop-vedin → s. 90
- IDO-laatikonjakaja H-jako → s. 91
- IDO-laatikonjakaja, T-jako → s. 91
- IDO-laatikonjakaja, H-jako, alalaatikkoon → s. 92
- IDO-valolistasarja laatikoille, vasen ja oikea, pituus 35 cm → s. 90
- IDO-pyyhepidike kylpyhuonekalusteille → s. 91
- IDO Sense Art -jalkasarja → s. 87

IDO Sense Art -allaskaappipaketti, allastasolla, kahdella laatikolla

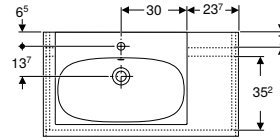
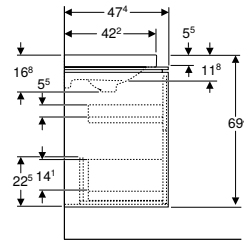
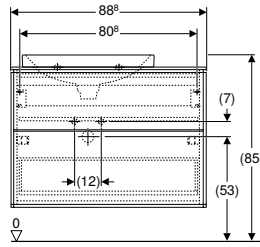

click & scan

Tekniset tiedot

Materiaali	Lujapuristettu kolmikerroksinen lastulevy
Laatikkokuormitus maks.	30 kg

Toimituksen sisältö

- Alakaappi pesualtaalle
- Pesuallas
- Liukuestematto
- Pullovesilukko teleskooppiputkella, tilaa säästävä malli, ø 32 mm
- Kiinnitystarvikkeet

Ominaisuudet

- FSC™ C134279 -sertifioitu
- Kiinnitys seinään
- Kahdella laatikolla
- Varustettavissa Push Open -mekanismilla
- Varustettavissa vetimellä
- Hitaasti sulkeutuva laatikosto
- Laatikoissa ei ole syvennystä vesilukolle
- Laatikosto luistonestomatolla
- Varustettavissa jaloilla
- Kosteudenkestävä
- Toimitetaan esikoottuna

Tuotenumero	LVI nro./ EAN	Väri / pinta	Hana- reikä	Ylivir- taus	B [cm]	Pesu- altaan [cm]	H [cm]	T [cm]	EUR/kpl ALV.0%	EUR/kpl ALV.25,5%
-------------	------------------	--------------	----------------	-----------------	--------	-------------------------	--------	--------	-------------------	----------------------

Laskutaso: Oikea

502.580.01.1	6015668/ 4025410648280	Runko ja etuosa: valkoinen/lakattu matta Pesuallas: valkoinen/IdoSmart	Keskellä	Näkyvä	88,8	60	69,4	47,4	1230,24	1543,95
502.580.JK.1	6015670/ 4025410649485	Runko ja etuosa: laava/lakattu matta Pesuallas: valkoinen/IdoSmart	Keskellä	Näkyvä	88,8	60	69,4	47,4	1230,24	1543,95
502.580.JH.1	6015669/ 4025410649478	Runko ja etuosa: tammi/melamiini puukuvio Pesuallas: valkoinen/IdoSmart	Keskellä	Näkyvä	88,8	60	69,4	47,4	1230,24	1543,95
502.580.00.1 *	6018816/ 4025410648273	Runko ja etuosa: pähkinäpuu / melamiini puukuvio Pesuallas: valkoinen/IdoSmart	Keskellä	Näkyvä	88,8	60	69,4	47,4	1230,24	1543,95
502.580.PG.1 *	6018817/ 4025410649492	Runko ja etuosa: yönsininen / akryyli syvä matta Pesuallas: valkoinen/IdoSmart	Keskellä	Näkyvä	88,8	60	69,4	47,4	1230,24	1543,95

Laskutaso: Vasen

502.581.01.1	6015671/ 4025410648310	Runko ja etuosa: valkoinen/lakattu matta Pesuallas: valkoinen/IdoSmart	Keskellä	Näkyvä	88,8	60	69,4	47,4	1230,24	1543,95
502.581.JK.1	6015673/ 4025410649515	Runko ja etuosa: laava/lakattu matta Pesuallas: valkoinen/IdoSmart	Keskellä	Näkyvä	88,8	60	69,4	47,4	1230,24	1543,95
502.581.JH.1	6015672/ 4025410649508	Runko ja etuosa: tammi/melamiini puukuvio Pesuallas: valkoinen/IdoSmart	Keskellä	Näkyvä	88,8	60	69,4	47,4	1230,24	1543,95
502.581.00.1 *	6018818/ 4025410648303	Runko ja etuosa: pähkinäpuu / melamiini puukuvio Pesuallas: valkoinen/IdoSmart	Keskellä	Näkyvä	88,8	60	69,4	47,4	1230,24	1543,95
502.581.PG.1 *	6018819/ 4025410649522	Runko ja etuosa: yönsininen / akryyli syvä matta Pesuallas: valkoinen/IdoSmart	Keskellä	Näkyvä	88,8	60	69,4	47,4	1230,24	1543,95

* Valmistetaan tilauskohtaisesti, tarkista toimitusaika asiakaspalvelusta

Yhdistettävissä seuraavien tuotteiden kanssa

- IDO Reflect -tasopeili, valaistus ylhäällä → s. 140
- IDO Reflect Plus -peiliakaappi valaistuksella ja kolmella ovelta

Tarvikkeet

- IDO Sense Art Push Open-sarja laatikolle → s. 87
- IDO-vedin → s. 88
- IDO-nuppivedin → s. 88
- IDO-vedin → s. 89
- IDO-vedin, sylinteri → s. 89
- IDO-vedin, puu → s. 89
- IDO-nuppivedin, puu → s. 90
- IDO-loop-vedin → s. 90
- IDO-laatikonjakaja H-jako → s. 91
- IDO-laatikonjakaja T-jako → s. 91
- IDO-laatikonjakaja, H-jako, alalaatikkoon → s. 92
- IDO-valolistasarja laatikoille, vasen ja oikea, pituus 35 cm → s. 90
- IDO-pyyhpidike kylpyhuonekalusteille → s. 91
- IDO Sense Art -jalkasarja → s. 87



- Laatikoiden vetimet tai push-to-open -mekanismit tilattava erikseen

Sivukaapit

IDO Sense Art -korkea kaappi, yhdellä ovella ja sisäpeilillä

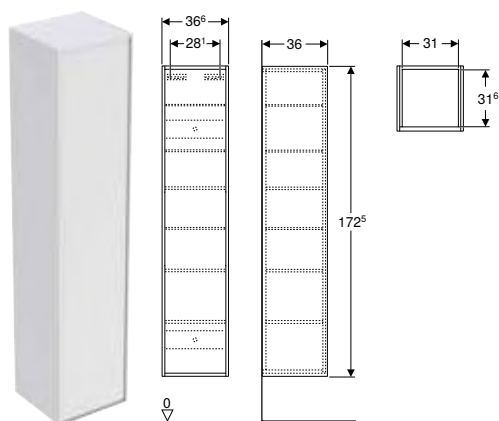

click & scan

Tekniset tiedot

Materiaali Lujapuristettu kolmikerroksinen lastulevy

Toimituksen sisältö

- Korkea kaappi
- 3 lasihyllyä
- Puuhylly
- Kiinnitystarvikkeet

Ominaisuudet

- FSC™ C134279 -sertifioitu
- Kiinnitys seinään
- Yhdellä ovella
- Pehmeästi sulkeutuva ovi
- Push Open -mekanismilla
- Kolme siirrettävää lasihyllyä
- Siirrettävä puuhylly
- Peili oven sisäpuolella
- Kaksi kiinteää hyllyä
- Saranapuoli vasen tai oikea
- Oven avautumiskulma 155°
- Kosteudenkestävä
- Toimitetaan esikoottuna
- Varustettavissa vetimellä
- Varustettavissa jaloilla

Tuotenro	LVI nro./ EAN	Väri / pinta	H [cm]	T [cm]	EUR/kpl ALV.0%	EUR/kpl ALV.25,5%
B / Leveys: 36,6 cm						
502.584.01.1	6015680/ 4025410648402	Valkoinen NCS 0502-G50Y / Pinnoitettu, matta	172,5	36	571,63	717,40
502.584.JK.1	6015682/ 4025410649607	Laava NCS S 7500-N / Pinnoitettu, matta	172,5	36	571,63	717,40
502.584.JH.1	6015681/ 4025410649591	Luonnontammi / Puukuvioitu melamiini	172,5	36	571,63	717,40
502.584.00.1 *	6018826/ 4025410648396	Pähkinäpuu / Puukuvioitu melamiini	172,5	36	571,63	717,40
502.584.PG.1 *	6018827/ 4025410649614	S 8010-R70B yönsininen / Melamiinipintainen	172,5	36	571,63	717,40

* Valmistetaan tilauskohtaisesti, tarkista toimitusaika asiakaspalvelusta

Tarvikkeet

- IDO-vedin → s. 88
- IDO-vedin → s. 89
- IDO-nuppivedin → s. 88
- IDO-vedin, puu → s. 89
- IDO-nuppivedin, puu → s. 90
- IDO-loop-vedin → s. 90
- IDO-vedin, sylinteri → s. 89
- IDO Sense Art -jalkasarja → s. 87
- IDO Glow -magneettipidike → s. 92

IDO Sense Art -korkea kaappi, kahdella ovella ja avohyllyllä

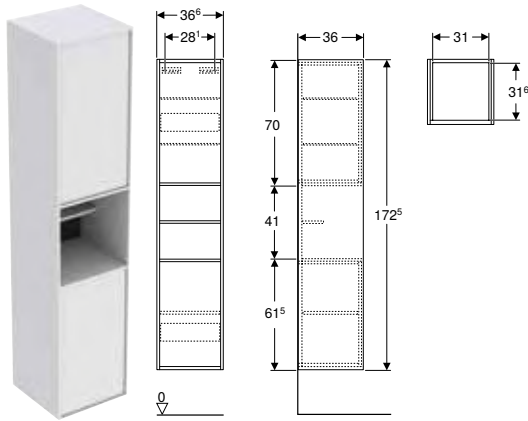

click & scan

Tekniset tiedot

Materiaali Lujapuristettu kolmikerroksinen lastulevy

Toimituksen sisältö

- Korkea kaappi
- 2 lasihyllyä
- Puuhylly
- Kiinnitystarvikkeet

Ominaisuudet

- FSC™ C134279 -sertifioitu
- Kiinnitys seinään
- Kahdella ovella
- Pehmeästi sulkeutuva ovi
- Push Open -mekanismilla
- Kaksi siirrettävää lasihyllyä
- Siirrettävä puuhylly
- Saranapuoli vasen tai oikea
- Kosteudenkestävä
- Toimitetaan esikoottuna
- Varustettavissa vetimellä
- Varustettavissa jaloilla

Tuotenro	LVI nro./ EAN	Väri / pinta	H [cm]	T [cm]	EUR/kpl ALV.0%	EUR/kpl ALV.25,5%
B / Leveys: 36,6 cm						
502.585.01.1	6015683/ 4025410648433	Valkoinen NCS 0502-G50Y / Pinnoitettu, matta	172,5	36	571,63	717,40
502.585.JK.1	6015685/ 4025410649638	Laava NCS S 7500-N / Pinnoitettu, matta	172,5	36	571,63	717,40
502.585.JH.1	6015684/ 4025410649621	Luonnotammi / Puukuvioitu melamiini	172,5	36	571,63	717,40
502.585.00.1 *	6018828/ 4025410648426	Pähkinäpuu / Puukuvioitu melamiini	172,5	36	571,63	717,40
502.585.PG.1 *	6018829/ 4025410649645	S 8010-R70B yönsininen / Melamiinipintainen	172,5	36	571,63	717,40

* Valmistetaan tilauskohtaisesti, tarkista toimitusaika asiakaspalvelusta

Tarvikkeet

- IDO-vedin → s. 88
- IDO-vedin → s. 89
- IDO-nuppivedin → s. 88
- IDO-vedin, puu → s. 89
- IDO-nuppivedin, puu → s. 90
- IDO-loop-vedin → s. 90
- IDO-vedin, sylinteri → s. 89
- IDO Sense Art -jalkasarja → s. 87
- IDO Glow -magneettipidike → s. 92

IDO Sense Art -puolikorkea kaappi, yhdellä ovella

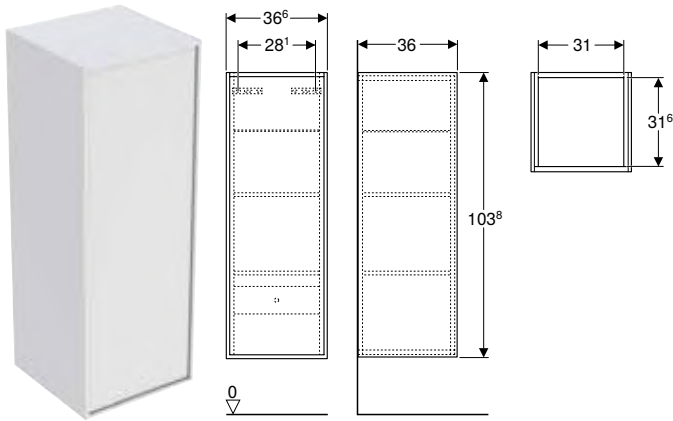

click & scan

Tekniset tiedot

Materiaali Lujapuristettu kolmikerroksinen lastulevy

Toimituksen sisältö

- Puolikorkea kaappi
- 2 lasihyllyä
- Kiinnitystarvikkeet

Ominaisuudet

- FSC™ C134279 -sertifioitu
- Kiinnitys seinään
- Yhdellä ovella
- Pehmeästi sulkeutuva ovi
- Push Open -mekanismilla
- Varustettavissa vetimellä
- Kaksi siirrettävää lasihyllyä
- Yksi kiinteä hylly
- Saranapuoli vasen tai oikea
- Kosteudenkestävä
- Toimitetaan esikoottuna
- Varustettavissa jaloilla

Tuotenumero	LVI nro./ EAN	Väri / pinta	H [cm]	T [cm]	EUR/kpl ALV.0%	EUR/kpl ALV.25,5%
B / Leveys: 36,6 cm						
502.583.01.1	6015677/ 4025410648372	Valkoinen NCS 0502-G50Y / Pinnoitettu, matta	103,8	36	397,66	499,06
502.583.JK.1	6015679/ 4025410649577	Laava NCS S 7500-N / Pinnoitettu, matta	103,8	36	397,66	499,06
502.583.JH.1	6015678/ 4025410649560	Luonnontammi / Puukuvioitu melamiini	103,8	36	397,66	499,06
502.583.00.1 *	6018830/ 4025410648365	Pähkinäpuu / Puukuvioitu melamiini	103,8	36	397,66	499,06
502.583.PG.1 *	6018831/ 4025410649584	S 8010-R70B yönsininen / Melamiinipintainen	103,8	36	397,66	499,06

* Valmistetaan tilauskohtaisesti, tarkista toimitusaika asiakaspalvelusta

Tarvikkeet

- IDO-vedin → s. 88
- IDO-vedin → s. 89
- IDO-nuppivedin → s. 88
- IDO-vedin, puu → s. 89
- IDO-nuppivedin, puu → s. 90
- IDO-loop-vedin → s. 90
- IDO-vedin, sylinteri → s. 89
- IDO Sense Art -jalkasarja → s. 87
- IDO Glow -magneettipidike → s. 92

IDO Sense Art -seinäkaappi, yhdellä ovella

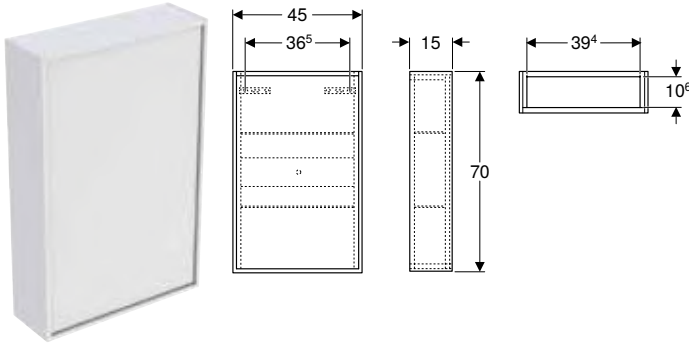

click & scan

Tekniset tiedot

Materiaali	Lujapuristettu kolmikerroksinen lastulevy
------------	---

Toimituksen sisältö

- Seinäkaappi
- 2 lasihyllyä
- Kiinnitystarvikkeet

Ominaisuudet

- FSC™ C134279 -sertifioitu
- Kiinnitys seinään
- Yhdellä ovella
- Pehmeästi sulkeutuva ovi
- Push Open -mekanismilla
- Varustettavissa vetimellä
- Kaksi siirrettävää lasihyllyä
- Saranapuoli vasen tai oikea
- Kosteudenkestävä
- Toimitetaan esikoottuna

Tuotenro	LVI nro./ EAN	Väri / pinta	H [cm]	T [cm]	EUR/kpl ALV.0%	EUR/kpl ALV.25,5%
B / Leveys: 45 cm						
502.582.01.1	6015674/ 4025410648341	Valkoinen NCS 0502-G50Y / Pinnoitettu, matta	70	15	243,57	305,68
502.582.JK.1	6015676/ 4025410649546	Laava NCS S 7500-N / Pinnoitettu, matta	70	15	243,57	305,68
502.582.JH.1	6015675/ 4025410649539	Luonnontammi / Puukuvioitu melamiini	70	15	243,57	305,68
502.582.00.1 *	6018832/ 4025410648334	Pähkinäpuu / Puukuvioitu melamiini	70	15	243,57	305,68
502.582.PG.1 *	6018833/ 4025410649553	S 8010-R70B yönsininen / Melamiinipintainen	70	15	243,57	305,68

* Valmistetaan tilauskohtaisesti, tarkista toimitusaika asiakaspalvelusta

Tarvikkeet

- IDO-vedin → s. 88
- IDO-vedin → s. 89
- IDO-nuppivedin → s. 88
- IDO-vedin, puu → s. 89
- IDO-nuppivedin, puu → s. 90
- IDO-loop-vedin → s. 90
- IDO-vedin, sylinteri → s. 89
- IDO Glow -magneettipidike → s. 92

Tarvikkeet

IDO Sense Art -jalkasarja

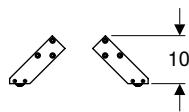
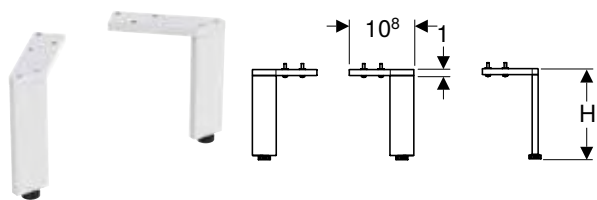

click & scan

Tekniset tiedot

Materiaali	Alumiini
------------	----------

Toimituksen sisältö

- Sarja à 2 kpl

Ominaisuudet

- Korkeussäädöllä lattian epätasaisuuden korjaamiseksi

Tuotenro	LVI nro./ EAN	Väri / pinta	EUR/kpl ALV.0%	EUR/kpl ALV.25,5%
H / Korkeus: 16,3 cm				
502.587.01.1	6015688/ 4025410648471	Valkoinen / Jauhemaalattu, matta	67,10	84,21
502.587.16.1	6015689/ 4025410648488	Musta / Jauhemaalattu, matta	67,10	84,21
H / Korkeus: 20,2 cm				
502.586.01.1	6015686/ 4025410648457	Valkoinen / Jauhemaalattu, matta	67,10	84,21
502.586.16.1	6015687/ 4025410648464	Musta / Jauhemaalattu, matta	67,10	84,21

IDO Sense Art Push Open-sarja laatikolle

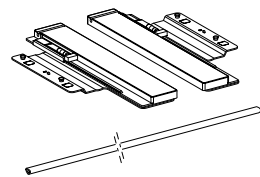

click & scan

Toimituksen sisältö

- 2 kpl:n sarja 1 laatikkoon
- Ponnahdussalpa
- Kiinnitystarvikkeet

Tuotenro	LVI nro./ EAN	Pesualtaan leveys [cm]	EUR/kpl ALV.0%	EUR/kpl ALV.25,5%
502.594.00.1	6015711/ 4025410648594	60	47,22	59,26
502.376.00.1	6015627/ 4025410687784	75	47,22	59,26
502.377.00.1	6015628/ 4025410687937	90	51,64	64,81
502.378.00.1	6015629/ 4025410687814	120	47,22	59,26

IDO-vedin

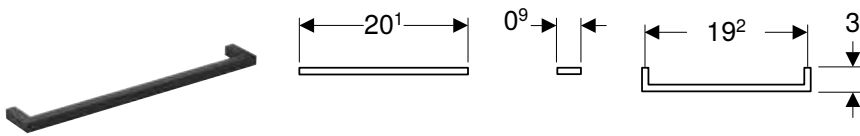

click & scan

Toimituksen sisältö

- Vedin
- Kiinnitystarvikkeet

Tuotenumero	LVI nro./ EAN	Väri / pinta	L [cm]	H [cm]	T [cm]	Reikien etäisyys	EUR/kpl ALV.0%	EUR/kpl ALV.25,5%
502.588.16.1	6015692/ 4025410687425	Musta	20,1	0,9	2,8	19,2	14,92	18,72
502.588.01.1	6015691/ 4025410648495	Valkoinen	20,1	0,9	2,8	19,2	14,92	18,72
502.588.CH.1	6015694/ 4025410687524	Satinoitu messinki	20,1	0,9	2,8	19,2	19,88	24,95
502.588.00.1	6015690/ 4025410687449	Ruostumaton teräs	20,1	0,9	2,8	19,2	14,92	18,72
502.588.21.1	6015693/ 4025410686503	Kromattu	20,1	0,9	2,8	19,2	14,92	18,72

IDO-nuppivedin

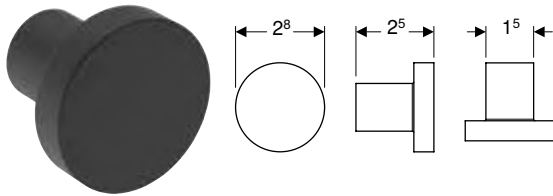

click & scan

Toimituksen sisältö

- Vedin
- Kiinnitystarvikkeet

Tuotenumero	LVI nro./ EAN	Väri / pinta	D [cm]	T [cm]	EUR/kpl ALV.0%	EUR/kpl ALV.25,5%
9399572001	6015491/ 6416129387429	Musta	2,8	2,5	10,45	13,11
502.589.01.1	6015695/ 4025410648501	Valkoinen	2,8	2,5	11,24	14,11
502.589.CH.1	6015696/ 4025410687715	Kiillotettu messinki	2,8	2,5	11,24	14,11
9399508001	6015493/ 6416129387849	Ruostumaton teräs	2,8	2,5	10,45	13,11
9399500001	6015492/ 6416129387436	Kromattu	2,8	2,5	10,45	13,11

IDO-vedin

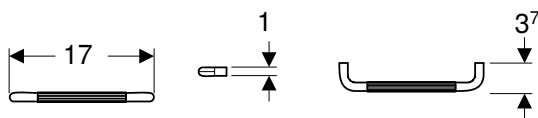

click & scan

Toimituksen sisältö

- Vedin
- Kiinnitystarvikkeet

Tuotenro	LVI nro./ EAN	Väri / pinta	L [cm]	B [cm]	T [cm]	Reikien etäisyys	EUR/kpl ALV.0%	EUR/kpl ALV.25,5%
502.590.16.1	6015698/ 4025410648525	Musta	17	1	3,7	16	23,62	29,64
502.590.97.1	6015699/ 4025410648532	Antiikin pronssi	17	1	3,7	16	23,62	29,64
502.590.CH.1	6015700/ 4025410649652	Satinoitu messinki	17	1	3,7	16	23,62	29,64
502.590.00.1	6015697/ 4025410648518	Ruostumaton teräs	17	1	3,7	16	23,62	29,64

IDO-vedin, sylinteri

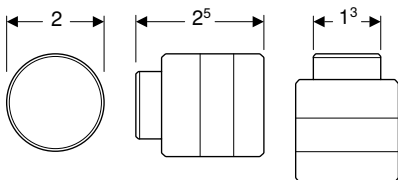

click & scan

Toimituksen sisältö

- Vedin
- Kiinnitystarvikkeet

Tuotenro	LVI nro./ EAN	Väri / pinta	D [cm]	T [cm]	EUR/kpl ALV.0%	EUR/kpl ALV.25,5%
502.591.16.1	6015702/ 4025410648556	Musta	2	2,5	12,42	15,59
502.591.97.1	6015703/ 4025410648563	Antiikin pronssi	2	2,5	12,42	15,59
502.591.CH.1	6015704/ 4025410649669	Satinoitu messinki	2	2,5	12,42	15,59
502.591.00.1	6015701/ 4025410648549	Ruostumaton teräs	2	2,5	12,42	15,59

IDO-vedin, puu

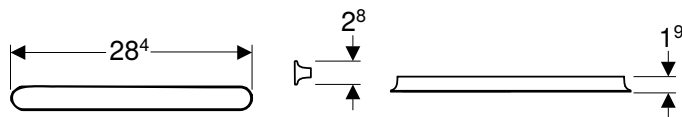

click & scan

Toimituksen sisältö

- Vedin
- Kiinnitystarvikkeet

Tuotenro	LVI nro./ EAN	Väri / pinta	L [cm]	B [cm]	T [cm]	Reikien etäisyys	EUR/kpl ALV.0%	EUR/kpl ALV.25,5%
502.592.16.1	6015705/ 4025410648570	Musta	28,4	2,8	1,9	25,6	24,86	31,20
502.592.JR.1	6015707/ 4025410649683	Hikkoripuu	28,4	2,8	1,9	25,6	24,86	31,20
502.592.JH.1	6015706/ 4025410649676	Tammi	28,4	2,8	1,9	25,6	24,86	31,20

IDO-nuppivedin, puu

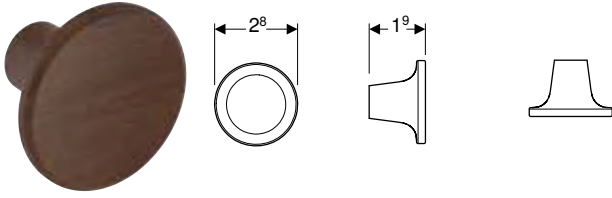

click & scan

Toimituksen sisältö

- Vedin
- Kiinnitystarvikkeet

Tuotenumero	LVI nro./ EAN	Väri / pinta	D [cm]	T [cm]	EUR/kpl ALV.0%	EUR/kpl ALV.25,5%
502.593.16.1	6015708/ 4025410648587	Musta	2,8	1,9	12,42	15,59
502.593.JR.1	6015710/ 4025410649706	Hikkoripuu	2,8	1,9	12,42	15,59
502.593.JH.1	6015709/ 4025410649690	Tammi	2,8	1,9	12,42	15,59

IDO-loop-vedin

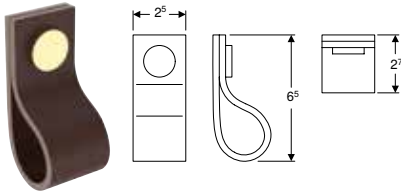

click & scan

Toimituksen sisältö

- Vedin
- Kiinnitystarvikkeet

Tuotenumero	LVI nro./ EAN	Väri / pinta	B [cm]	H [cm]	EUR/kpl ALV.0%	EUR/kpl ALV.25,5%
502.617.00.1	6015715/ 4025410704863	Tummanruskea	2,5	6,5	16,98	21,31
502.618.00.1	6015714/ 4025410704641	Vaaleanruskea	2,5	6,5	16,98	21,31
9399610001	6015494/ 6416129387856	Musta	2,5	6,5	16,98	21,31

IDO-valolistasarja laatikoille, vasen ja oikea, pituus 35 cm

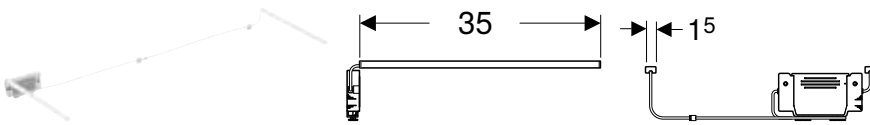

click & scan

Tekniset tiedot

Käyttöjännite	7,5 V DC
Materiaali	Muovi
Valonlähteen energiatehokkuusluokka	E
Valon väri	3500 K

Toimituksen sisältö

- Valolista vasemmalla ja oikealla
- Kiinnitystarvikkeet

Ominaisuudet

- Käyttöaika 3–6 kuukautta
- Ladattavissa mikro-USB-kaapelilla

Tuotenumero	LVI nro./ EAN	L [cm]	Suojausluokka	Tehonotto	EUR/kpl ALV.0%	EUR/kpl ALV.25,5%
502.595.00.1	6015712/ 4025410648600	35	III	≤ 1	79,53	99,81

IDO-pyyhepidike kylpyhuonekalusteille

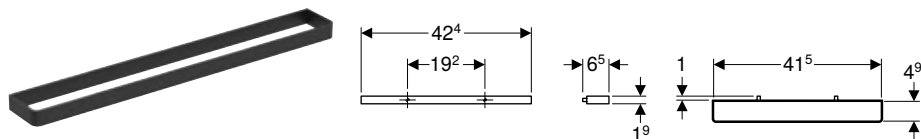

click & scan

Tekniset tiedot

Materiaali	Alumiini
------------	----------

Tuotenro	LVI nro./ EAN	Väri / pinta	B [cm]	H [cm]	T [cm]	EUR/kpl ALV.0%	EUR/kpl ALV.25,5%
502.375.01.1	5771105/ 4025410686107	Valkoinen	42,4	1,9	4,9	27,34	34,31
502.375.16.1	5771106/ 4025410687920	Musta	42,4	1,9	4,9	27,34	34,31

IDO-laatikonjakaja H-jako

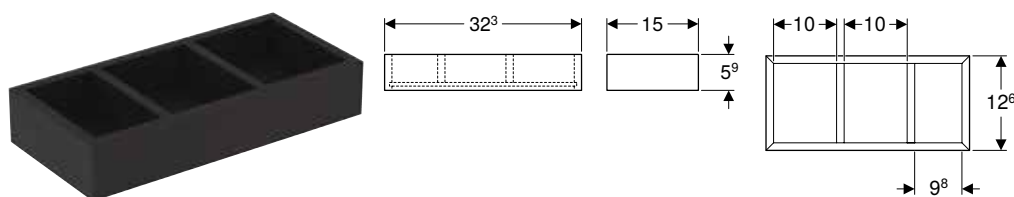

click & scan

Tekniset tiedot

Materiaali	Lujapuristettu kolmikerroksinen lastulevy
------------	---

Toimituksen sisältö

- Laatikonjakaja

Ominaisuudet

- FSC™ C134279 -sertifioitu
- H-jako

Tuotenro	LVI nro./ EAN	Väri / pinta	B [cm]	H [cm]	T [cm]	T1 [cm]	EUR/kpl ALV.0%	EUR/kpl ALV.25,5%
502.379.00.1	6015630/ 4025410688743	Laava / Melamiini, muotoiltu	32,3	5,9	15	12,6	42,24	53,01

IDO-laatikonjakaja, T-jako

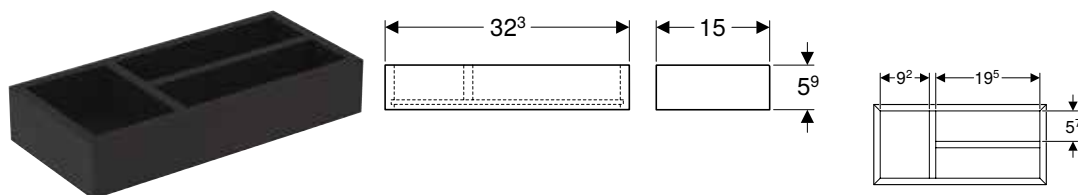

click & scan

Tekniset tiedot

Materiaali	Lujapuristettu kolmikerroksinen lastulevy
------------	---

Toimituksen sisältö

- Laatikonjakaja

Ominaisuudet

- FSC™ C134279 -sertifioitu
- T-jako

Tuotenro	LVI nro./ EAN	Väri / pinta	B [cm]	H [cm]	T [cm]	EUR/kpl ALV.0%	EUR/kpl ALV.25,5%
502.385.00.1	6015713/ 4025410688750	Laava / Melamiini, muotoiltu	32,3	5,9	15	42,24	53,01

IDO-laatikonjakaja, H-jako, alalaatikkoon

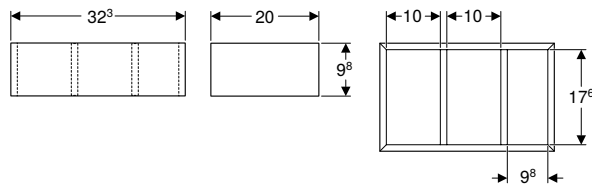

click & scan

Tekniset tiedot

Materiaali Lujapuristettu kolmikerroksinen lastulevy

Toimituksen sisältö

- Laatikonjakaja

Ominaisuudet

- FSC™ C134279 -sertifioitu
- H-jako

Tuotenumero	LVI nro./ EAN	Väri / pinta	B [cm]	H [cm]	T [cm]	EUR/kpl ALV.0%	EUR/kpl ALV.25,5%
502.386.00.1	6015631/ 4025410688767	Laava / Melamiini, muotoiltu	32,3	9,8	20	44,74	56,15

IDO Glow -magneettipidike

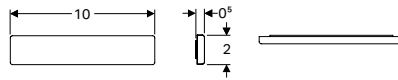

click & scan

Ominaisuudet

- Itseliimautuva

Tuotenumero	LVI nro./ EAN	B [cm]	H [cm]	T [cm]	EUR/kpl ALV.0%	EUR/kpl ALV.25,5%
4002551	6014923/ 6416129591444	10	2	0,5	28,25	35,45

IDO Glow -suurennuspeili

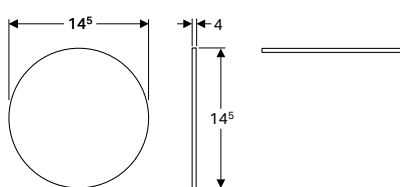

click & scan

Ominaisuudet

- Kolminkertaisella suurennoksella
- Itseliimautuva

Tuotenumero	LVI nro./ EAN	EUR/kpl ALV.0%	EUR/kpl ALV.25,5%
4002561	6014924/ 6416129591451	21,52	27,01



IDO Elegant

PESUALTAAT	96
Tasoaltaat	96
KYLPYHUONEKALUSTEET.....	99
Pesualtaiden alakaapit	99
Sivukaapit	102
Vetimet	104
Tarvikkeet.....	106

PESUALTAAT

Tasoaltaat

IDO Elegant -tasoallas

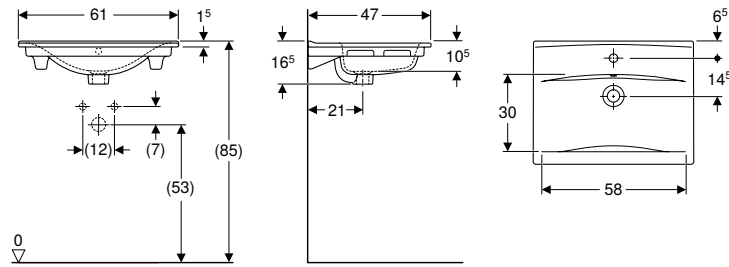

click & scan

Käyttötarkoitus

- Asennettavaksi alakaappeihin

Tekniset tiedot

Materiaali	Fine fireclay
------------	---------------

Ominaisuudet

- Suorakulmainen
- Slim rim
- Voidaan asentaa allaskaapin kanssa

Toimituksen sisältö

- Tasoallas

Tuotenro	LVI nro./ EAN	Väri / pinta	Hanareikä	Ylivirtaus	B	Alakaapin leveys	H	T	Laskutaso	EUR/kpl ALV.0%	EUR/kpl ALV.25,5%
16402	5611193/ 6416129387399	Valkoinen / IDO Smart	Kesellä	Näkyvä	61	60	16,5	47	Takana	222,08	278,71

Yhdistettävissä seuraavien tuotteiden kanssa

- IDO Elegant -alakaappi tasoaltaalle, kahdella laatikolla → s. 99

IDO Elegant -tasoallas laskutasolla

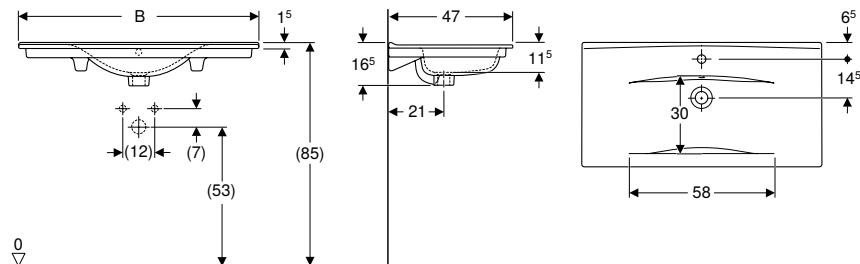

click & scan

Käyttötarkoitus

- Asennettavaksi alakaappeihin

Tekniset tiedot

Materiaali	Fine fireclay
------------	---------------

Ominaisuudet

- Suorakulmainen
- Slim rim
- Laskutasolla

Toimituksen sisältö

- Tasoallas

Tuotenro	LVI nro./ EAN	Väri / pinta	Hanareikä	Ylivirtaus	B	Alakaapin leveys	H	T	Laskutaso	EUR/kpl ALV.0%	EUR/kpl ALV.25,5%
16412	5611195/ 6416129387504	Valkoinen / IDO Smart	Kesellä	Näkyvä	91	90	16,5	47	Molemmin puolin	313,50	393,44
16422	5611197/ 6416129387528	Valkoinen / IDO Smart	Kesellä	Näkyvä	121	120	16,5	47	Molemmin puolin	509,46	639,37

Yhdistettävissä seuraavien tuotteiden kanssa

- IDO Elegant -alakaappi tasoaltaalle, kahdella laatikolla → s. 99
- IDO Elegant -alakaappi tasoaltaalle, neljällä laatikolla → s. 100

IDO Elegant -tasoallas kahdella hanareillä

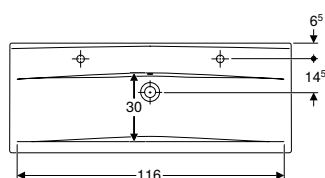
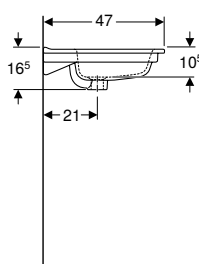
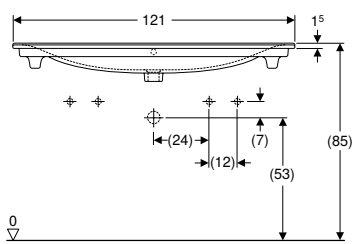

click & scan

Käyttötarkoitus

- Asennettavaksi alakaappeihin

Tekniset tiedot

Materiaali	Fine fireclay
------------	---------------

Ominaisuudet

- Suorakulmainen
- Kaksi pesupaikkaa
- Slim rim

Toimituksen sisältö

- Tasoallas

Tuotenumero	LVI nro./ EAN	Väri / pinta	Hanareikä	Ylivirtaus	B Alakaapin leveys [cm]	H [cm]	T [cm]	Laskutaso	EUR/kpl ALV.0%	EUR/kpl ALV.25,5%
16432	5611198/ 6416129387535	Valkoinen / IDO Smart	Vasen ja oikea	Näkyvä	121	120	16,5	47 Takana	548,66	688,57

Yhdistettävissä seuraavien tuotteiden kanssa

- IDO Elegant -alakaappi tasoaltaalle, neljällä laatikolla → s. 100

IDO Elegant -tasoallas, compact

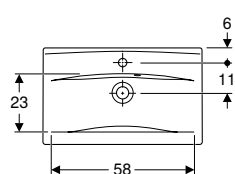
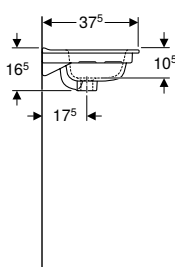
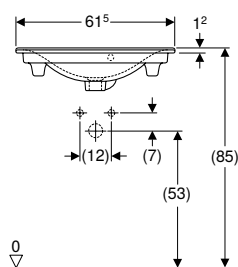

click & scan

Käyttötarkoitus

- Asennettavaksi alakaappeihin

Tekniset tiedot

Materiaali	Fine fireclay
------------	---------------

Ominaisuudet

- Suorakulmainen
- Slim rim
- Ylivuoto epäsymmetrisesti sijoitettu
- Compact -malli

Toimituksen sisältö

- Tasoallas

Tuotenumero	LVI nro./ EAN	Väri / pinta	Hanareikä	Ylivirtaus	B Alakaapin leveys [cm]	H [cm]	T [cm]	Laskutaso	EUR/kpl ALV.0%	EUR/kpl ALV.25,5%
16502	5611194/ 6416129387498	Valkoinen / IDO Smart	Keskellä	Näkyvä	61,5	60	16,5	37,5 Takana	222,08	278,71

Yhdistettävissä seuraavien tuotteiden kanssa

- IDO Elegant -alakaappi tasoaltaalle, kahdella laatikolla, compact → s. 101

IDO Elegant -tasoallas laskutasolla, compact

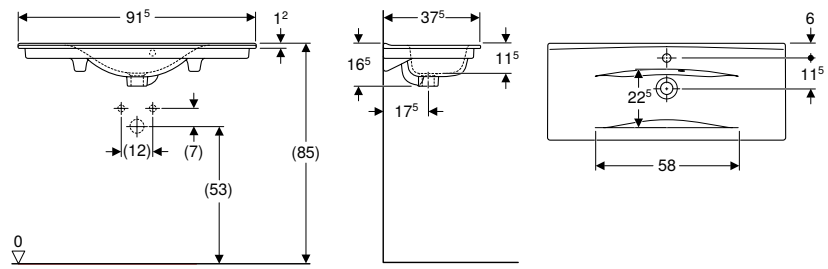

Käyttötarkoitus

- Asennettavaksi alakaappeihin

Tekniset tiedot

Materiaali	Fine fireclay
------------	---------------

Ominaisuudet

- Suorakulmainen
- Slim rim
- Ylivuoto epäsymmetrisesti sijoitettu
- Compact -malli
- Laskutasolla

Toimituksen sisältö

- Tasoallas

Tuotenumro	LVI nro./ EAN	Väri / pinta	Hanareikä	Ylivirtaus	B [cm]	Alakaapin leveys [cm]	H [cm]	T [cm]	Laskutaso	EUR/kpl ALV.0%	EUR/kpl ALV.25,5%
16512	5611196/ 6416129387511	Valkoinen / IDO Smart	Keskellä	Näkyvä	91,5	90	16,5	37,5	Molemmin puolin	313,50	393,44

Yhdistettävissä seuraavien tuotteiden kanssa

- IDO Elegant -alakaappi tasoaltaalle, kahdella laatikolla, compact → s. 101

KYLPUHUONEKALUSTEET

Pesualtaiden alakaapit

IDO Elegant -alakaappi tasoaltaalle, kahdella laatikolla

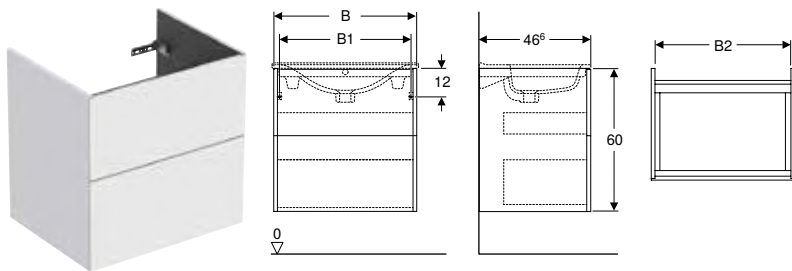

click & scan

Tekniset tiedot

Materiaali	Lujapuristettu kolmikerroksinen lastulevy
Laatikkokuormitus maks.	30 kg

Toimituksen sisältö

- Pullovesilukko teleskooppiputkella, tilaa säästävä malli, ø 32 mm
- Alakaappi tasoaltaalle
- Joustava liitosputki
- Kiinnitystarvikkeet

Ominaisuudet

- Kiinnitys seinään
- Kahdella laatikolla
- Vedin tai Push Open -mekanismi avaamista varten
- Hitaasti sulkeutuva laatikosto
- Kosteudenkestävä
- Varustettavissa jaloilla
- Etusarja MDF-levyä
- Toimitetaan esikoottuna

Tuotenumero	LVI nro./ EAN	Väri / pinta	B1 [cm]	B2 [cm]	Pesualtaan leveys [cm]	H [cm]	T [cm]	EUR/kpl ALV.0%	EUR/kpl ALV.25,5%
B / Leveys: 60 cm									
9751021111	6015484/ 6416129387764	Valkoinen / Pinnoitettu, matta	55	57	61	60	46,6	535,60	672,18
9751072111 *	6015519/ 6416129389287	Musta / Pinnoitettu, matta	55	57	61	60	46,6	587,84	737,74
9751073111 *	6015526/ 6416129389324	Tummanharmaa / Pinnoitettu, matta	55	57	61	60	46,6	587,84	737,74
B / Leveys: 90 cm									
9751321111	6015485/ 6416129387771	Valkoinen / Pinnoitettu, matta	85	87	91	60	46,6	627,04	786,94
9751372111 *	6015520/ 6416129389096	Musta / Pinnoitettu, matta	85	87	91	60	46,6	666,24	836,13
9751373111 *	6015527/ 6416129389027	Tummanharmaa / Pinnoitettu, matta	85	87	91	60	46,6	666,24	836,13

* Valmistetaan tilauskohtaisesti, tarkista toimitusaika asiakaspalvelusta

Yhdistettävissä seuraavien tuotteiden kanssa

- IDO Reflect -tasopeili, valaistus ylhäällä → s. 140
- IDO Elegant -tasoallas → s. 96
- IDO Elegant -tasoallas laskutasolla → s. 96

Tarvikkeet

- IDO Elegant -Push Open-sarja vetolaatikoille → s. 104
- IDO Elegant -vedin → s. 104
- IDO Elegant -profiilivedin → s. 105
- IDO-loop-vedin → s. 90
- IDO-nuppivedin → s. 88
- IDO Elegant -säilytyslaatikko → s. 106
- IDO Elegant -liukuestematto laatikolle → s. 106
- IDO Elegant -tukijalka → s. 106



- Vedin tai push-to-open tilataan erikseen

IDO Elegant -alakaappi tasoaltaalle, neljällä laatikolla

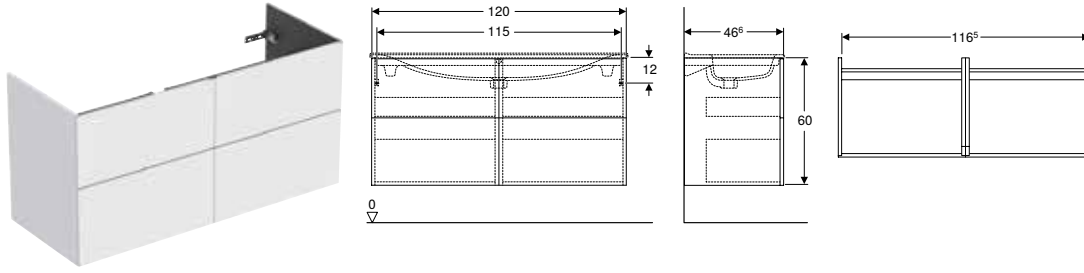

Tekniset tiedot

Materiaali	Lujapuristettu kolmikerroksinen lastulevy
Laatikkokuormitus maks.	30 kg

Toimituksen sisältö

- Pullovesilukko teleskooppiputkella, tilaa säästävä malli, \varnothing 32 mm
- Alakaappi tasoaltaalle
- Joustava liitosputki
- Kiinnitystarvikkeet

Ominaisuudet

- Kiinnitys seinään
- Neljällä laatikolla
- Vedin tai Push Open -mekanismi avaamista varten
- Hitaasti sulkeutuva laatikosto
- Kosteudenkestävä
- Varustettavissa jaloilla
- Etusarja MDF-levyä
- Toimitetaan esikoottuna

Tuotenumero	LVI nro./ EAN	Väri / pinta	B [cm]	Pesualltaan leveys [cm]	H [cm]	T [cm]	EUR/kpl ALV.0%	EUR/kpl ALV.25,5%
9751621111	6015486/ 6416129387788	Valkoinen / Pinnoitettu, matta	120	121	60	46,6	979,74	1229,57
9751672111 *	6015521/ 6416129389102	Musta / Pinnoitettu, matta	120	121	60	46,6	1018,94	1278,77
9751673111 *	6015528/ 6416129389034	Tummanharmaa / Pinnoitettu, matta	120	121	60	46,6	1018,94	1278,77

* Valmistetaan tilauskohtaisesti, tarkista toimitusaika asiakaspalvelusta

Yhdistettävissä seuraavien tuotteiden kanssa

- IDO Reflect -tasopeili, valaistus ylhäällä → s. 140
- IDO Elegant -tasoallas kahdella hanareiällä → s. 97
- IDO Elegant -tasoallas laskutasolla → s. 96

Tarvikkeet

- IDO Elegant -Push Open-sarja vetolaatikoille → s. 104
- IDO Elegant -vedin → s. 104
- IDO-nuppivedin → s. 88
- IDO-loop-vedin → s. 90
- IDO Elegant -profiilivedin → s. 105
- IDO Elegant -säilytyslaatikko → s. 106
- IDO Elegant -liukuestematto laatikolle → s. 106
- IDO Elegant -tukijalka → s. 106



- Vedin tai push-to-open tilataan erikseen

IDO Elegant -alakaappi tasoaltaalle, kahdella laatikolla, compact

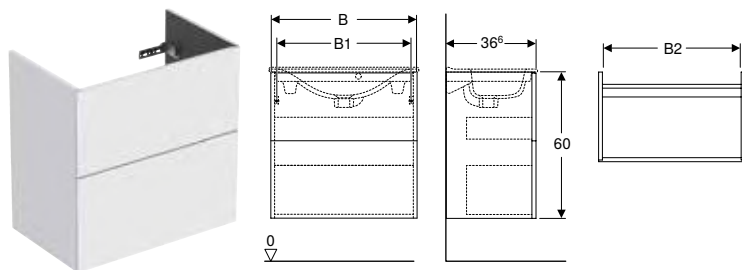

click & scan

Tekniset tiedot

Materiaali	Lujapuristettu kolmikerroksinen lastulevy
Laatikkokuormitus maks.	30 kg

Toimituksen sisältö

- Pullovesilukko teleskooppiputkella, tilaa säästävä malli, Ø 32 mm
- Alakaappi tasoaltaalle
- Joustava liitosputki
- Kiinnitystarvikkeet

Ominaisuudet

- Kiinnitys seinään
- Kahdella laatikolla
- Vedin tai Push Open -mekanismi avaamista varten
- Hitaasti sulkeutuva laatikosto
- Compact -malli
- Kosteudenkestävä
- Varustettavissa jaloilla
- Etusarja MDF-levyä
- Toimitetaan esikoottuna

Tuotenumero	LVI nro./ EAN	Väri / pinta	B1 [cm]	B2 [cm]	Pesualtaan leveys [cm]	H [cm]	T [cm]	EUR/kpl ALV.0%	EUR/kpl ALV.25,5%
B / Leveys: 60 cm									
9741021111	6015487/ 6416129387795	Valkoinen / Pinnoitettu, matta	55	57	61,5	60	36,6	529,06	663,97
9741072111 *	6015522/ 6416129389119	Musta / Pinnoitettu, matta	55	57	61,5	60	36,6	568,26	713,17
9741073111 *	6015529/ 6416129389348	Tummanharmaa / Pinnoitettu, matta	55	57	61,5	60	36,6	568,26	713,17
B / Leveys: 90 cm									
9741321111	6015488/ 6416129387801	Valkoinen / Pinnoitettu, matta	85	87	91,5	60	36,6	620,52	778,75
9741372111 *	6015523/ 6416129389294	Musta / Pinnoitettu, matta	85	87	91,5	60	36,6	659,69	827,91
9741373111 *	6015530/ 6416129389355	Tummanharmaa / Pinnoitettu, matta	85	87	91,5	60	36,6	659,69	827,91

* Valmistetaan tilauskohtaisesti, tarkista toimitusaika asiakaspalvelusta

Yhdistettävissä seuraavien tuotteiden kanssa

- IDO Reflect -tasopeili, valaistus ylhäällä → s. 140
- IDO Elegant -tasoallas, compact → s. 97
- IDO Elegant -tasoallas laskutasolla, compact → s. 98

Tarvikkeet

- IDO Elegant -Push Open-sarja vetolaatikoille → s. 104
- IDO Elegant -vedin → s. 104
- IDO-nuppivedin → s. 88
- IDO-loop-vedin → s. 90
- IDO Elegant -profiilivedin → s. 105
- IDO Elegant -säilytyslaatikko → s. 106
- IDO Elegant -liukuestematto laatikolle → s. 106
- IDO Elegant -tukijalka → s. 106



- Vedin tai push-to-open tilataan erikseen

Sivukaapit

IDO Elegant -seinäkaappi, yhdellä ovella

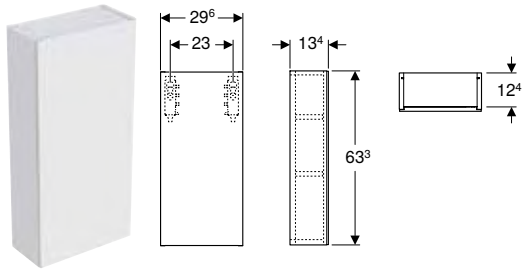

click & scan

Tekniset tiedot

Materiaali Lujapuristettu kolmikerroksinen lastulevy

Toimituksen sisältö

- 2 siirrettävää hyllyä
- Kaappi
- Kiinnitystarvikkeet

Ominaisuudet

- Kiinnitys seinään
- Yhdellä ovella
- Push Open -mekanismilla
- Vedin tai Push Open -mekanismi avaamista varten
- Kahdella siirrettävällä hyllyllä
- Pehmeästi sulkeutuva ovi
- Saranapuoli vasen tai oikea
- Kosteudenkestävä
- Etusarja MDF-levyä
- Toimitetaan esikoottuna

Tuotenro	LVI nro./ EAN	Väri / pinta	H [cm]	T [cm]	EUR/kpl ALV.0%	EUR/kpl ALV.25,5%
B / Leveys: 29,6 cm						
9742221111	6015490/ 6416129387412	Valkoinen / Pinnoitettu, matta	63,3	13,4	235,15	295,11
9742272111 *	6015525/ 6416129389317	Musta / Pinnoitettu, matta	63,3	13,4	274,33	344,28
9742273111 *	6015532/ 6416129389379	Tummanharmaa / Pinnoitettu, matta	63,3	13,4	274,33	344,28

* Valmistetaan tilauskohtaisesti, tarkista toimitusaika asiakaspalvelusta

Tarvikkeet

- IDO Elegant -vedin → s. 104
- IDO-nuppivedin → s. 88
- IDO-loop-vedin → s. 90
- IDO Elegant -profiilivedin → s. 105

IDO Elegant -puolikorkea kaappi, yhdellä ovella

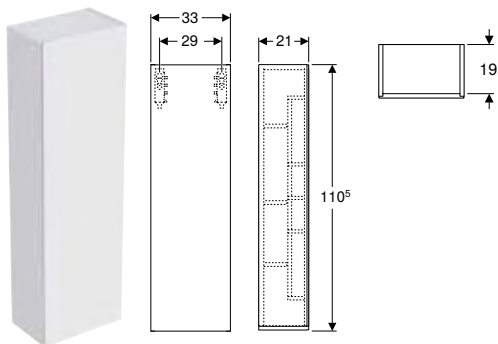

click & scan

Tekniset tiedot

Materiaali Lujapuristettu kolmikerroksinen lastulevy

Toimituksen sisältö

- Kaappi
- 3 siirrettävää hyllyä
- Kiinnitystarvikkeet

Ominaisuudet

- Kiinnitys seinään
- Yhdellä ovella
- Push Open -mekanismilla
- Vedin tai Push Open -mekanismi avaamista varten
- Kolme siirrettävää hyllyä
- Pehmeästi sulkeutuva ovi
- Saranapuoli vasen tai oikea
- Säilytystilaa ovissa
- Kosteudenkestävä
- Varustettavissa jaloilla
- Etusarja MDF-levyä
- Toimitetaan esikoottuna

Tuotenumero	LVI nro./ EAN	Väri / pinta	H [cm]	T [cm]	EUR/kpl ALV.0%	EUR/kpl ALV.25,5%
B / Leveys: 33 cm						
9742121111	6015533/ 6416129389218	Valkoinen / Pinnoitettu, matta	110,5	21	365,77	459,04
9742172111 *	6015534/ 6416129389225	Musta / Pinnoitettu, matta	110,5	21	391,90	491,83
9742173111 *	6015535/ 6416129389232	Tummanharmaa / Pinnoitettu, matta	110,5	21	391,90	491,83

* Valmistetaan tilauskohtaisesti, tarkista toimitusaika asiakaspalvelusta

Tarvikkeet

- IDO Elegant -vedin → s. 104
- IDO-nuppivedin → s. 88
- IDO-loop-vedin → s. 90
- IDO Elegant -profiilivedin → s. 105
- IDO Elegant -tukijalka → s. 106

IDO Elegant -korkea kaappi, yhdellä ovella

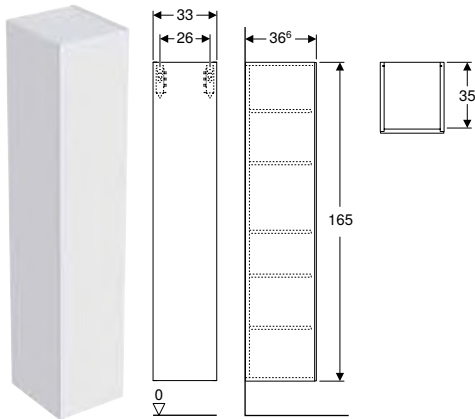

Tekniset tiedot

Materiaali Lujapuristettu kolmikerroksinen lastulevy

Toimituksen sisältö

- 5 siirrettävää hyllyä
- Kaappi
- Kiinnitystarvikkeet

Ominaisuudet

- Kiinnitys seinään
- Yhdellä ovella
- Push Open -mekanismilla
- Viisi siirrettävää hyllyä
- Pehmeästi sulkeutuva ovi
- Saranapuoli vasen tai oikea
- Kosteudenkestävä
- Varustettavissa jaloilla
- Etusarja MDF-levyä
- Toimitetaan esikoottuna

Tuotenumero	LVI nro./ EAN	Väri / pinta	H [cm]	T [cm]	EUR/kpl ALV.0%	EUR/kpl ALV.25,5%
B / Leveys: 33 cm						
9742021111	6015489/ 6416129387818	Valkoinen / Pinnoitettu, matta	165	36,6	444,14	557,40
9742072111 *	6015524/ 6416129389300	Musta / Pinnoitettu, matta	165	36,6	483,33	606,58
9742073111 *	6015531/ 6416129389362	Tummanharmaa / Pinnoitettu, matta	165	36,6	483,33	606,58

* Valmistetaan tilauskohtaisesti, tarkista toimitusaika asiakaspalvelusta

Tarvikkeet

- IDO Elegant -vedin → s. 104
- IDO-nuppivedin → s. 88
- IDO-loop-vedin → s. 90
- IDO Elegant -profiilivedin → s. 105
- IDO Elegant -tukijalka → s. 106

Vetimet

IDO Elegant -Push Open-sarja vetolaatikoille

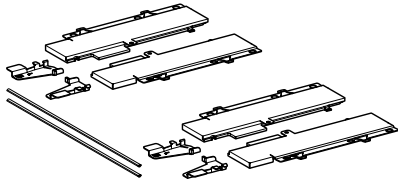

click & scan

Toimituksen sisältö

- Sarja à 2 kpl
- Kiinnitystarvikkeet

Tuotenro	LVI nro./ EAN	Alakaapin leveys [cm]	EUR/kpl ALV.0%	EUR/kpl ALV.25,5%
9976000001	6015495/ 6416129387863	60	88,83	111,48
9979000001	6015496/ 6416129387870	90	94,05	118,03



- 1200 mm alakaappiin käytetään kaksi 600 mm sarjaa (9976000001)

IDO-loop-vedin

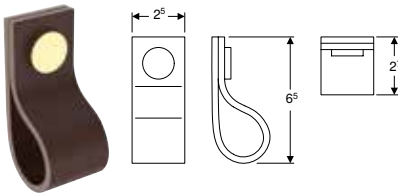

click & scan

Toimituksen sisältö

- Vedin
- Kiinnitystarvikkeet

Tuotenro	LVI nro./ EAN	Väri / pinta	B [cm]	H [cm]	EUR/kpl ALV.0%	EUR/kpl ALV.25,5%
502.617.00.1	6015715/ 4025410704863	Tummanruskea	2,5	6,5	16,98	21,31
502.618.00.1	6015714/ 4025410704641	Vaaleanruskea	2,5	6,5	16,98	21,31
9399610001	6015494/ 6416129387856	Musta	2,5	6,5	16,98	21,31

IDO Elegant -vedin

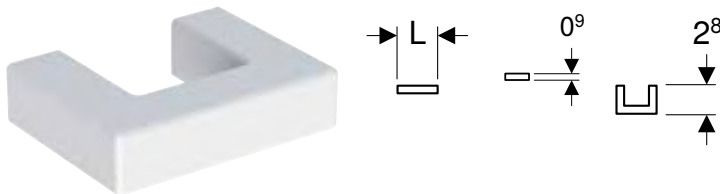

click & scan

Toimituksen sisältö

- Vedin
- Kiinnitystarvikkeet

Tuotenro	LVI nro./ EAN	Väri / pinta	L [cm]	H [cm]	T [cm]	Reikien etäisyys	EUR/kpl ALV.0%	EUR/kpl ALV.25,5%
9763009001	6014490/ 6416129576816	Alumiini eloksoitu	4,1	0,9	2,8	3,2	9,05	11,36
9763109001	6014491/ 6416129576823	Alumiini eloksoitu	13,7	0,9	2,8	12,8	11,21	14,07
9763300001	6014493/ 6416129576847	Kromattu	4,1	0,9	2,8	3,2	9,05	11,36

Tuotenro	LVI nro./ EAN	Väri / pinta	L [cm]	H [cm]	T [cm]	Reikien etäisyys	EUR/kpl ALV.0%	EUR/kpl ALV.25,5%
9763400001	6014494/ 6416129576854	Kromattu	13,7	0,9	2,8	12,8	11,21	14,07
9763666001	6014496/ 6416129576878	Valkoinen	4,1	0,9	2,8	3,2	9,05	11,36
9763766001	6014497/ 6416129576885	Valkoinen	13,7	0,9	2,8	12,8	11,21	14,07
9764313001	6011290/ 6416129578148	Musta	4,1	0,9	2,8	3,2	9,05	11,36
9764413001	6011292/ 6416129578155	Musta	13,7	0,9	2,8	12,8	11,21	14,07

IDO Elegant -profiilivedin

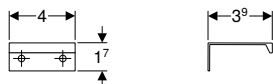

click & scan

Toimituksen sisältö

- Vedin
- Kiinnitystarvikkeet

Tuotenro	LVI nro./ EAN	Väri / pinta	L [cm]	H [cm]	T [cm]	EUR/kpl ALV.0%	EUR/kpl ALV.25,5%
9763909001	6014499/ 6416129576908	Alumiini eloksoitu	4	1,8	4	9,05	11,36
9764000001	6014500/ 6416129576915	Kromattu	4	1,8	4	9,05	11,36

IDO-nuppivedin

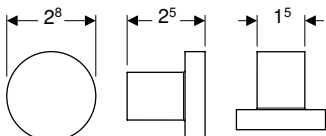

click & scan

Toimituksen sisältö

- Vedin
- Kiinnitystarvikkeet

Tuotenro	LVI nro./ EAN	Väri / pinta	D [cm]	T [cm]	EUR/kpl ALV.0%	EUR/kpl ALV.25,5%
9399572001	6015491/ 6416129387429	Musta	2,8	2,5	10,45	13,11
502.589.01.1	6015695/ 4025410648501	Valkoinen	2,8	2,5	11,24	14,11
502.589.CH.1	6015696/ 4025410687715	Kiillotettu messinki	2,8	2,5	11,24	14,11
9399508001	6015493/ 6416129387849	Ruostumaton teräs	2,8	2,5	10,45	13,11
9399500001	6015492/ 6416129387436	Kromattu	2,8	2,5	10,45	13,11

Tarvikkeet

IDO Elegant -liukuestematto laatikolle

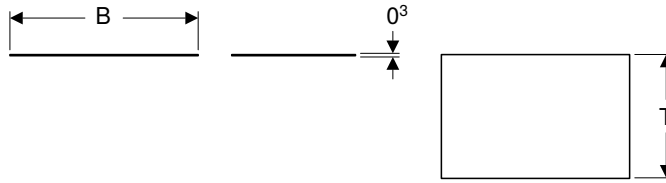

click & scan

Tekniset tiedot

Materiaali Huopa

Tuotenro	LVI nro./ EAN	Väri / pinta	B [cm]	T [cm]	EUR/kpl	EUR/kpl
					ALV.0%	ALV.25,5%
4002525	6015541/ 6416129389492	Harmaa	50,2	33	20,41	25,61
4002526	6015542/ 6416129389331	Harmaa	50,2	25	19,31	24,23
4002527	6015543/ 6416129389546	Harmaa	80,2	33	22,57	28,33
4002528	6015544/ 6416129389553	Harmaa	80,2	25	21,49	26,97

Toimituksen sisältö

- Liukuestematto

IDO Elegant -säilytyslaatikko

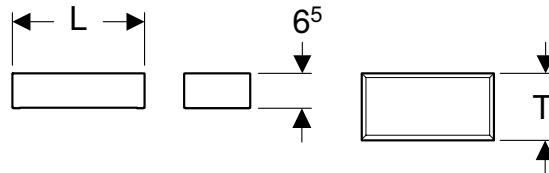

click & scan

Tekniset tiedot

Materiaali Lujapuristettu kolmikerroksinen lastulevy

Tuotenro	LVI nro./ EAN	Väri / pinta	L [cm]	H [cm]	T [cm]	EUR/kpl	EUR/kpl
						ALV.0%	ALV.25,5%
4002523	6015539/ 6416129389478	Tammi harmaanruskea	33	6,5	16,5	28,73	36,06
4002524	6015540/ 6416129389485	Tammi harmaanruskea	25	6,5	12,5	26,13	32,79

Toimituksen sisältö

- Säilytyslaatikko

IDO Elegant -tukijalka

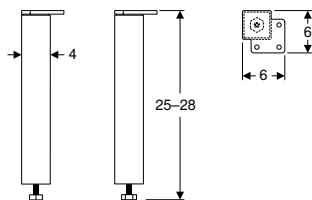

click & scan

Ominaisuudet

- Korkeussäädettävä

Toimituksen sisältö

- Tukijalka
- Kiinnitystarvikkeet

Tuotenro	LVI nro./ EAN	Väri / pinta	B [cm]	H [cm]	T [cm]	EUR/kpl	EUR/kpl
						ALV.0%	ALV.25,5%
9801800003	6015497/ 6416129387887	Harjattu alumiini	4	25-28	4	15,69	19,69



IDO Glow

PESUALTAAT	110
Tasoaltaat	110
KYLPYHUONEKALUSTEET.....	112
Pesualtaat alakaapilla.....	112
Pesualtaiden alakaapit	115
Sivukaapit	120
Peilikaapit.....	125
Muut kylpyhuonekalusteet	128
Tarvikkeet.....	129

PESUALTAAT

Tasoaltaat

IDO Glow Square -tasoallas

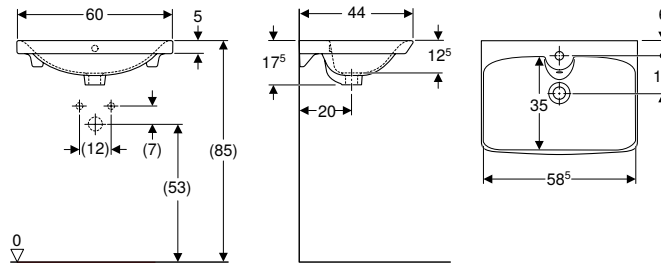

click & scan

Käyttötarkoitus

- Asennettavaksi alakaappeihin

Tekniset tiedot

Materiaali	Fine fireclay
------------	---------------

Ominaisuudet

- Suorakulmainen
- Voidaan asentaa allaskaapin kanssa

Toimituksen sisältö

- Tasoallas

Tuotenumero	LVI nro./ EAN	Väri / pinta	Hana-reikä	Ylivirtaus	B [cm]	Alakaapin leveys [cm]	H [cm]	T [cm]	Laskutaso	EUR/kpl ALV.0%	EUR/kpl ALV.25,5%
11126	5611168/ 6416129164648	Valkoinen / IDO Smart	Keskellä	Näkyvä	60	58	17,5	44	Takana	233,83	293,46

Yhdistettävissä seuraavien tuotteiden kanssa

- IDO Glow Square -alakaappi tasoaltaalle, kahdella laatikolla → s. 118
- IDO Glow -pesualtaan kannakesarja pyyhjetangolle → s. 70

IDO Glow Square -tasoallas laskutasolla

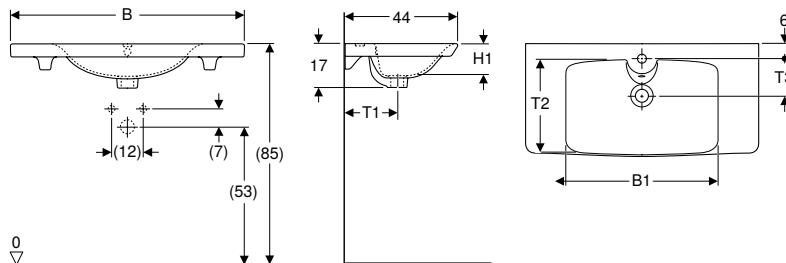

click & scan

Käyttötarkoitus

- Asennettavaksi alakaappeihin

Tekniset tiedot

Materiaali	Fine fireclay
------------	---------------

Ominaisuudet

- Suorakulmainen
- Laskutasolla
- Voidaan asentaa allaskaapin kanssa

Toimituksen sisältö

- Tasoallas

Tuotenumero	LVI nro./ EAN	Väri / pinta	Hana-reikä	Ylivirtaus	B [cm]	B1 [cm]	Alakaapin leveys [cm]	H [cm]	H1 [cm]	T [cm]	Laskutaso	EUR/kpl ALV.0%	EUR/kpl ALV.25,5%
11127	5611169/ 6416129164655	Valkoinen / IDO Smart	Keskellä	Näkyvä	90	59	88	17	13,5	44	Molemmin puolin	313,50	393,44
11128	5611170/ 6416129164662	Valkoinen / IDO Smart	Keskellä	Näkyvä	100	69	98	17	14	44	Molemmin puolin	506,86	636,11

Yhdistettävissä seuraavien tuotteiden kanssa

- IDO Glow Square -alakaappi tasoaltaalle, kahdella laatikolla → s. 119
- IDO Glow -pesualtaan kannakesarja pyyhjetangolle → s. 70

IDO Glow Square -kaksoistasoallas

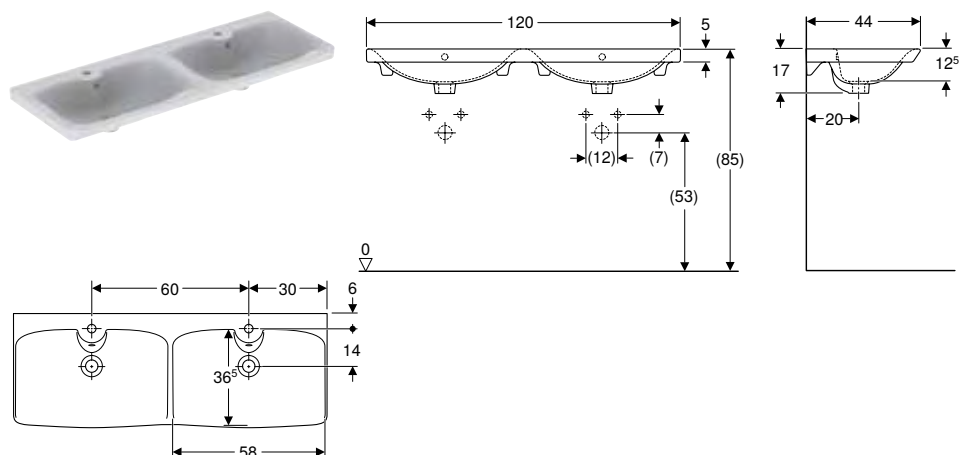

click & scan

Käyttötarkoitus

- Asennettavaksi alakaappeihin

Tekniset tiedot

Materiaali	Fine fireclay
------------	---------------

Ominaisuudet

- Suorakulmainen
- Voidaan asentaa allaskaapin kanssa

Toimituksen sisältö

- Tasoallas

Tuotenumero	LVI nro./ EAN	Väri / pinta	Hanareikä	Ylivirtaus	B	Alakaapin leveys	H	T	Laskutaso	EUR/kpl ALV.0%	EUR/kpl ALV.25,5%
					[cm]	[cm]	[cm]	[cm]			
11129	5611171/ 6416129164679	Valkoinen / IDO Smart	Keskellä	Näkyvä	120	118	17	44	Takana	525,13	659,04

Yhdistettävissä seuraavien tuotteiden kanssa

- IDO Glow Square -alakaappi tasoaltaalle, neljällä laatikolla → s. 120
- IDO Glow -pesualtaan kannakesarja pyyhätangolle → s. 70

KYLPYHUONEKALUSTEET

Pesualtaat alakaapilla

IDO Glow -allaskaappipaketti, kahdella ovella

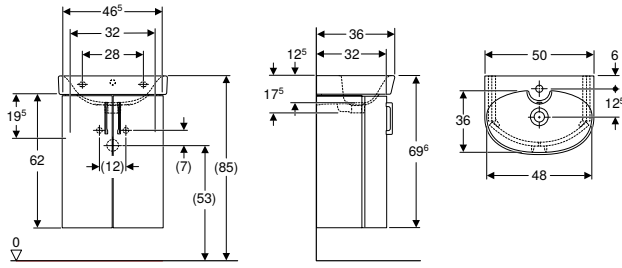

click & scan

Tekniset tiedot

Materiaali	Lujapuristettu kolmikerroksinen lastulevy
------------	---

Ominaisuudet

- FSC™ C134279 -sertifioitu
- Kiinnitys seinään
- Kahdella ovella
- Avaaminen vetimellä
- Yksi kiinteä hylly
- Pehmeästi sulkeutuva ovi
- Kosteudenkestävä
- Etusarja MDF-levyä
- Toimitetaan esikoottuna

Toimituksen sisältö

- Pohjaventtiilin tulppa, kumia
- Pieni pesuallas
- Pullovesilukko teleskooppiputkella, tilaa säästävä malli, ø 32 mm
- Alakaappi pesualtaalle
- Joustava liitosputki
- Vedin
- Kiinnitystarvikkeet

Tuotenumero	LVI nro./ EAN	Väri / pinta	Hanareikä	Ylivirtaus	B [cm]	H [cm]	T [cm]	EUR/kpl ALV.0%	EUR/kpl ALV.25,5%
9616221001	6015604/ 6416129393642	Pesuallas: valkoinen/IdoSmart Runko: matta valkoinen/melamiinipintainen Etusarja: valkoinen/mattalakattu	Keskellä	Näkyvä	50	69,6	36	434,89	545,79

IDO Glow -allaskaappipaketti, kahdella ovella

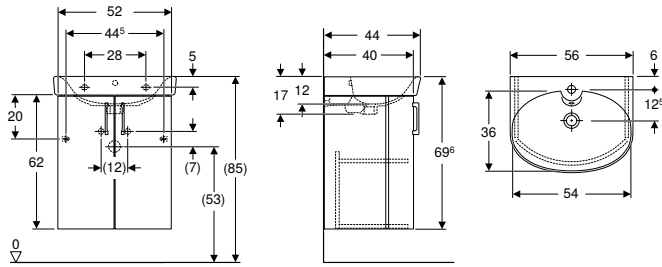

click & scan

Tekniset tiedot

Materiaali	Lujapuristettu kolmikerroksinen lastulevy
------------	---

Ominaisuudet

- FSC™ C134279 -sertifioitu
- Kiinnitys seinään
- Kahdella ovella
- Avaaminen vetimellä
- Yksi kiinteä hylly
- Pehmeästi sulkeutuva ovi
- Kosteudenkestävä
- Etusarja MDF-levyä
- Toimitetaan esikoottuna

Toimituksen sisältö

- Pohjaventtiilin tulppa, kumia
- Pesuallas
- Pullovesilukko teleskooppiputkella, tilaa säästävä malli, ø 32 mm
- Alakaappi pesualtaalle
- Joustava liitosputki
- Vedin
- Kiinnitystarvikkeet

Tuotenumero	LVI nro./ EAN	Väri / pinta	Hanareikä	Ylivirtaus	B [cm]	H [cm]	T [cm]	EUR/kpl ALV.0%	EUR/kpl ALV.25,5%
9616421001	6015605/ 6416129393741	Pesuallas: valkoinen/IdoSmart Runko: matta valkoinen/melamiinipintainen Etusarja: valkoinen/mattalakattu	Keskellä	Näkyvä	56	69,6	44	448,72	563,14

IDO Glow Square -allaskaappipaketti, yhdellä ovella

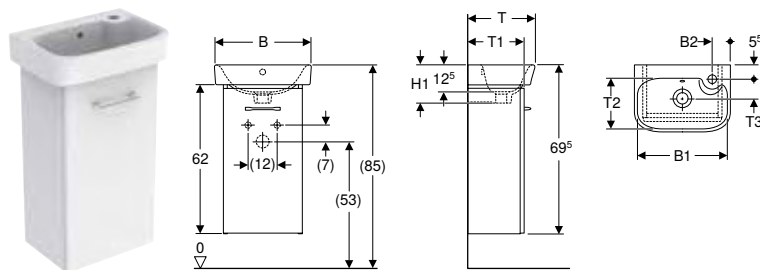

click & scan

Tekniset tiedot

Materiaali Lujapuristettu kolmikerroksinen lastulevy

Ominaisuudet

- Kiinnitys seinään
- Yhdellä ovella
- Avaaminen vetimellä
- Siirrettävä hyllylevy
- Pehmeästi sulkeutuva ovi
- Saranapuoli vasen tai oikea
- Kosteudenkestävä
- Etusarja MDF-levyä
- Toimitetaan esikoottuna

Toimituksen sisältö

- Pohjaventtiin tulppa, kumia
- Pieni pesuallas
- Pullovesilukko teleskooppiputkella, tilaa säästävä malli, ø 32 mm
- Alakaappi pesualtaalle
- Joustava liitosputki
- Vedin
- Kiinnitystarvikkeet

Tuotenumero	LVI nro./ EAN	Väri / pinta	Hana- reikä	Ylivir- taus	B [cm]	B1 [cm]	B2 [cm]	H [cm]	H1 [cm]	T [cm]	T1 [cm]	T2 [cm]	T3 [cm]	EUR/ kpl ALV.0%	EUR/kpl ALV.25,5%
9606121001	6015343/ 6416129377819	Pesuallas: valkoinen/ IdoSmart Runko: valkoinen/ melamiinipintainen	Vasen	Näkyvä	40	37,5	7,5	69,5	16	28	25	21,5	9	320,07	401,69
9606131001	6015558/ 6416129392577	Pesuallas: valkoinen/ IdoSmart Runko ja etuosa: tummanruskea/ melamiini puukuvio	Vasen	Näkyvä	40	37,5	7,5	69,5	16	28	25	21,5	9	319,67	401,19
9606221001	6015344/ 6416129377826	Pesuallas: valkoinen/ IdoSmart Runko: valkoinen/ melamiinipintainen	Oikea	Näkyvä	40	37,5	7,5	69,5	16	28	25	21,5	9	320,07	401,69
9606231001	6015559/ 6416129392584	Pesuallas: valkoinen/ IdoSmart Runko ja etuosa: tummanruskea/ melamiini puukuvio	Oikea	Näkyvä	40	37,5	7,5	69,5	16	28	25	21,5	9	319,67	401,19
9606321001	6015345/ 6416129377833	Pesuallas: valkoinen/ IdoSmart Runko: valkoinen/ melamiinipintainen	Keskellä	Näkyvä	50	48,5	25	69,5	17	36	30	28	12,5	338,33	424,60
9606331001	6015560/ 6416129392591	Pesuallas: valkoinen/ IdoSmart Runko ja etuosa: tummanruskea/ melamiini puukuvio	Keskellä	Näkyvä	50	48,5	25	69,5	17	36	30	28	12,5	338,33	424,60

IDO Glow Square -allaskaappipaketti, kahdella ovella

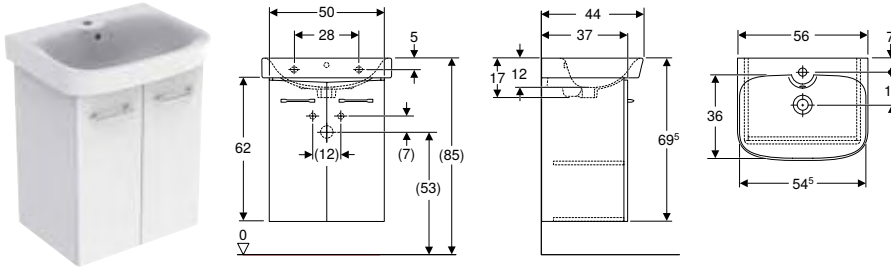

click & scan

Tekniset tiedot

Materiaali Lujapuristettu kolmikerroksinen lastulevy

Ominaisuudet

- Kiinnitys seinään
- Kahdella ovella
- Avaaminen vetimellä
- Siirrettävä hyllylevy
- Pehmeästi sulkeutuva ovi
- Kosteudenkestävä
- Etusarja MDF-levyä
- Toimitetaan esikoottuna

Toimituksen sisältö

- Pohjaventtiilin tulppa, kumia
- Pesuallas
- Pullovesilukko teleskooppiputkella, tilaa säästävä malli, ø 32 mm
- Alakaappi pesualtaalle
- Joustava liitosputki
- Vedin
- Kiinnitystarvikkeet

Tuotenro	LVI nro./ EAN	Väri / pinta	Hanareikä	Ylivirtaus	B [cm]	H [cm]	T [cm]	EUR/kpl ALV.0%	EUR/kpl ALV.25,5%
9606521001	6015346/ 6416129377840	Pesuallas: valkoinen/IdoSmart Runko: valkoinen/melamiinipintainen	Keskellä	Näkyvä	56	69,5	44	346,18	434,46
9606531001	6015561/ 6416129392607	Pesuallas: valkoinen/IdoSmart Runko ja etuosa: tummanruskea/melamiini puukuvio	Keskellä	Näkyvä	56	69,5	44	346,18	434,46

IDO Glow Square -allaskaappipaketti, kahdella laatikolla

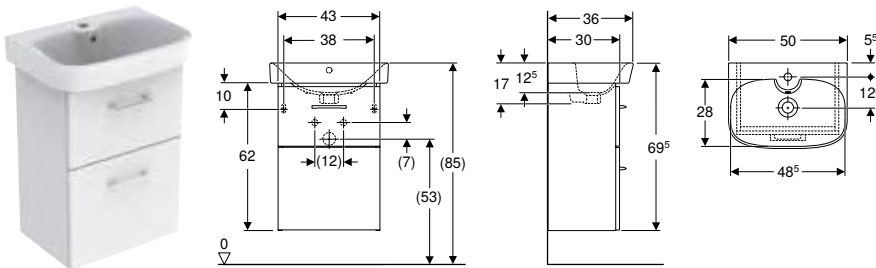

click & scan

Tekniset tiedot

Materiaali Lujapuristettu kolmikerroksinen lastulevy
Laatikkokuormitus maks. 30 kg

Ominaisuudet

- Kiinnitys seinään
- Kahdella laatikolla
- Avaaminen vetimellä
- Hitaasti sulkeutuva laatikosto
- Kosteudenkestävä
- Etusarja MDF-levyä
- Toimitetaan esikoottuna

Toimituksen sisältö

- Pieni pesuallas
- Pullovesilukko teleskooppiputkella, tilaa säästävä malli, ø 32 mm
- Alakaappi pesualtaalle
- Joustava liitosputki
- Vedin
- Kiinnitystarvikkeet

Tuotenro	LVI nro./ EAN	Väri / pinta	Hanareikä	Ylivirtaus	B [cm]	H [cm]	T [cm]	EUR/kpl ALV.0%	EUR/kpl ALV.25,5%
9616321001	6015511/ 6416129388495	Pesuallas: valkoinen/IdoSmart Runko: valkoinen/melamiinipintainen	Keskellä	Näkyvä	50	69,5	36	509,71	639,69
9616331001	6015562/ 6416129392638	Pesuallas: valkoinen/IdoSmart Runko ja etuosa: tummanruskea/melamiini puukuvio	Keskellä	Näkyvä	50	69,5	36	509,71	639,69

IDO Glow Square -allaskaappipaketti, kahdella laatikolla

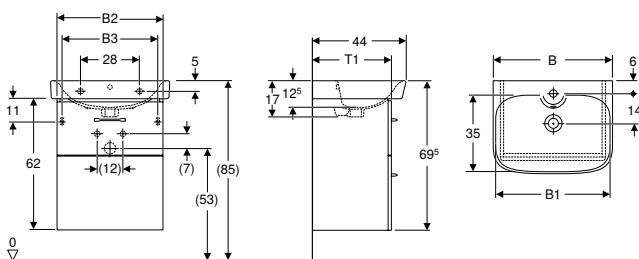

click & scan

Tekniset tiedot

Materiaali	Lujapuristettu kolmikerroksinen lastulevy
Laatikkokuormitus maks.	30 kg

Ominaisuudet

- Kiinnitys seinään
- Kahdella laatikolla
- Avaaminen vetimellä
- Hitaasti sulkeutuva laatikosto
- Kosteudenkestävä
- Etusarja MDF-levyä
- Toimitetaan esikoottuna

Toimituksen sisältö

- Pesuallas
- Pullovesilukko teleskooppiputkella, tilaa säästävä malli, Ø 32 mm
- Alakaappi pesualtaalle
- Joustava liitosputki
- Vedin
- Kiinnitystarvikkeet

Tuotenumero	LVI nro./EAN	Väri / pinta	Hana-reikä	Ylivirtaus	B [cm]	B1 [cm]	B2 [cm]	B3 [cm]	H [cm]	T [cm]	T1 [cm]	EUR/kpl ALV.0%	EUR/kpl ALV.25,5%
9616521001	6015512/ 6416129388884	Pesuallas: valkoinen/IdoSmart Runko: valkoinen/melamiinipintainen	Keskellä	Näkyvä	56	54	50	45	70,5	44	37	530,22	665,43
9616531001	6015563/ 6416129393246	Pesuallas: valkoinen/IdoSmart Runko ja etuosa: tummanruskea/melamiini puukuvio	Keskellä	Näkyvä	56	54	50	45	70,5	44	37	530,22	665,43
9616721001	6015513/ 6416129388891	Pesuallas: valkoinen/IdoSmart Runko: valkoinen/melamiinipintainen	Keskellä	Näkyvä	60	58	53	48	70,5	44	38	576,33	723,29
9616731001	6015564/ 6416129393253	Pesuallas: valkoinen/IdoSmart Runko ja etuosa: tummanruskea/melamiini puukuvio	Keskellä	Näkyvä	60	58	53	48	70,5	44	38	576,33	723,29

Pesualtaiden alakaapit

IDO Glow -alakaappi pienelle pesualtaalle, kahdella ovella

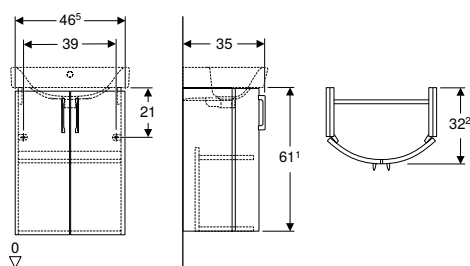

click & scan

Tekniset tiedot

Materiaali	Lujapuristettu kolmikerroksinen lastulevy
------------	---

Toimituksen sisältö

- Pohjaventtiilin tulppa, kumia
- Pullovesilukko teleskooppiputkella, tilaa säästävä malli, Ø 32 mm
- Alakaappi pesualtaalle
- Joustava liitosputki
- Vedin
- Kiinnitystarvikkeet

Ominaisuudet

- FSC™ C134279 -sertifioitu
- Kiinnitys seinään
- Kahdella ovella
- Avaaminen vetimellä
- Yksi kiinteä hylly
- Pehmeästi sulkeutuva ovi
- Kosteudenkestävä
- Etusarja MDF-levyä
- Toimitetaan esikoottuna

Tuotenumero	LVI nro./EAN	Väri / pinta	B [cm]	Pesualtaan leveys [cm]	H [cm]	T [cm]	EUR/kpl ALV.0%	EUR/kpl ALV.25,5%
9636221001	6015606/ 6416129393949	Runko: valkoinen/melamiinipintainen Etuosa: valkoinen/mattalakattu	46,5	50	62,1	32,2	323,29	405,73

Yhdistettävissä seuraavien tuotteiden kanssa

- IDO Glow -pieni pesuallas → s. 61
- IDO Glow -pieni pesuallas, suljettu ylivuoto → s. 61

IDO Glow -alakaappi pesualtaalle, kahdella ovella

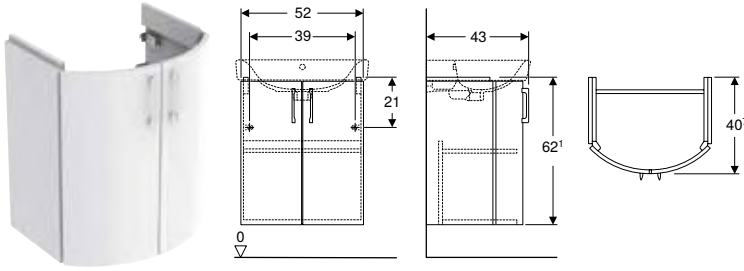

click & scan

Tekniset tiedot

Materiaali	Lujapuristettu kolmikerroksinen lastulevy
------------	---

Toimituksen sisältö

- Pohjaventtiilin tulppa, kumia
- Pullovesilukko teleskooppiputkella, tilaa säästävä malli, ø 32 mm
- Alakaappi pesualtaalle
- Joustava liitosputki
- Vedin
- Kiinnitystarvikkeet

Ominaisuudet

- FSC™ C134279 -sertifioitu
- Kiinnitys seinään
- Kahdella ovella
- Avaaminen vetimellä
- Yksi kiinteä hylly
- Pehmeästi sulkeutuva ovi
- Kosteudenkestävä
- Etusarja MDF-levy
- Toimitetaan esikoottuna

Tuotenumero	LVI nro./ EAN	Väri / pinta	B	Pesuallaan leveys	H	T	EUR/kpl ALV.0%	EUR/kpl ALV.25,5%
			[cm]	[cm]	[cm]	[cm]		
9636421001	6015607/ 6416129393864	Runko: matta valkoinen/melamiinipintainen Etusarja: valkoinen/mattalakattu	52	56	62,1	40,7	329,51	413,54

Yhdistettävissä seuraavien tuotteiden kanssa

- IDO Glow -pesuallas → s. 64

IDO Glow Square -alakaappi pienelle pesualtaalle, yhdellä ovella

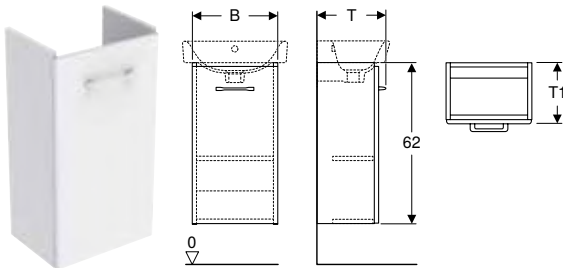

click & scan

Tekniset tiedot

Materiaali	Lujapuristettu kolmikerroksinen lastulevy
------------	---

Toimituksen sisältö

- Alakaappi pesualtaalle
- Vedin
- Kiinnitystarvikkeet

Ominaisuudet

- Kiinnitys seinään
- Yhdellä ovella
- Avaaminen vetimellä
- Siirrettävä hyllylevy
- Pehmeästi sulkeutuva ovi
- Saranapuoli vasen tai oikea
- Kosteudenkestävä
- Etusarja MDF-levy
- Toimitetaan osissa

Tuotenumero	LVI nro./ EAN	Väri / pinta	B	Pesuallaan leveys	H	T	T1	EUR/kpl ALV.0%	EUR/kpl ALV.25,5%
			[cm]	[cm]	[cm]	[cm]	[cm]		
9606621001	6015347/ 6416129377857	Valkoinen / Kalvopinnoitettu matta	33	40	62	26,5	25	188,12	236,09
9606631001	6015565/ 6416129392614	Tummanruskea / Puukuvioitu melamiini	33	40	62	26,5	25	188,12	236,09
9606721001	6015348/ 6416129377864	Valkoinen / Kalvopinnoitettu matta	43	50	62	33	30	193,34	242,64
9606731001	6015566/ 7023032122772	Tummanruskea / Puukuvioitu melamiini	43	50	62	33	30	193,34	242,64

Yhdistettävissä seuraavien tuotteiden kanssa

- IDO Glow Square -pieni pesuallas, suljettu ylivuoto → s. 63
- IDO Glow Square -pieni pesuallas, hanareikä sivussa, suljettu ylivuoto → s. 62
- IDO Glow Square -pieni pesuallas, hanareikä sivussa → s. 62
- IDO Glow Square -pieni pesuallas → s. 63

IDO Glow Square -alakaappi pienelle pesualtaalle, kahdella laatikolla

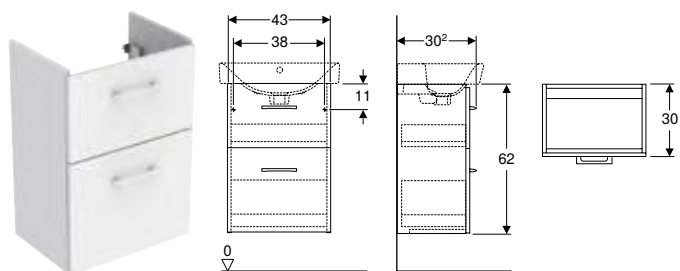

click & scan

Tekniset tiedot

Materiaali	Lujapuristettu kolmikerroksinen lastulevy
Laatikkokuormitus maks.	30 kg

Ominaisuudet

- Kiinnitys seinään
- Kahdella laatikolla
- Avaaminen vetimellä
- Hitaasti sulkeutuva laatikosto
- Kosteudenkestävä
- Etusarja MDF-levyä
- Toimitetaan esikoottuna

Toimituksen sisältö

- Pullovesilukko teleskooppiputkella, tilaa säästävä malli, ø 32 mm
- Alakaappi pesualtaalle
- Joustava liitosputki
- Vedin
- Kiinnitystarvikkeet

Tuotenumero	LVI nro./ EAN	Väri / pinta	B [cm]	Pesualtaan leveys [cm]	H [cm]	T [cm]	EUR/kpl ALV.0%	EUR/kpl ALV.25,5%
9626321001	6015554/ 6416129389645	Valkoinen / Kalvopinnoitettu matta	43	50	62	30,2	394,46	495,05
9626331001	6015568/ 7023032122819	Tummanruskea / Puukuvioitu melamiini	43	50	62	30,2	394,46	495,05

Yhdistettävissä seuraavien tuotteiden kanssa

- IDO Glow Square -pieni pesuallas, suljettu ylivuoto → s. 63
- IDO Glow Square -pieni pesuallas → s. 63

IDO Glow Square -alakaappi pesualtaalle, kahdella ovella

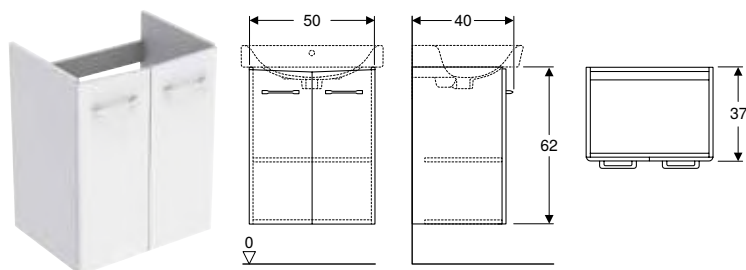

click & scan

Tekniset tiedot

Materiaali	Lujapuristettu kolmikerroksinen lastulevy
------------	---

Toimituksen sisältö

- Alakaappi pesualtaalle
- Vedin
- Kiinnitystarvikkeet

Ominaisuudet

- Kiinnitys seinään
- Kahdella ovella
- Avaaminen vetimellä
- Siirrettävä hyllylevy
- Pehmeästi sulkeutuva ovi
- Kosteudenkestävä
- Etusarja MDF-levyä
- Toimitetaan osissa

Tuotenumero	LVI nro./ EAN	Väri / pinta	B [cm]	Pesualtaan leveys [cm]	H [cm]	T [cm]	EUR/kpl ALV.0%	EUR/kpl ALV.25,5%
9606821001	6015349/ 6416129377871	Valkoinen / Kalvopinnoitettu matta	50	56	62	37	201,17	252,47
9606831001	6015567/ 6416129392621	Tummanruskea / Puukuvioitu melamiini	50	56	62	37	201,17	252,47

Yhdistettävissä seuraavien tuotteiden kanssa

- IDO Glow Square -pesuallas → s. 65
- IDO Glow Square -pesuallas, suljettu ylivuoto → s. 66

IDO Glow Square -alakaappi pesualtaalle, kahdella laatikolla

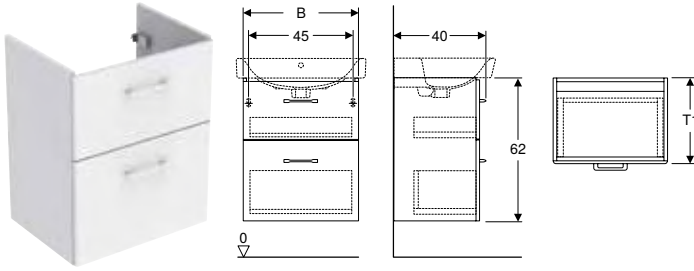

click & scan

Tekniset tiedot

Materiaali	Lujapuristettu kolmikerroksinen lastulevy
Laatikkokuormitus maks.	30 kg

Ominaisuudet

- Kiinnitys seinään
- Kahdella laatikolla
- Avaaminen vetimellä
- Hitaasti sulkeutuva laatikosto
- Kosteudenkestävä
- Etusarja MDF-levyä
- Toimitetaan esikoottuna

Toimituksen sisältö

- Pullovesilukko teleskooppiputkella, tilaa säästävä malli, ø 32 mm
- Alakaappi pesualtaalle
- Joustava liitosputki
- Vedin
- Kiinnitystarvikkeet

Tuotenumero	LVI nro./ EAN	Väri / pinta	B [cm]	Pesualtaan leveys [cm]	H [cm]	T [cm]	T1 [cm]	EUR/kpl ALV.0%	EUR/kpl ALV.25,5%
9626521001	6015555/ 6416129389744	Valkoinen / Kalvopinnoitettu matta	50	56	62	40	37,2	407,27	511,12
9626531001	6015569/ 6416129393260	Tummanruskea / Puukuvioitu melamiini	50	56	62	40	37,2	407,27	511,12
9626721001	6015556/ 6416129389751	Valkoinen / Kalvopinnoitettu matta	53	60	62	40	37,7	420,09	527,21
9626731001	6015570/ 7023032122826	Tummanruskea / Puukuvioitu melamiini	53	60	62	40	37,7	420,09	527,21

Yhdistettävissä seuraavien tuotteiden kanssa

- IDO Glow Square -pesuallas → s. 65
- IDO Glow Square -pesuallas, suljettu ylivuoto → s. 66

IDO Glow Square -alakaappi tasoaltaalle, kahdella laatikolla

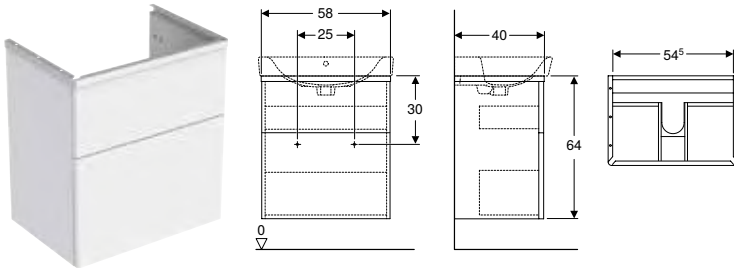

click & scan

Tekniset tiedot

Materiaali	Lujapuristettu kolmikerroksinen lastulevy
Laatikkokuormitus maks.	30 kg

Toimituksen sisältö

- Pullovesilukko teleskooppiputkella, tilaa säästävä malli, ø 32 mm
- Alakaappi tasoaltaalle
- Joustava liitosputki
- Kiinnitystarvikkeet

Ominaisuudet

- Kiinnitys seinään
- Kahdella laatikolla
- Vedin tai Push Open -mekanismi avaamista varten
- Hitaasti sulkeutuva laatikosto
- Laatikosto luistonestomatolla
- Kosteudenkestävä
- Etusarja MDF-levyä
- Toimitetaan esikoottuna

Tuotenumero	LVI nro./ EAN	Väri / pinta	B [cm]	Pesualtaan leveys [cm]	H [cm]	T [cm]	EUR/kpl ALV.0%	EUR/kpl ALV.25,5%
9610021101	6015499/ 6416129388563	Etuos: valkoinen/kalvopinnoitettu matta Runko: valkoinen/lakattu matta Design-listat: kromattu, harjattu	58	60	64	40	679,29	852,51
9610062101	6015500/ 6416129388471	Runko ja etuos: tammi/kalvopinnoitettu Design-listat: kromattu, harjattu	58	60	64	40	679,29	852,51
9610091101	6015501/ 6416129388488	Runko ja etuos: NCS yksilöllinen Design-listat: kromattu, harjattu	58	60	64	40	888,30	1114,82

Yhdistettävissä seuraavien tuotteiden kanssa

- IDO Glow Square -tasoallas → s. 110

Tarvikkeet

- IDO Glow -vedin → s. 129
- IDO Glow -Push Open-sarja vetolaatikoille → s. 129
- IDO Glow -valolistasarja laatikoille → s. 130
- IDO Glow -tukijalka → s. 132

IDO Glow Square -alakaappi tasoaltaalle, kahdella laatikolla

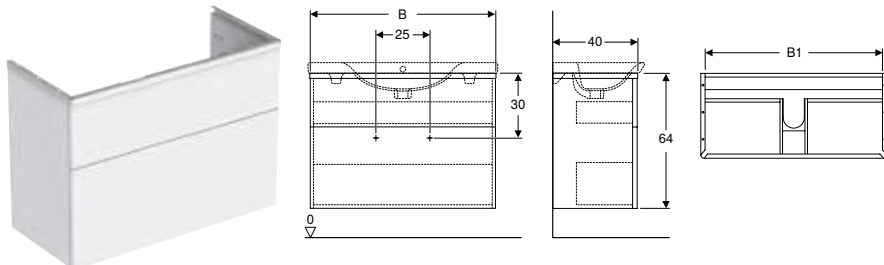

click & scan

Tekniset tiedot

Materiaali	Lujapuristettu kolmikerroksinen lastulevy
Laatikkokuormitus maks.	30 kg

Toimituksen sisältö

- Pullovesilukko teleskooppiputkella, tilaa säästävä malli, ø 32 mm
- Alakaappi tasoaltaalle
- Joustava liitosputki
- Kiinnitystarvikkeet

Ominaisuudet

- Kiinnitys seinään
- Kahdella laatikolla
- Laatikosto laatikonjakajalla
- Vedin tai Push Open -mekanismi avaamista varten
- Hitaasti sulkeutuva laatikosto
- Laatikosto luistonestomatolla
- Kosteudenkestävä
- Etusarja MDF-levy
- Toimitetaan esikoottuna

Tuotenumero	LVI nro./ EAN	Väri / pinta	B [cm]	B1 [cm]	Pesualtaan leveys [cm]	H [cm]	T [cm]	EUR/kpl ALV.0%	EUR/kpl ALV.25,5%
9610121101	6015502/ 6416129388761	Etuosaa: valkoinen/kalvopinnoitettu matta Runko: valkoinen/lakattu matta Design-listat: kromattu, harjattu	88	84,5	90	64	40	705,40	885,28
9610162101	6015503/ 6416129388860	Runko ja etuosaa: tammi/kalvopinnoitettu Design-listat: kromattu, harjattu	88	84,5	90	64	40	705,40	885,28
9610191101	6015504/ 6416129388877	Runko ja etuosaa: NCS yksilöllinen Design-listat: kromattu, harjattu	88	84,5	90	64	40	1005,85	1262,34
9610221101	6015505/ 6416129388570	Etuosaa: valkoinen/kalvopinnoitettu matta Runko: valkoinen/lakattu matta Design-listat: kromattu, harjattu	98	94,5	100	64	40	757,66	950,86
9610262101	6015506/ 6416129388587	Runko ja etuosaa: tammi/kalvopinnoitettu Design-listat: kromattu, harjattu	98	94,5	100	64	40	757,66	950,86
9610291101	6015507/ 6416129388594	Runko ja etuosaa: NCS yksilöllinen Design-listat: kromattu, harjattu	98	94,5	100	64	40	1045,05	1311,54

Yhdistettävissä seuraavien tuotteiden kanssa

- IDO Glow Square -tasoallas laskutasolla → s. 110

Tarvikkeet

- IDO Glow -vedin → s. 129
- IDO Glow -valolistasarja laatikoille → s. 130
- IDO Glow -laatikonjakaja H-jako → s. 130



- 98 cm leveän alakaapin mukana toimitetaan laatikonjakaja 4002541 (neliosainen). 88 cm leveän alakaapin mukana toimitetaan laatikonjakaja 4002531(H-jako).

IDO Glow Square -alakaappi tasoaltaalle, neljällä laatikolla

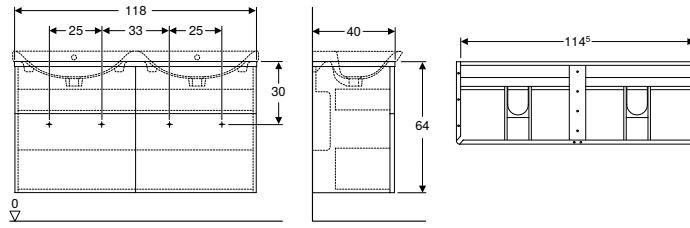

click & scan

Tekniset tiedot

Materiaali	Lujapuristettu kolmikerroksinen lastulevy
Laatikkokuormitus maks.	30 kg

Toimituksen sisältö

- Pullovesilukko teleskooppiputkella, tilaa säästävä malli, \varnothing 32 mm
- Alakaappi tasoaltaalle
- Joustava liitosputki
- Kiinnitystarvikkeet

Ominaisuudet

- Kiinnitys seinään
- Neljällä laatikolla
- Vedin tai Push Open -mekanismi avaamista varten
- Hitaasti sulkeutuva laatikosto
- Laatikosto luistonestomatolla
- Kosteudenkestävä
- Etusarja MDF-levyä
- Toimitetaan esikoottuna

Tuotenumero	LVI nro./ EAN	Väri / pinta	B [cm]	Pesualtaan leveys [cm]	H [cm]	T [cm]	EUR/kpl ALV.0%	EUR/kpl ALV.25,5%
9610321101	6015508/ 6416129388600	Etuosa: valkoinen/kalvopinnoitettu matta Runko: valkoinen/lakattu matta Design-listat: kromattu, harjattu	118	120	64	40	1058,12	1327,94
9610362101	6015509/ 6416129388617	Runko ja etuosa: tammi/kalvopinnoitettu Design-listat: kromattu, harjattu	118	120	64	40	1058,12	1327,94
9610391101	6015510/ 6416129388624	Runko ja etuosa: NCS yksilöllinen Design-listat: kromattu, harjattu	118	120	64	40	1371,64	1721,41

Yhdistettävissä seuraavien tuotteiden kanssa

- IDO Glow Square -kaksoistasoallas → s. 111

Tarvikkeet

- IDO Glow -vedin → s. 129
- IDO Glow -Push Open-sarja vetolaatikoille → s. 129
- IDO Glow -valolistasarja laatikoille → s. 130

Sivukaapit

IDO Glow Square -seinäkaappi yhdellä ovella ja vetimellä

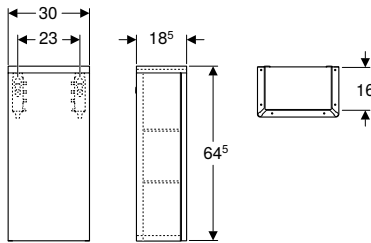

click & scan

Tekniset tiedot

Materiaali	MDF
------------	-----

Toimituksen sisältö

- Kaappi
- 2 lasihyllyä
- Vedin
- Magneettipidike
- Kiinnitystarvikkeet

Ominaisuudet

- Kiinnitys seinään
- Yhdellä ovella
- Vedin tai Push Open -mekanismi avaamista varten
- Pehmeästi sulkeutuva ovi
- Siirrettävät lasihyllyt
- Saranapuoli vasen tai oikea
- Kosteudenkestävä
- Etusarja MDF-levyä
- Toimitetaan esikoottuna

Tuotenumero	LVI nro./ EAN	Väri / pinta	B [cm]	H [cm]	T [cm]	EUR/kpl ALV.0%	EUR/kpl ALV.25,5%
9660221001	6015326/ 6416129245378	Runko ja etuosa: valkoinen/kalvopinnoitettu matta Design-listat: kromattu, harjattu	30	64,5	18,5	287,39	360,67
9660262001	6015327/ 6416129245385	Runko ja etuosa: tammi/kalvopinnoitettu Design-listat: kromattu, harjattu	30	64,5	18,5	287,39	360,67
9660291001	6015328/ 6416129245392	Runko ja etuosa: NCS yksilöllinen Design-listat: kromattu, harjattu	30	64,5	18,5	373,60	468,87

IDO Glow Square -seinäkaappi yhdellä ovella, Push Open -mekanismi

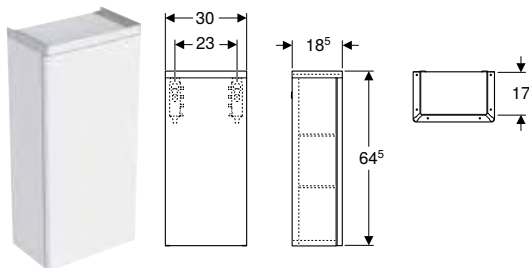

click & scan

Tekniset tiedot

Materiaali	MDF
------------	-----

Toimituksen sisältö

- Ponnahdussalpa
- Kaappi
- 2 lasihyllyä
- Magneettipidike
- Kiinnitystarvikkeet

Ominaisuudet

- Kiinnitys seinään
- Yhdellä ovella
- Push Open -mekanismilla
- Vedin tai Push Open -mekanismi avaamista varten
- Pehmeästi sulkeutuva ovi
- Siirrettävät lasihyllyt
- Saranapuoli vasen tai oikea
- Kosteudenkestävä
- Etusarja MDF-levyä
- Toimitetaan esikoottuna

Tuotenro	LVI nro./ EAN	Väri / pinta	B H T			EUR/kpl ALV.0%	EUR/kpl ALV.25,5%
			[cm]	[cm]	[cm]		
9660021001	6015286/ 6416129591963	Runko ja etuosaa: valkoinen/kalvopinnoitettu matta Design-listat: kromattu, harjattu	30	64,5	18,5	312,20	391,81
9660062001	6015287/ 6416129591970	Runko ja etuosaa: tammi/kalvopinnoitettu Design-listat: kromattu, harjattu	30	64,5	18,5	312,20	391,81
9660091001	6015288/ 6416129591987	Runko ja etuosaa: NCS yksilöllinen Design-listat: kromattu, harjattu	30	64,5	18,5	406,27	509,87

IDO Glow Square -korkea kaappi kahdella ovella ja vetimillä

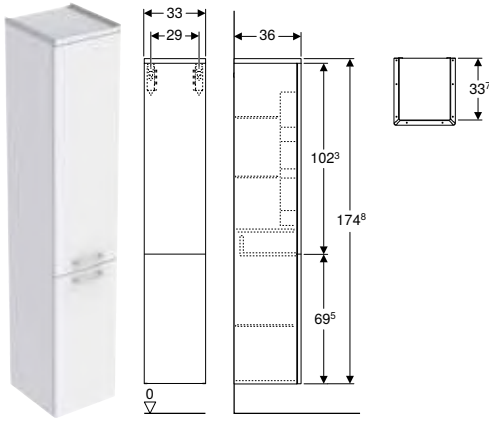

click & scan

Tekniset tiedot

Materiaali	MDF
------------	-----

Toimituksen sisältö

- Kaappi
- 3 lasihyllyä
- Vedin
- Kiinnitystarvikkeet

Ominaisuudet

- Kiinnitys seinään
- Kahdella ovella
- Avaaminen vetimellä
- Yksi kiinteä hylly
- Pehmeästi sulkeutuva ovi
- Siirrettävät lasihyllyt
- Saranapuoli vasen tai oikea
- Säilytystilaa ovissa
- Kosteudenkestävä
- Etusarja MDF-levyä
- Toimitetaan esikoottuna

Tuotenro	LVI nro./ EAN	Väri / pinta	B	H	T	EUR/kpl	EUR/kpl
			[cm]	[cm]	[cm]	ALV.0%	ALV.25,5%
9640221001	6015323/ 6416129245347	Etuosa: valkoinen/kalvopinnoitettu matta Runko: valkoinen/lakattu matta Design-listat: kromattu, harjattu	33	174,8	36	868,71	1090,23
9640262001	6015324/ 6416129245354	Runko ja etuosa: tammi/kalvopinnoitettu Design-listat: kromattu, harjattu	33	174,8	36	868,71	1090,23
9640291001	6015325/ 6416129245361	Runko ja etuosa: NCS yksilöllinen Design-listat: kromattu, harjattu	33	174,8	36	1129,98	1418,12

Tarvikkeet

- IDO Glow -tukijalka → s. 132
- IDO Glow -pyykkikori → s. 131
- IDO Glow -sisälaatikko korkealle kaapille → s. 131

IDO Glow Square -korkea kaappi kahdella ovella, Push Open -mekanismilla

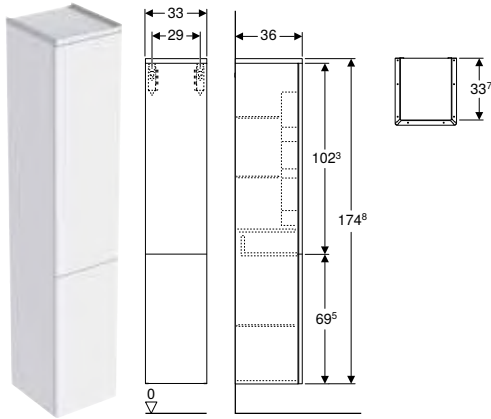

click & scan

Tekniset tiedot

Materiaali	MDF
------------	-----

Toimituksen sisältö

- Kaappi
- 3 lasihyllyä
- Kiinnitystarvikkeet

Ominaisuudet

- Kiinnitys seinään
- Kahdella ovella
- Yksi kiinteä hylly
- Push Open -mekanismilla
- Pehmeästi sulkeutuva ovi
- Siirrettävät lasihyllyt
- Saranapuoli vasen tai oikea
- Säilytystilaa ovissa
- Kosteudenkestävä
- Etusarja MDF-levyä
- Toimitetaan esikoottuna

Tuotenro	LVI nro./ EAN	Väri / pinta	B H T			EUR/kpl ALV.0%	EUR/kpl ALV.25,5%
			[cm]	[cm]	[cm]		
9640021001	6015283/ 6416129591932	Etuosa: valkoinen/kalvopinnoitettu matta Runko: valkoinen/lakattu matta Design-listat: kromattu, harjattu	33	174,8	36	894,83	1123,01
9640062001	6015284/ 6416129591949	Runko ja etuosa: tammi/kalvopinnoitettu Design-listat: kromattu, harjattu	33	174,8	36	894,83	1123,01
9640091001	6015285/ 6416129591956	Runko ja etuosa: NCS yksilöllinen Design-listat: kromattu, harjattu	33	174,8	36	1162,62	1459,09

Tarvikkeet

- IDO Glow -tukijalka → s. 132
- IDO Glow -pyykkikori → s. 131
- IDO Glow -sisälaatikko korkealle kaapille → s. 131

IDO Glow Square -korkea kaappi, yhdellä ovella ja ulkopuolisella peilillä

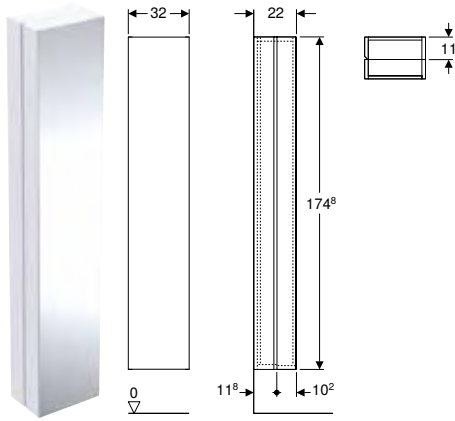

click & scan

Tekniset tiedot

Materiaali	MDF
------------	-----

Toimituksen sisältö

- Kaappi
- 6 lasihyllyä
- Kiinnitystarvikkeet

Ominaisuudet

- Kiinnitys seinään
- Yhdellä ovella
- Vetimetön avaus
- Tasoksi taittuvalla hyllyllä
- Siirrettävät lasihyllyt
- Kaksi kiinteää hyllyä
- Kosteudenkestävä
- Etusarja MDF-levyä
- Peili oven sisäpuolella
- Peili oven ulkopinnalla
- Toimitetaan esikoottuna

Tuotenumero	LVI nro./ EAN	Väri / pinta	B [cm]	H [cm]	T [cm]	Ovi	EUR/kpl ALV.0%	EUR/kpl ALV.25,5%
9641021511001	6015294/ 6416129592045	Etuosa: valkoinen/kalvopinnoitettu matta Runko: valkoinen/lakattu matta Design-listat: kromattu, harjattu	32	174,8	22	Kiinnityspuoli vasen	1018,94	1278,77
9641021521001	6015291/ 6416129592014	Etuosa: valkoinen/kalvopinnoitettu matta Runko: valkoinen/lakattu matta Design-listat: kromattu, harjattu	32	174,8	22	Kiinnityspuoli oikea	1018,94	1278,77
9641062511001	6015295/ 6416129592052	Runko: tammi/kalvopinnoitettu Ovet: sisä- ja ulkopuolella peililasi	32	174,8	22	Kiinnityspuoli vasen	1018,94	1278,77
9641062521001	6015292/ 6416129592021	Runko: tammi/kalvopinnoitettu Ovet: sisä- ja ulkopuolella peililasi	32	174,8	22	Kiinnityspuoli oikea	1018,94	1278,77
9641091511001	6015296/ 6416129592069	Runko: NCS yksilöllinen Ovet: sisä- ja ulkopuolella peililasi	32	174,8	22	Kiinnityspuoli vasen	1324,61	1662,39
9641091521001	6015293/ 6416129592038	Runko: NCS yksilöllinen Ovet: sisä- ja ulkopuolella peililasi	32	174,8	22	Kiinnityspuoli oikea	1324,61	1662,39

Peilikaapit

IDO Glow Square -peilikaappi valaistuksella ja kahdella ovella, pieni ovi oikealla

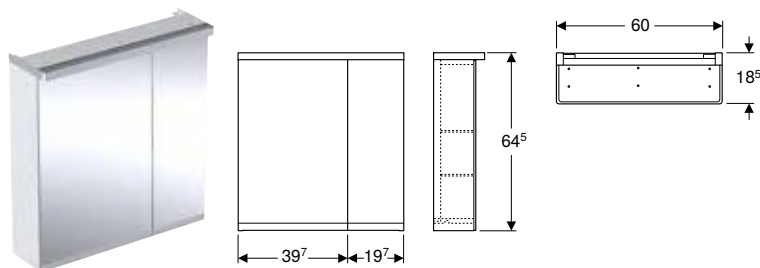

click & scan

Tekniset tiedot

IP-luokitus	IP44
Nimellisjännite	230 V AC
Käyttöjännite	12 V DC
Verkkotaajuus	50 Hz
Materiaali	MDF
Valonlähteen energiatehokkuusluokka	D
Valon väri	4000 K

Ominaisuudet

- Soveltuu kaikkiin kylpyhuonesarjoihin
- LED-valo
- Epäsuora valaistus
- Kahdella ovella
- Hipaisukytkin ylemmälle valolle
- Pistorasia
- Vetimetön avaus
- Pehmeästi sulkeutuva ovi
- Ovissa peilit molemmin puolin
- Siirrettävät lasihyllyt
- Kosteudenkestävä
- Toimitetaan esikoottuna

Toimituksen sisältö

- 2 lasihyllyä
- Peilikaappi
- Kiinnitystarvikkeet

Tuotenro	LVI nro./ EAN	Väri / pinta	B [cm]	H [cm]	T [cm]	Suojaus- luokka	Valovirta, yläpuolinen [lm]	Valovirta, alapuolinen [lm]	EUR/kpl ALV.0%	EUR/kpl ALV.25,5%
9650021521001	6015300/ 6416129245118	Runko: valkoinen/lakattu matta Ovet: sisä- ja ulkopuolella peililasi	60	64,5	18,5	I	1335	364	764,20	959,07
9650062521001	6015301/ 6416129245125	Runko: tammi/kalvopinnoitettu Ovet: sisä- ja ulkopuolella peililasi	60	64,5	18,5	I	1335	364	764,20	959,07
9650091521001	6015302/ 6416129245132	Runko: NCS yksilöllinen Ovet: sisä- ja ulkopuolella peililasi	60	64,5	18,5	I	1335	364	994,12	1247,62

Tarvikkeet

- IDO Glow -suurennuspeili → s. 92
- IDO Glow -magneettipidike → s. 92
- IDO-pistorasia → s. 153

IDO Glow Square -peilikaappi valaistuksella ja kahdella ovella, pieni ovi vasemmalla

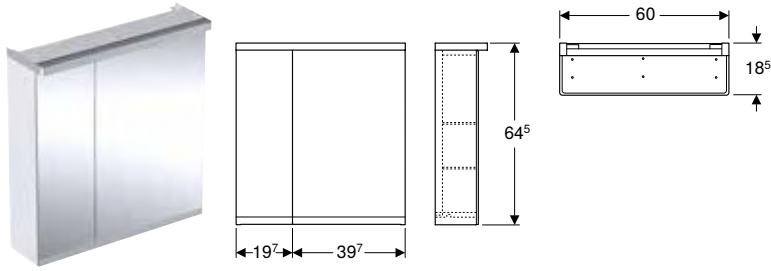

click & scan

Tekniset tiedot

IP-luokitus	IP44
Nimellisjännite	230 V AC
Käyttöjännite	12 V DC
Verkkotaajuus	50 Hz
Materiaali	MDF
Valonlähteen energiatehokkuusluokka	D
Valon väri	4000 K

Toimituksen sisältö

- 2 lasihyllyä
- Peilikaappi
- Kiinnitystarvikkeet

Ominaisuudet

- Soveltuu kaikkiin kylpyhuonesarjoihin
- LED-valo
- Epäsuora valaistus
- Kahdella ovella
- Hipaisukytkin ylemmälle valolle
- Pistorasia
- Pehmeästi sulkeutuva ovi
- Ovissa peilit molemmin puolin
- Siirrettävät lasihyllyt
- Kosteudenkestävä
- Toimitetaan esikoottuna

Tuotenro	LVI nro./ EAN	Väri / pinta	B [cm]	H [cm]	T [cm]	Suojaus- luokka	Valovirta, yläpuolinen [lm]	Valovirta, alapuolinen [lm]	EUR/kpl ALV.0%	EUR/kpl ALV.25,5%
9650021511001	6015297/ 6416129592076	Runko: valkoinen/lakattu matta Ovet: sisä- ja ulkopuolella peililasi	60	64,5	18,5	I	1335	364	764,20	959,07
9650062511001	6015298/ 6416129592083	Runko: tammi/kalvopinnoitettu Ovet: sisä- ja ulkopuolella peililasi	60	64,5	18,5	I	1335	364	764,20	959,07
9650091511001	6015299/ 6416129592090	Runko: NCS yksilöllinen Ovet: sisä- ja ulkopuolella peililasi	60	64,5	18,5	I	1335	364	994,12	1247,62

Tarvikkeet

- IDO Glow -suurennuspeili → s. 92
- IDO Glow -magneettipidike → s. 92
- IDO-pistorasia → s. 153

IDO Glow Square -peiliikaappi valaistuksella ja kolmella ovella

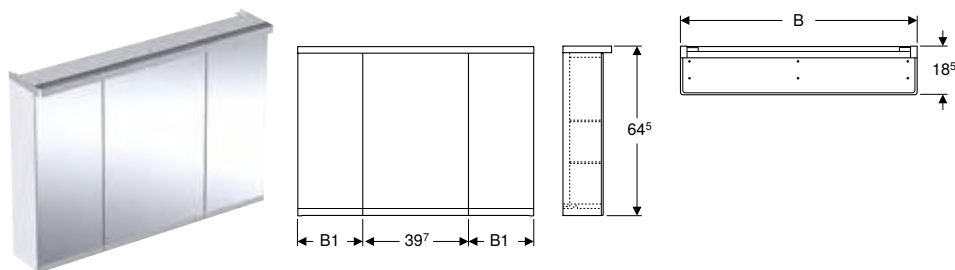

click & scan

Tekniset tiedot

IP-luokitus	IP44
Nimellisjännite	230 V AC
Käyttöjännite	12 V DC
Verkkotaajuus	50 Hz
Materiaali	MDF
Valonlähteen energiatehokkuusluokka	D
Valon väri	4000 K

Ominaisuudet

- Soveltuu kaikkiin kylpyhuonesarjoihin
- LED-valo
- Epäsuora valaistus
- Kolmella ovella
- Hipaisukytkin ylemmälle valolle
- Pistorasia
- Vetimetön avaus
- Pehmeästi sulkeutuva ovi
- Ovissa peilit molemmin puolin
- Siirrettävät lasihyllyt
- Keskioven saranapuoli oikea
- Kosteudenkestävä
- Toimitetaan esikoottuna

Toimituksen sisältö

- 6 lasihyllyä
- Peiliikaappi
- Kiinnitystarvikkeet

Tuotenro	LVI nro./ EAN	Väri / pinta	B [cm]	B1 [cm]	H [cm]	T [cm]	Suojaus- luokka	Valovirta, yläpuolinen [lm]	Valovirta, alapuolinen [lm]	EUR/kpl ALV.0%	EUR/kpl ALV.25,5%
9650121501001	6015303/ 6416129245149	Runko: valkoinen/lakattu matta Ovet: sisä- ja ulkopuolella peililasi	90	24,7	64,5	18,5	I	2063	582	881,77	1106,62
9650162501001	6015304/ 6416129245156	Runko: tammi/kalvopinnoitettu Ovet: sisä- ja ulkopuolella peililasi	90	24,7	64,5	18,5	I	2063	582	881,77	1106,62
9650191501001	6015305/ 6416129245163	Runko: NCS yksilöllinen Ovet: sisä- ja ulkopuolella peililasi	90	24,7	64,5	18,5	I	2063	582	1145,64	1437,78
9650221501001	6015306/ 6416129245170	Runko: valkoinen/lakattu matta Ovet: sisä- ja ulkopuolella peililasi	100	29,7	64,5	18,5	I	2306	655	973,22	1221,39
9650262501001	6015307/ 6416129245187	Runko: tammi/kalvopinnoitettu Ovet: sisä- ja ulkopuolella peililasi	100	29,7	64,5	18,5	I	2306	655	973,22	1221,39
9650291501001	6015308/ 6416129245194	Runko: NCS yksilöllinen Ovet: sisä- ja ulkopuolella peililasi	100	29,7	64,5	18,5	I	2306	655	1264,52	1586,97

Tarvikkeet

- IDO Glow -suurennuspeili → s. 92
- IDO Glow -magneettipidike → s. 92
- IDO-pistorasia → s. 153

IDO Glow Square -peilikaappi valaistuksella ja neljällä ovella

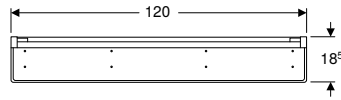
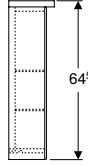
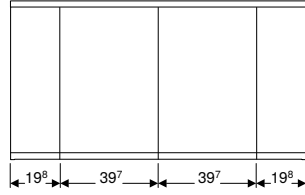

click & scan

Tekniset tiedot

IP-luokitus	IP44
Nimellisjännite	230 V AC
Käyttöjännite	12 V DC
Verkkotaajuus	50 Hz
Materiaali	MDF
Valonlähteen energiatehokkuusluokka	D
Valon väri	4000 K

Ominaisuudet

- Soveltuu kaikkiin kylpyhuonesarjoihin
- LED-valo
- Epäsuora valaistus
- Neljällä ovella
- Hipaisukytkin ylemmälle valolle
- Vetimetön avaus
- Kahdella pistorasialla
- Pehmeästi sulkeutuva ovi
- Ovissa peilit molemmin puolin
- Siirrettävät lasihyllyt
- Kosteudenkestävä
- Toimitetaan esikoottuna

Toimituksen sisältö

- 4 lasihyllyä
- Peilikaappi
- Kiinnitystarvikkeet

Tuotenumero	LVI nro./ EAN	Väri / pinta	B [cm]	H [cm]	T [cm]	Suojaus- luokka	Valovirta, yläpuolinen [lm]	Valovirta, alapuolinen [lm]	EUR/kpl ALV.0%	EUR/kpl ALV.25,5%
9650321501001	6015309/ 6416129245200	Runko: valkoinen/lakattu matta Ovet: sisä- ja ulkopuolella peililasi	120	64,5	18,5	I	2792	800	1208,36	1516,49
9650362501001	6015310/ 6416129245217	Runko: tammi/kalvopinnoitettu Ovet: sisä- ja ulkopuolella peililasi	120	64,5	18,5	I	2792	800	1208,36	1516,49
9650391501001	6015311/ 6416129245224	Runko: NCS yksilöllinen Ovet: sisä- ja ulkopuolella peililasi	120	64,5	18,5	I	2792	800	1566,29	1965,69

Tarvikkeet

- IDO Glow -suurennuspeili → s. 92
- IDO Glow -magneettipidike → s. 92
- IDO-pistorasia → s. 153

Muut kylpyhuonekalusteet

IDO Glow -rahi

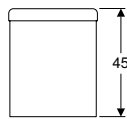
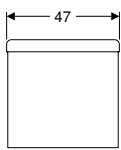

click & scan

Käyttötarkoitus

- Istuinpaikka kylpyhuoneessa

Tekniset tiedot

Materiaali	MDF
------------	-----

Toimituksen sisältö

- Rahi
- 4 kiinnityskoukku
- Pyykkikori

Ominaisuudet

- Säilytystila istuimen alla
- Pyörillä
- Pyörät lukittavat kuormitettaessa
- Kosteudenkestävä
- Toimitetaan esikoottuna

Tuotenumero	LVI nro./ EAN	Väri / pinta	B [cm]	H [cm]	T [cm]	EUR/kpl ALV.0%	EUR/kpl ALV.25,5%
9670021001	6015312/ 6416129245231	Runko: valkoinen/kalvopinnoitettu Design-listat: kromattu, harjattu Yläosa: harmaa / tekonahka	47	45	36	535,60	672,18
9670062001	6015313/ 6416129245248	Runko: tammi/kalvopinnoitettu Design-listat: kromattu, harjattu Yläosa: harmaa / tekonahka	47	45	36	535,60	672,18
9670091001	6015314/ 6416129245255	Runko: NCS yksilöllinen Design-listat: kromattu, harjattu Yläosa: harmaa / tekonahka	47	45	36	696,27	873,82

Tarvikkeet

IDO Glow -vedin

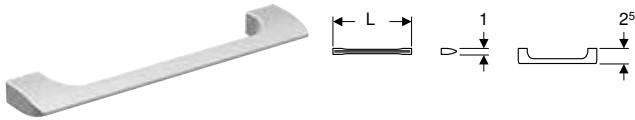

click & scan

Toimituksen sisältö

- Vedin
- Kiinnitystarvikkeet

Tuotenumero	LVI nro./ EAN	Väri / pinta	L [cm]	H [cm]	T [cm]	Reikien etäisyys	EUR/kpl ALV.0%	EUR/kpl ALV.25,5%
9717609001	6015518/ 6416129388853	Mattakromi lakattu	14,5	1,1	2,8	12,8	16,94	21,26
9717709001	6015517/ 6416129388846	Mattakromi lakattu	27,3	1,1	2,8	25,6	22,57	28,33

IDO Glow -Push Open-sarja vetolaatikoille

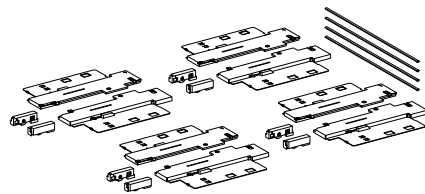

click & scan

Toimituksen sisältö

- Sarja à 4 kpl
- Kiinnitystarvikkeet

Tuotenumero	LVI nro./ EAN	Alakaapin leveys [cm]	EUR/kpl ALV.0%	EUR/kpl ALV.25,5%
9981200001	6015557/ 6416129390818	120	220,31	276,49

IDO Glow -Push Open-sarja vetolaatikoille

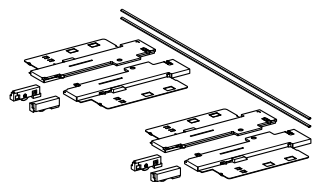

click & scan

Toimituksen sisältö

- Sarja à 2 kpl
- Kiinnitystarvikkeet

Tuotenumero	LVI nro./ EAN	Alakaapin leveys [cm]	EUR/kpl ALV.0%	EUR/kpl ALV.25,5%
9981000001	6015516/ 6416129388730	100	113,05	141,88
9986000001	6015514/ 6416129388754	60	88,83	111,48
9989000001	6015515/ 6416129388723	90	101,93	127,92

IDO Glow -laatikonjakaja H-jako

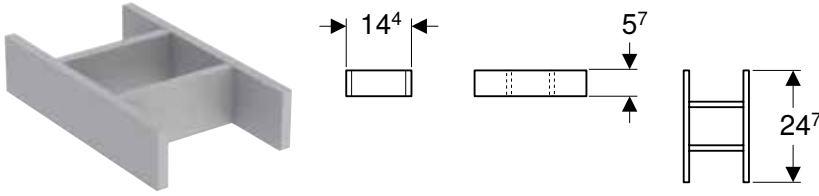

click & scan

Tekniset tiedot

Materiaali	MDF
------------	-----

Ominaisuudet

- H-jako

Tuotenumero	LVI nro./ EAN	Väri / pinta	B [cm]	H [cm]	T [cm]	EUR/kpl ALV.0%	EUR/kpl ALV.25,5%
4002531	6014942/ 6416129591505	Vaaleanharmaa	14,4	5,7	24,7	31,49	39,52

IDO Glow -laatikonjakaja, neliosainen jako

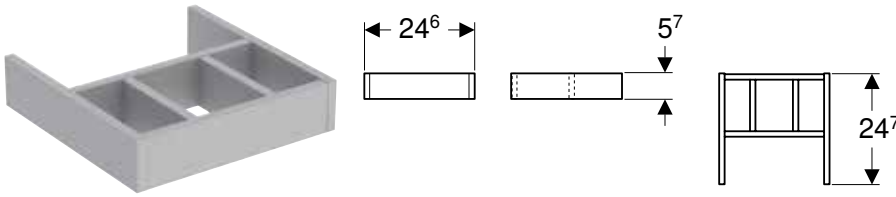

click & scan

Tekniset tiedot

Materiaali	MDF
------------	-----

Ominaisuudet

- Neliosainen jako

Tuotenumero	LVI nro./ EAN	Väri / pinta	B [cm]	H [cm]	T [cm]	EUR/kpl ALV.0%	EUR/kpl ALV.25,5%
4002541	6014943/ 6416129591529	Vaaleanharmaa	24,6	5,7	24,7	47,11	59,12

IDO Glow -valolistasarja laatikoille



click & scan

Tekniset tiedot

IP-luokitus	IP21
Nimellisjännite	230 V AC
Käyttöjännite	12 V DC
Verkkotaajuus	50 Hz
Valonlähteen energiatehokkuusluokka	D
Valon väri	3200 K

Toimituksen sisältö

- Sarja à 2 kpl
- Kiinnitystarvikkeet

Tuotenumero	LVI nro./ EAN	L Alakaapin leveys [cm]	Suojausluokka	Tehonotto	Valovirta [lm]	EUR/kpl ALV.0%	EUR/kpl ALV.25,5%
9671000001	6015315/ 6416129245262	54,5	60	II	5 600	65,32	81,98
9671100001	6015316/ 6416129245279	84,5	90	II	8 960	78,39	98,38
9671200001	6015317/ 6416129245286	94,5	100	II	9 1080	84,93	106,59

IDO Glow -valolistasarja laatikoille



click & scan

Tekniset tiedot

IP-luokitus	IP21
Nimellisjännite	230 V AC
Käyttöjännite	12 V DC
Verkkotaajuus	50 Hz
Valonlähteen energiatehokkuusluokka	D
Valon väri	3200 K

Toimituksen sisältö

- Sarja à 4 kpl
- Kiinnitystarvikkeet

Tuotenumero	LVI nro./ EAN	L Alakaapin leveys [cm]	Suojausluokka	Tehonotto	Valovirta [lm]	EUR/kpl ALV.0%	EUR/kpl ALV.25,5%
9671300001	6015318/ 6416129245293	56,4	II	10	1200	111,04	139,36

IDO Glow -sisälaatikko korkealle kaapille

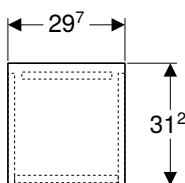
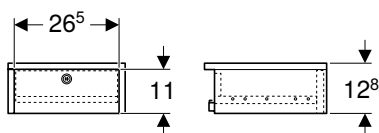

click & scan

Tekniset tiedot

Materiaali	Lujapuristettu kolmikerroksinen lastulevy
------------	---

Toimituksen sisältö

- Laatikko
- Kiinnitystarvikkeet

Tuotenumero	LVI nro./ EAN	Väri / pinta	B [cm]	H [cm]	T [cm]	EUR/kpl ALV.0%	EUR/kpl ALV.25,5%
9672000001	6015319/ 6416129245309	Runko: valkoinen/lakattu matta	29,7	12,8	31,2	158,57	199,01
9672100001	6015320/ 6416129245316	Runko: harmaa/kalvo strukturoitu	29,7	12,8	31,2	158,57	199,01

IDO Glow -pyykkikori

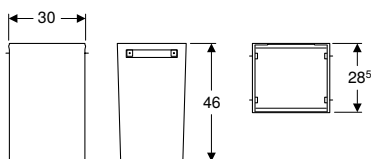

click & scan

Tekniset tiedot

Materiaali	Huopa
------------	-------

Toimituksen sisältö

- 4 kiinnityskoukkuja
- Pyykkikori

Tuotenumero	LVI nro./ EAN	Väri / pinta	B [cm]	H [cm]	T [cm]	EUR/kpl ALV.0%	EUR/kpl ALV.25,5%
9673000001	6015321/ 6416129245323	Harmaa / Tekstiili	28,8	46	28,5	60,10	75,43

IDO Glow -koukkusarja

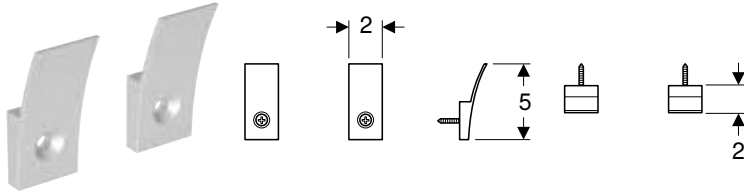

click & scan

Toimituksen sisältö

- Sarja à 2 kpl
- Kiinnitystarvikkeet

Tuotenro	LVI nro./ EAN	Väri / pinta	B [cm]	H [cm]	T [cm]	EUR/kpl ALV.0%	EUR/kpl ALV.25,5%
9674000001	6015322/ 6416129245330	Mattakromi lakattu	2,2	5	1,8	6,52	8,18

IDO Glow -tukijalka

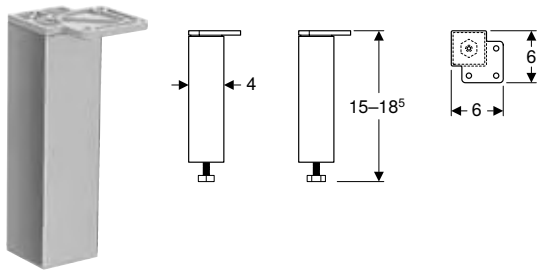

click & scan

Ominaisuudet

- Korkeussäädettävä

Toimituksen sisältö

- Tukijalka
- Kiinnitystarvikkeet

Tuotenro	LVI nro./ EAN	Väri / pinta	H [cm]	EUR/kpl ALV.0%	EUR/kpl ALV.25,5%
9761900001	6014386/ 6416129575772	Kiiltävä kromi	15-18,5	9,05	11,36
9761906001	6014385/ 6416129575765	Mattakromi lakattu	15-18,5	9,05	11,36



IDO Reflect

PEILIKAAPIT.....	136
PEILIT	140

PEILIKAAPIT

IDO Reflect Clear -peilikaappi valaistuksella ja yhdellä ovella

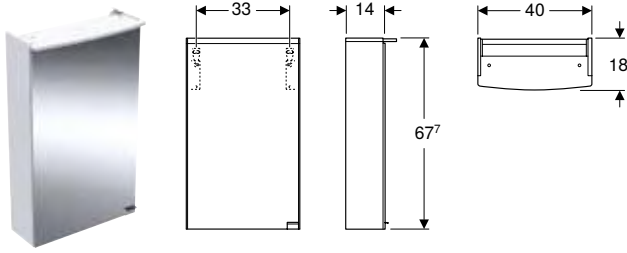

click & scan

Tekniset tiedot

IP-luokitus	IP44
Nimellisjännite	230 V AC
Käyttöjännite	12 V DC
Verkkotaajuus	50 Hz
Materiaali	Lujapuristettu kolmikerroksinen lastulevy
Valonlähteen energiatehokkuusluokka	D
Valon väri	4200 K

Toimituksen sisältö

- 2 siirrettävää hyllyä
- Peilikaappi
- Vedin
- Kiinnitystarvikkeet

Ominaisuudet

- Soveltuu kaikkiin kylpyhuonesarjoihin
- LED-valo
- Yhdellä ovella
- Pistorasian voi asentaa pohjaan oikealle tai vasemmalle puolelle
- Avaaminen vetimellä
- Pehmeästi sulkeutuva ovi
- Ovissa peilit molemmin puolin
- Kaksi siirrettävää lasihyllyä
- Kosteudenkestävä
- Toimitetaan esikoottuna

Tuotenumero	LVI nro./ EAN	Väri / pinta	B [cm]	H [cm]	T [cm]	Suojaus- luokka	Teho- notto	Valovirta [lm]	EUR/kpl ALV.0%	EUR/kpl ALV.25,5%
9362205001	6015599/ 6416129392560	Runko: matta valkoinen/melamiinipintainen Ovet: sisä- ja ulkopuolella peililasi	40	67,7	18	I	7	910	473,86	594,69

Tarvikkeet

- IDO Glow -suurennuspeili → s. 92
- IDO Glow -magneettipidike → s. 92
- IDO-pistorasia → s. 153

IDO Reflect Clear -peilikaappi valaistuksella ja kahdella ovella

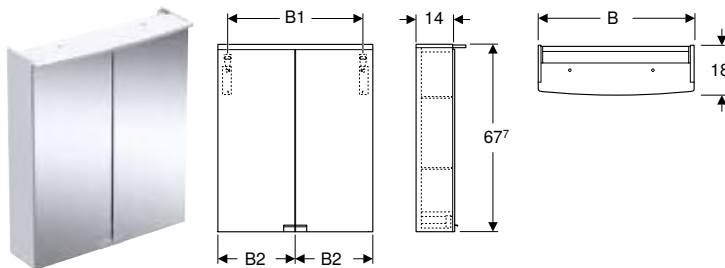

click & scan

Tekniset tiedot

IP-luokitus	IP44
Nimellisjännite	230 V AC
Käyttöjännite	12 V DC
Verkkotaajuus	50 Hz
Materiaali	Lujapuristettu kolmikerroksinen lastulevy
Valonlähteen energiatehokkuusluokka	D
Valon väri	4200 K

Ominaisuudet

- Soveltuu kaikkiin kylpyhuonesarjoihin
- LED-valo
- Kahdella ovella
- Pistorasian voi asentaa pohjaan oikealle tai vasemmalle puolelle
- Avaaminen vetimellä
- Pehmeästi sulkeutuva ovi
- Ovissa peilit molemmin puolin
- Kaksi siirrettävää lasihyllyä
- Kosteudenkestävä
- Toimitetaan esikoottuna

Toimituksen sisältö

- 2 lasihyllyä
- Peilikaappi
- Vedin
- Kiinnitystarvikkeet

Tuotenumero	LVI nro./ EAN	Väri / pinta	B [cm]	B1 [cm]	B2 [cm]	H [cm]	T [cm]	Suojaus- luokka	Teho- notto	Valovirta [lm]	EUR/kpl ALV.0%	EUR/kpl ALV.25,5%
9362605001	6015548/ 6416129388976	Runko: matta valkoinen/melamiinipintainen Ovet: sisä- ja ulkopuolella peililasi	50	46,8	24,7	67,7	18	I	9	1170	487,25	611,50
9362705001	6015549/ 6416129389041	Runko: matta valkoinen/melamiinipintainen Ovet: sisä- ja ulkopuolella peililasi	56	52,8	27,7	67,7	18	I	10	1300	500,32	627,90
9362805001	6015550/ 6416129389058	Runko: matta valkoinen/melamiinipintainen Ovet: sisä- ja ulkopuolella peililasi	60	56,8	29,7	67,7	18	I	11	1430	517,30	649,21

Tarvikkeet

- IDO Glow -suurennuspeili → s. 92
- IDO Glow -magneettipidike → s. 92
- IDO-pistorasia → s. 153

IDO Reflect Clear -peilikaappi valaistuksella, vikavirtasuojalla ja kahdella ovella

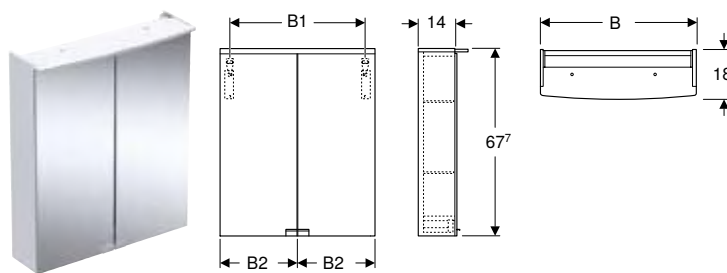

click & scan

Tekniset tiedot

IP-luokitus	IP44
Nimellisjännite	230 V AC
Käyttöjännite	12 V DC
Verkkotaajuus	50 Hz
Materiaali	Lujapuristettu kolmikerroksinen lastulevy
Valonlähteen energiatehokkuusluokka	D
Valon väri	4200 K

Toimituksen sisältö

- 2 lasihyllyä
- Peilikaappi
- Vedin
- Kiinnitystarvikkeet

Ominaisuudet

- Soveltuu kaikkiin kylpyhuonesarjoihin
- LED-valo
- Kahdella ovella
- Pistorasian voi asentaa pohjaan oikealle tai vasemmalle puolelle
- Avaaminen vetimellä
- Siirrettävä lasihylly
- Pehmeästi sulkeutuva ovi
- Ovissa peilit molemmin puolin
- Kosteudenkestävä
- Vikavirtasuojajakytkimellä
- Toimitetaan esikoottuna

Tuotenumero	LVI nro./ EAN	Väri / pinta	B [cm]	B1 [cm]	B2 [cm]	H [cm]	T [cm]	Suojaus- luokka	Teho- notto	Valovirta [lm]	EUR/kpl ALV.0%	EUR/kpl ALV.25,5%
9362605701	6015551/ 6416129389065	Runko: matta valkoinen/melamiinipintainen Ovet: sisä- ja ulkopuolella peililasi	50	46,8	24,7	67,7	18	I	9	1170	650,55	816,44
9362705701	6015552/ 6416129389072	Runko: matta valkoinen/melamiinipintainen Ovet: sisä- ja ulkopuolella peililasi	56	52,8	27,7	67,7	18	I	10	1300	664,92	834,47
9362805701	6015553/ 6416129389089	Runko: matta valkoinen/melamiinipintainen Ovet: sisä- ja ulkopuolella peililasi	60	56,8	29,7	67,7	18	I	11	1430	681,89	855,77

Tarvikkeet

- IDO Glow -suurennuspeili → s. 92
- IDO Glow -magneettipidike → s. 92
- IDO-pistorasia → s. 153

IDO Reflect -peilikaappi valaistuksella ja kahdella ovellla

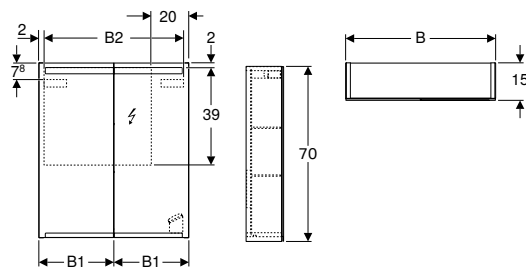

click & scan

Tekniset tiedot

IP-luokitus	IP44
Nimellisjännite	230 V AC
Käyttöjännite	12 V DC
Verkkotaajuus	50 Hz
Materiaali	Lujapuristettu kolmikerroksinen lastulevy
Valonlähteen energiatehokkuusluokka	F
Valon väri	4200 K

Toimituksen sisältö

- 2 lasihyllyä
- Peilikaappi
- Kiinnitystarvikkeet

Ominaisuudet

- Soveltuu kaikkiin kylpyhuonesarjoihin
- FSC™ C134279 -sertifioitu
- LED-valo
- Epäsuora valaistus
- Kahdella ovellla
- Hipaisukytkin ylemmälle valolle
- Hipaisukytkin alemmalle valolle
- Pistorasia
- Vetimetön avaus
- Rungon sivut peililasia
- Pehmeästi sulkeutuva ovi
- Ovissa peilit molemmin puolin
- Siirrettävät lasihyllyt
- Kosteudenkestävä
- Toimitetaan esikoottuna

Tuotenumero	LVI nro./ EAN	Väri / pinta	B [cm]	B1 [cm]	B2 [cm]	H [cm]	T [cm]	Suojausluokka	Tehonotto	Valovirta, yläpuolinen [lm]	Valovirta, alapuolinen [lm]	EUR/kpl ALV.0%	EUR/kpl ALV.25,5%
47195	6015202/ 6416129591581	Runko: ulkopuolella peililasi Ovet: sisä- ja ulkopuolella peililasi	60	29,8	55,8	70	15	I	9,65	935	350	672,76	844,31
47196	6015203/ 6416129591598	Runko: ulkopuolella peililasi Ovet: sisä- ja ulkopuolella peililasi	90	44,8	85,8	70	15	I	15,05	1445	560	726,58	911,86

Tarvikkeet

- IDO Glow -suurennuspeili → s. 92
- IDO Glow -magneettipidike → s. 92
- IDO-pistorasia → s. 153

IDO Reflect Basic -peilikaappi valaistuksella ja kahdella ovellla

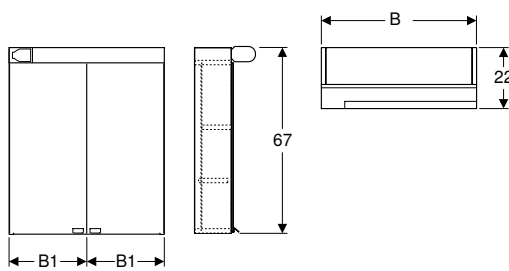

click & scan

Tekniset tiedot

IP-luokitus	IP44
Nimellisjännite	230 V AC
Käyttöjännite	12 V DC
Verkkotaajuus	50 Hz
Materiaali	Lujapuristettu kolmikerroksinen lastulevy
Valonlähteen energiatehokkuusluokka	D
Valon väri	4000 K

Toimituksen sisältö

- 2 siirrettävää hyllyä
- Peilikaappi
- Vedin
- Kiinnitystarvikkeet

Ominaisuudet

- Soveltuu kaikkiin kylpyhuonesarjoihin
- LED-valo
- Kahdella ovella
- Pistorasia
- Avaaminen vetimellä
- Kahdella siirrettävällä hyllyllä
- Pehmeästi sulkeutuva ovi
- Ovissa peilit molemmin puolin
- Kosteudenkestävä
- Toimitetaan esikoottuna

Tuotenumero	LVI nro./ EAN	Väri / pinta	B [cm]	B1 [cm]	H [cm]	T [cm]	Suojaus- luokka	Teho- notto	Valovirta [lm]	EUR/kpl ALV.0%	EUR/kpl ALV.25,5%
9342705001	6014186/ 6416129573778	Runko: valkoinen/lakattu matta Ovet: sisä- ja ulkopuolella peililasi	56	28	67	22	I	7	640	418,01	524,60
9766005201	6014503/ 6416129577035	Runko: valkoinen/lakattu matta Ovet: sisä- ja ulkopuolella peililasi	60	30	67	22	I	7	640	444,14	557,40

Tarvikkeet

- IDO Glow -suurennuspeili → s. 92
- IDO Glow -magneettipidike → s. 92
- IDO-pistorasia → s. 153

IDO Reflect Basic Spot -peilikaappi valaistuksella ja kahdella ovella

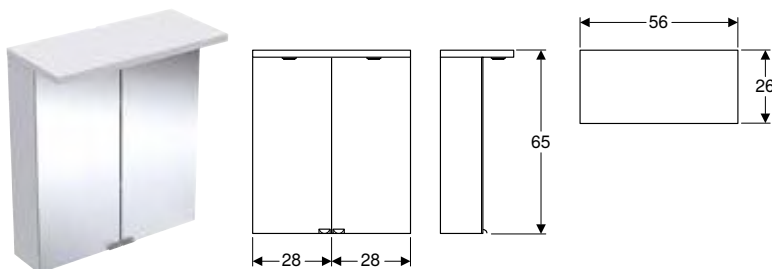

Tekniset tiedot

IP-luokitus	IP44
Nimellisjännite	230 V AC
Käyttöjännite	12 V DC
Verkkotaajuus	50 Hz
Materiaali	Lujapuristettu kolmikerroksinen lastulevy
Valonlähteen energiatehokkuusluokka	D
Valon väri	4200 K

Toimituksen sisältö

- 2 siirrettävää hyllyä
- Peilikaappi
- Vedin
- Kiinnitystarvikkeet

Ominaisuudet

- Soveltuu kaikkiin kylpyhuonesarjoihin
- LED-valo
- Kahdella ovella
- Avaaminen vetimellä
- Kahdella siirrettävällä hyllyllä
- Pehmeästi sulkeutuva ovi
- Ovissa peilit molemmin puolin
- Kosteudenkestävä
- Toimitetaan esikoottuna

Tuotenumero	LVI nro./ EAN	Väri / pinta	B [cm]	H [cm]	T [cm]	Suojaus- luokka	Tehonotto	Valovirta [lm]	EUR/kpl ALV.0%	EUR/kpl ALV.25,5%
9342805001	6014184/ 6416129573754	Runko: valkoinen/lakattu matta Ovet: sisä- ja ulkopuolella peililasi	56	65	26	I	3,2	300	412,07	517,15

Tarvikkeet

- IDO Glow -suurennuspeili → s. 92
- IDO Glow -magneettipidike → s. 92
- IDO-pistorasia → s. 153

PEILIT

IDO Reflect -tasopeili, valaistus ylhäällä

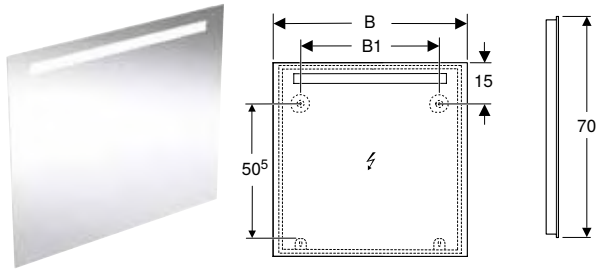

click & scan

Tekniset tiedot

IP-luokitus	IP44
Nimellisjännite	220–240 V AC
Käyttöjännite	220–240 V AC
Verkkotaajuus	50 Hz / 60 Hz
Materiaali	Alumiini
Valonlähteen energiatehokkuusluokka	E
LED-valon käyttöikä	30024 h
Valon väri	3000 K
Mittausmenetelmä	L70B50
Värintoistoindeksi min.	80
Värien sovituksen vakiopoikkeama	6 SDCM

Toimituksen sisältö

- Peili
- Kiinnitystarvikkeet

Ominaisuudet

- Soveltuu kaikkiin kylpyhuonesarjoihin
- LED-valo
- Valon käyttö seinäkytkimellä
-

Tuotenumero	LVI nro./ EAN	Väri / pinta	B [cm]	B1 [cm]	H [cm]	H1 [cm]	T [cm]	Suojausluokka	Tehonotto	Valovirta [lm]	EUR/kpl ALV.0%	EUR/kpl ALV.25,5%
502.852.00.1	6015717/ 4025410060655	Alumiini eloksoitu	40	20	70	50,5	3,2	II	5	499	200,36	251,45
502.853.00.1	6015718/ 4025410060662	Alumiini eloksoitu	50	30	70	50,5	3,2	II	6	593	208,89	262,16
502.854.00.1	6015719/ 4025410060679	Alumiini eloksoitu	60	40	70	50,5	3,2	II	8	702	221,68	278,21
502.855.00.1	6015720/ 4025410060686	Alumiini eloksoitu	80	60	70	50,5	3,2	II	10	991	240,86	302,28
502.856.00.1	6015721/ 4025410060693	Alumiini eloksoitu	90	70	70	50,5	3,2	II	12	1152	249,39	312,98
502.857.00.1	6015722/ 4025410060709	Alumiini eloksoitu	100	80	70	50,5	3,2	II	12	1273	272,83	342,40
502.858.00.1	6015723/ 4025410060716	Alumiini eloksoitu	120	100	70	50,5	3,2	II	14	1363	292,02	366,49



Muita tuoteratkaisuja

WC-ISTUIMET.....	144
WC-istuinkannet.....	144
PESUALTAAT	146
Pesualtaat esteettömät	146
Tarvikkeet.....	147
KYLPYHUONEKALUSTEET.....	148
Tarvikkeet.....	148
URINAALIT.....	154
Huuhtelukäyttö.....	154
KYLPYAMMEET	155
Suorakulmaiset kylpyammeet.....	155
Lisävarusteiden yleiskatsaus – suorakulmaiset IDO Trevi -kylpyammeet paneelien kanssa.....	155
Tarvikkeet.....	156
KYLPYHUONELISÄTARVIKKEET.....	157
Muut lisätarvikkeet	157
TARVIKKEET	157
Muut tarvikkeet.....	157

WC-ISTUIMET

WC-istuinkannet

IDO Trevi -WC-istuinkansi, kova

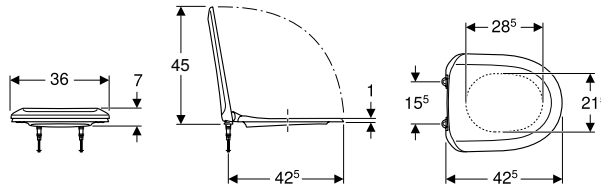

click & scan

Tekniset tiedot

Materiaali	Duroplast
Kiinnitysetäisyys	15,5 cm

Toimituksen sisältö

- WC-istuinkansi

Ominaisuudet

- Sandwich design
- Kova istuin

Tuotenumero	LVI nro./ EAN	Väri / pinta	Pikakiinnityssarana	Soft Close -mekanismi	Kiinnitys	Saranamateriaali	EUR/kpl ALV.0%	EUR/kpl ALV.25,5%
9159622001	5711136/ 6416129164914	Valkoinen / Kiiltävä	Kyllä	Kyllä	Alhaalta	Kromattu messinki	117,11	146,97
9159722001	5711138/ 6416129164921	Valkoinen / Kiiltävä	Kyllä	Ei	Alhaalta	Ruostumaton teräs	70,97	89,07

IDO Trevi -WC-istuinkansi, pehmeä

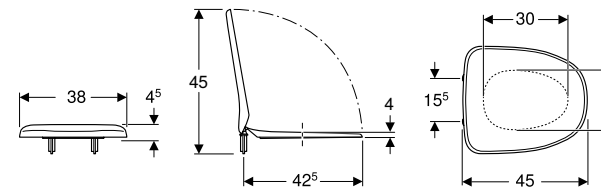

click & scan

Tekniset tiedot

Materiaali	PP
Kiinnitysetäisyys	15,5 cm

Toimituksen sisältö

- WC-istuinkansi

Ominaisuudet

- Limittyvä WC-kansi
- Pehmeä istuin

Tuotenumero	LVI nro./ EAN	Väri / pinta	B [cm]	T [cm]	Pikakiinnityssarana	Soft Close -mekanismi	Kiinnitys	Saranamateriaali	EUR/kpl ALV.0%	EUR/kpl ALV.25,5%
9126022001	5711141/ 6416129300152	Valkoinen / Muovi	38	45	Kyllä	Ei	Ei mitään	Muovi	46,63	58,52

IDO Aniara -WC-istuinkansi, pehmeä

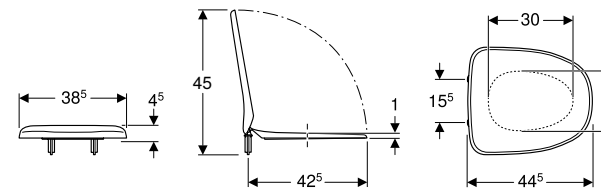

click & scan

Tekniset tiedot

Materiaali	PP
Kiinnitysetäisyys	15,5 cm

Toimituksen sisältö

- WC-istuinkansi

Ominaisuudet

- Limittyvä WC-kansi
- Pehmeä istuin

Tuotenumero	LVI nro./ EAN	Väri / pinta	B [cm]	T [cm]	Pikakiinnityssarana	Soft Close -mekanismi	Kiinnitys	Saranamateriaali	EUR/kpl ALV.0%	EUR/kpl ALV.25,5%
9128022001	5711135/ 6416129300206	Valkoinen / Muovi	38,4	44,5	Kyllä	Ei	Ei mitään	Muovi	42,64	53,51

IDO Kimset -WC-istuinkansi, pehmeä

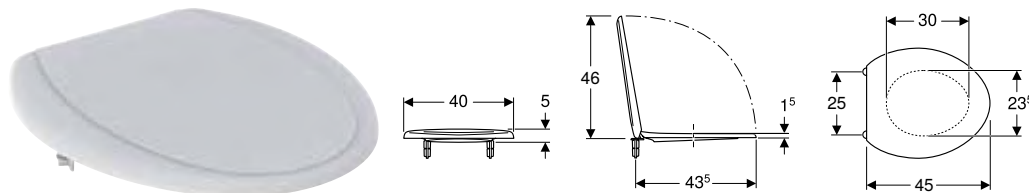

click & scan

Tekniset tiedot

Materiaali	PP
Kiinnitysetäisyys	13–24 cm

Toimituksen sisältö

- WC-istuinkansi

Ominaisuudet

- Limittyvä WC-kansi
- Pehmeä istuin

Tuotenro	LVI nro./ EAN	Väri / pinta	B [cm]	T [cm]	Pikakiinni- tyssarana	Soft Close -mekanismi	Kiinnitys	Sarana- materiaali	EUR/kpl ALV.0%	EUR/kpl ALV.25,5%
9111022001	5711116/ 6416129300060	Valkoinen / Muovi	40	44,6	Kyllä	Ei	Ei mitään	Muovi	42,64	53,51

IDO-WC-istuinkansi lapsille

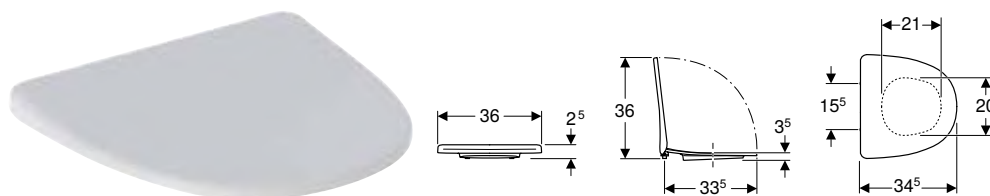

click & scan

Käyttötarkoitus

- Lasten WC-istuimille

Tekniset tiedot

Materiaali	PP
Kiinnitysetäisyys	15,5 cm

Ominaisuudet

- Limittyvä WC-kansi
- Pehmeä istuin

Toimituksen sisältö

- WC-istuinkansi

Tuotenro	LVI nro./ EAN	Väri / pinta	Pikakiinnityssarana	Soft Close -mekanismi	Kiinnitys	Saranamateriaali	EUR/kpl ALV.0%	EUR/kpl ALV.25,5%
502.614.00.1	5711183/ 4025410698360	Valkoinen / Muovi	Kyllä	Ei	Ei mitään	Muovi	87,99	110,43

PESUALTAAT

Pesualtaat esteettömät

IDO Care -pesuallas säädettävillä asennuskulmilla, esteetön

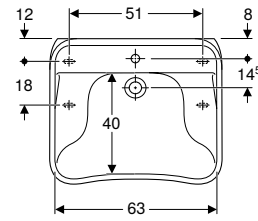
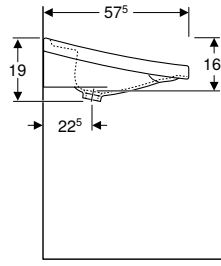
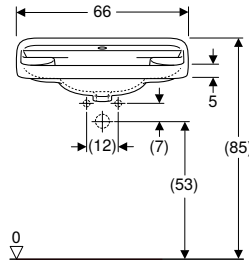

click & scan

Käyttötarkoitus

- Kannakekiinnitys
- Soveltuu pyörätuolikäyttöön

Tekniset tiedot

Materiaali	Vitroposliini
------------	---------------

Ominaisuudet

- Suorakulmainen
- Ergonomisesti muotoiltu etulaita
- Ergonomisesti muotoillut tuet käsivarsille

Toimituksen sisältö

- Pesuallas
- Pullovesilukko teleskooppiputkella, joustava liitosletku
- Viemäröintiyhde
- Kulmarauta

Tuotenumero	LVI nro./ EAN	Väri / pinta	Hanareikä	Ylivirtaus	H [cm]	T [cm]	Laskutaso	EUR/kpl ALV.0%	EUR/kpl ALV.25,5%
B / Leveys: 66 cm									
500.656.01.3	5611251/ 4025416058502	Valkoinen / IDO Smart	Keskellä	Ei ole	19	57,5	Molemmin puolin	1050,69	1318,62

IDO Care -pesuallas, esteetön

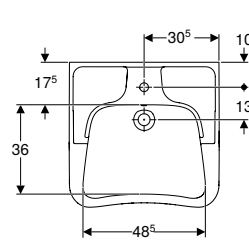
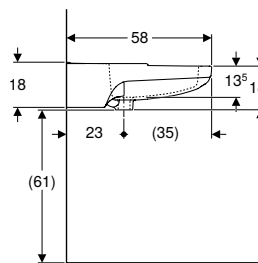
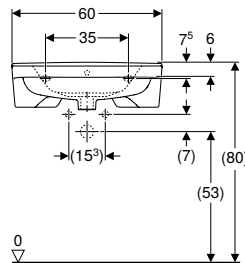

click & scan

Käyttötarkoitus

- Soveltuu pyörätuolikäyttöön
- Soveltuu esteettömään rakentamiseen

Tekniset tiedot

Materiaali	Vitroposliini
------------	---------------

Ominaisuudet

- Suorakulmainen
- Ergonomisesti muotoiltu etulaita
- Ergonomisesti muotoillut tuet käsivarsille

Toimituksen sisältö

- Pesuallas
- Kiinnitystarvikkeet

Tuotenumero	LVI nro./ EAN	Väri / pinta	Hanareikä	Ylivirtaus	B [cm]	H [cm]	T [cm]	Laskutaso	EUR/kpl ALV.0%	EUR/kpl ALV.25,5%
1110701101	5611704/ 6416129103715	Valkoinen	Keskellä	Näkyvä	60	18,5	58	Takana	539,93	677,61
1210701101	5611705/ 6416129103920	Valkoinen	Keskellä	Ei ole	60	18,5	58	Takana	539,93	677,61

Tarvikkeet

- IDO Care -seinäteline pesualtaalle, säädettävä → s. 71



- Kiinnitetään säädettävällä IDO Care -seinätelineellä, 6105600001

IDO Care -pesuallas, esteetön

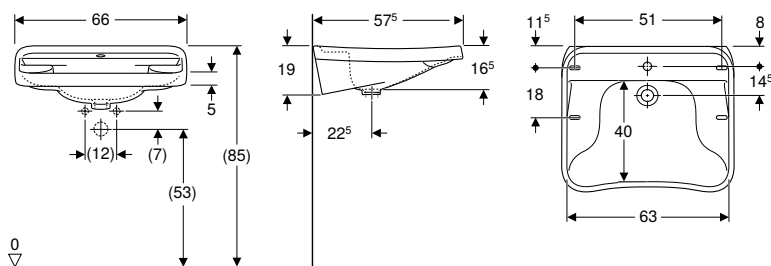

click & scan

Käyttötarkoitus

- Kannakekiinnitys
- Soveltuu pyörätuolikäyttöön

Tekniset tiedot

Materiaali	Vitroposliini
------------	---------------

Ominaisuudet

- Suorakulmainen
- Ergonomisesti muotoiltu etulaita
- Ergonomisesti muotoillut tuet käsivarsille

Toimituksen sisältö

- Pesuallas

Tuotenumero	LVI nro./ EAN	Väri / pinta	Hanareikä	Ylivirtaus	H [cm]	T [cm]	Laskutaso	EUR/kpl ALV.0%	EUR/kpl ALV.25,5%
B / Leveys: 66 cm									
500.655.01.3	5611250/ 4025416058519	Valkoinen / IDO Smart	Keskellä	Ei ole	19	57,5	Molemmin puolin	988,52	1240,59

Tarvikkeet

IDO Care -seinäteline pesualtaalle, säädettävä



click & scan

Ominaisuudet

- Korkeussäädettävä
- Kiinnitys seinään

Toimituksen sisältö

- Asennuskehys
- Joustava liitosputki
- Kiinnitystarvikkeet

Tuotenumero	LVI nro./ EAN	Väri / pinta	EUR/kpl ALV.0%	EUR/kpl ALV.25,5%
6105600001	5751156/ 6416129360163	Valkoinen	1154,69	1449,14



- Soveltuu pesualtaille 1110701101 ja 1210701101

Ifö/IDO/Porsgrund -kannakesarja pienelle pesualtaalle

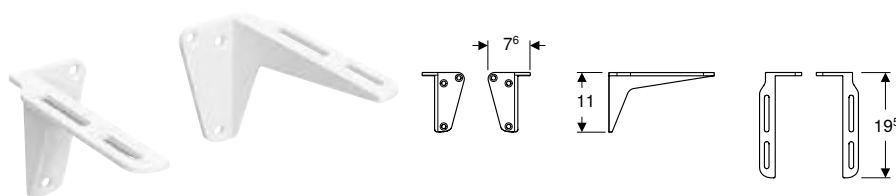

click & scan

Toimituksen sisältö

- Sarja à 2 kpl
- Kiinnitystarvikkeet

Tuotenumero	LVI nro./ EAN	Väri / pinta	L [cm]	EUR/kpl ALV.0%	EUR/kpl ALV.25,5%
502.666.00.1	5611267/ 4025410731944	Valkoinen / Alumiini, jauhemaalattu	19,5	18,52	23,24

Ifö/IDO/Porsgrund -kannakesarja pesualtaalle

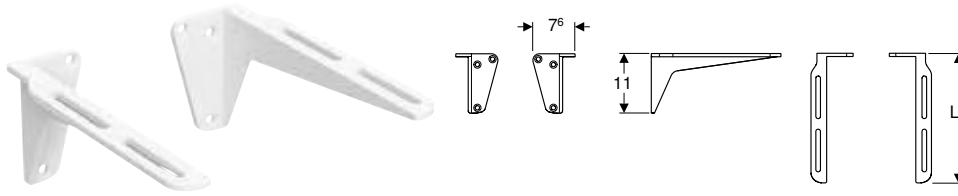

click & scan

Toimituksen sisältö

- Sarja à 2 kpl
- Kiinnitystarvikkeet

Tuotenumero	LVI nro./ EAN	Väri / pinta	L [cm]	EUR/kpl ALV.0%	EUR/kpl ALV.25,5%
502.667.00.1	5611268/ 4025410731951	Valkoinen / Alumiini, jauhemaalattu	24	18,52	23,24
502.668.00.1	5611269/ 4025410731968	Valkoinen / Alumiini, jauhemaalattu	26	20,44	25,65

KYLPHYHUONEKALUSTEET

Tarvikkeet

IDO-vedin

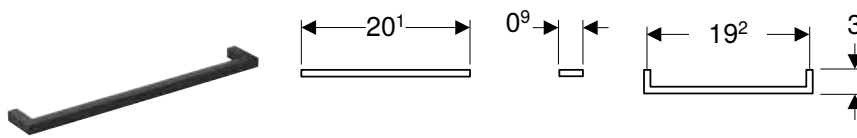

click & scan

Toimituksen sisältö

- Vedin
- Kiinnitystarvikkeet

Tuotenumero	LVI nro./ EAN	Väri / pinta	L [cm]	H [cm]	T [cm]	Reikien etäisyys	EUR/kpl ALV.0%	EUR/kpl ALV.25,5%
502.588.16.1	6015692/ 4025410687425	Musta	20,1	0,9	2,8	19,2	14,92	18,72
502.588.01.1	6015691/ 4025410648495	Valkoinen	20,1	0,9	2,8	19,2	14,92	18,72
502.588.CH.1	6015694/ 4025410687524	Satinoitu messinki	20,1	0,9	2,8	19,2	19,88	24,95
502.588.00.1	6015690/ 4025410687449	Ruostumaton teräs	20,1	0,9	2,8	19,2	14,92	18,72
502.588.21.1	6015693/ 4025410686503	Kromattu	20,1	0,9	2,8	19,2	14,92	18,72

IDO Elegant -vedin

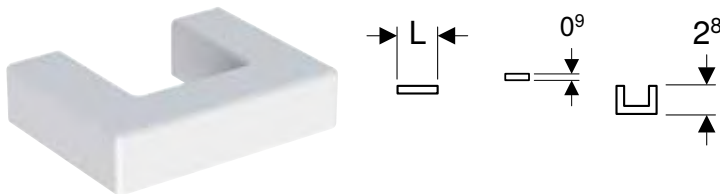

click & scan

Toimituksen sisältö

- Vedin
- Kiinnitystarvikkeet

Tuotenumero	LVI nro./ EAN	Väri / pinta	L [cm]	H [cm]	T [cm]	Reikien etäisyys	EUR/kpl ALV.0%	EUR/kpl ALV.25,5%
9763009001	6014490/ 6416129576816	Alumiini eloksoitu	4,1	0,9	2,8	3,2	9,05	11,36
9763109001	6014491/ 6416129576823	Alumiini eloksoitu	13,7	0,9	2,8	12,8	11,21	14,07

Tuotenro	LVI nro./ EAN	Väri / pinta	L [cm]	H [cm]	T [cm]	Reikien etäisyys	EUR/kpl ALV.0%	EUR/kpl ALV.25,5%
9763300001	6014493/ 6416129576847	Kromattu	4,1	0,9	2,8	3,2	9,05	11,36
9763400001	6014494/ 6416129576854	Kromattu	13,7	0,9	2,8	12,8	11,21	14,07
9763666001	6014496/ 6416129576878	Valkoinen	4,1	0,9	2,8	3,2	9,05	11,36
9763766001	6014497/ 6416129576885	Valkoinen	13,7	0,9	2,8	12,8	11,21	14,07
9764313001	6011290/ 6416129578148	Musta	4,1	0,9	2,8	3,2	9,05	11,36
9764413001	6011292/ 6416129578155	Musta	13,7	0,9	2,8	12,8	11,21	14,07

IDO-nuppivedin

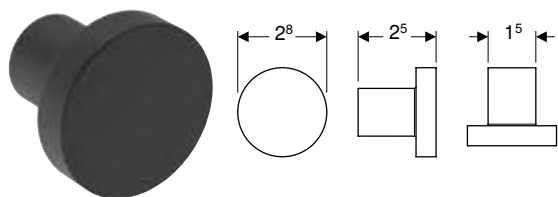

click & scan

Toimituksen sisältö

- Vedin
- Kiinnitystarvikkeet

Tuotenro	LVI nro./ EAN	Väri / pinta	D [cm]	T [cm]	EUR/kpl ALV.0%	EUR/kpl ALV.25,5%
9399572001	6015491/ 6416129387429	Musta	2,8	2,5	10,45	13,11
502.589.01.1	6015695/ 4025410648501	Valkoinen	2,8	2,5	11,24	14,11
502.589.CH.1	6015696/ 4025410687715	Kiillotettu messinki	2,8	2,5	11,24	14,11
9399508001	6015493/ 6416129387849	Ruostumaton teräs	2,8	2,5	10,45	13,11
9399500001	6015492/ 6416129387436	Kromattu	2,8	2,5	10,45	13,11

IDO-vedin

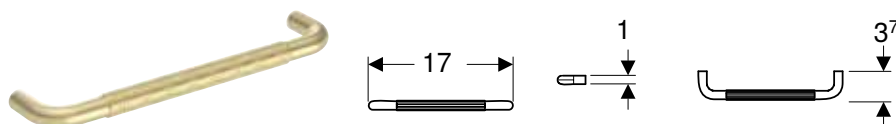

click & scan

Toimituksen sisältö

- Vedin
- Kiinnitystarvikkeet

Tuotenro	LVI nro./ EAN	Väri / pinta	L [cm]	B [cm]	T [cm]	Reikien etäisyys	EUR/kpl ALV.0%	EUR/kpl ALV.25,5%
502.590.16.1	6015698/ 4025410648525	Musta	17	1	3,7	16	23,62	29,64
502.590.97.1	6015699/ 4025410648532	Antiikin pronssi	17	1	3,7	16	23,62	29,64
502.590.CH.1	6015700/ 4025410649652	Satinoitu messinki	17	1	3,7	16	23,62	29,64
502.590.00.1	6015697/ 4025410648518	Ruostumaton teräs	17	1	3,7	16	23,62	29,64

IDO-vedin, sylinteri

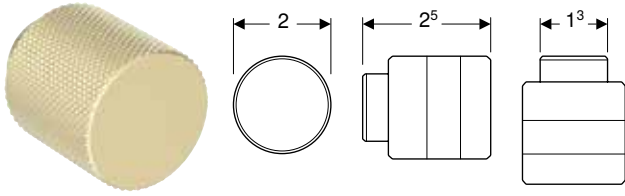

click & scan

Toimituksen sisältö

- Vedin
- Kiinnitystarvikkeet

Tuotenumero	LVI nro./ EAN	Väri / pinta	D [cm]	T [cm]	EUR/kpl ALV.0%	EUR/kpl ALV.25,5%
502.591.16.1	6015702/ 4025410648556	Musta	2	2,5	12,42	15,59
502.591.97.1	6015703/ 4025410648563	Antiikin pronssi	2	2,5	12,42	15,59
502.591.CH.1	6015704/ 4025410649669	Satinoitu messinki	2	2,5	12,42	15,59
502.591.00.1	6015701/ 4025410648549	Ruostumaton teräs	2	2,5	12,42	15,59

IDO Elegant -profiilivedin

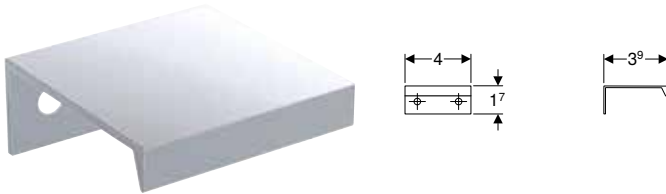

click & scan

Toimituksen sisältö

- Vedin
- Kiinnitystarvikkeet

Tuotenumero	LVI nro./ EAN	Väri / pinta	L [cm]	H [cm]	T [cm]	EUR/kpl ALV.0%	EUR/kpl ALV.25,5%
9763909001	6014499/ 6416129576908	Alumiini eloksoitu	4	1,8	4	9,05	11,36
9764000001	6014500/ 6416129576915	Kromattu	4	1,8	4	9,05	11,36

IDO-vedin, puu

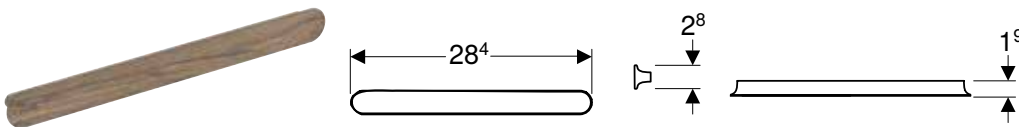

click & scan

Toimituksen sisältö

- Vedin
- Kiinnitystarvikkeet

Tuotenumero	LVI nro./ EAN	Väri / pinta	L [cm]	B [cm]	T [cm]	Reikien etäisyys	EUR/kpl ALV.0%	EUR/kpl ALV.25,5%
502.592.16.1	6015705/ 4025410648570	Musta	28,4	2,8	1,9	25,6	24,86	31,20
502.592.JR.1	6015707/ 4025410649683	Hikkoripuu	28,4	2,8	1,9	25,6	24,86	31,20
502.592.JH.1	6015706/ 4025410649676	Tammi	28,4	2,8	1,9	25,6	24,86	31,20

IDO-nuppivedin, puu

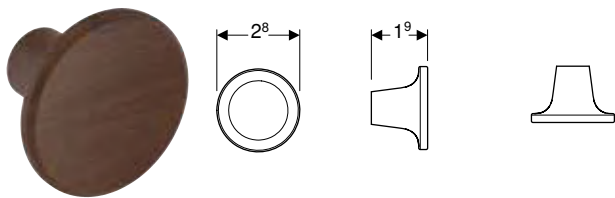

click & scan

Toimituksen sisältö

- Vedin
- Kiinnitystarvikkeet

Tuotenumero	LVI nro./ EAN	Väri / pinta	D [cm]	T [cm]	EUR/kpl ALV.0%	EUR/kpl ALV.25,5%
502.593.16.1	6015708/ 4025410648587	Musta	2,8	1,9	12,42	15,59
502.593.JR.1	6015710/ 4025410649706	Hikkoripuu	2,8	1,9	12,42	15,59
502.593.JH.1	6015709/ 4025410649690	Tammi	2,8	1,9	12,42	15,59

IDO-loop-vedin

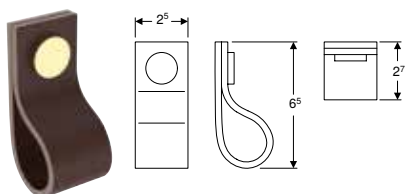

click & scan

Toimituksen sisältö

- Vedin
- Kiinnitystarvikkeet

Tuotenumero	LVI nro./ EAN	Väri / pinta	B [cm]	H [cm]	EUR/kpl ALV.0%	EUR/kpl ALV.25,5%
502.617.00.1	6015715/ 4025410704863	Tummanruskea	2,5	6,5	16,98	21,31
502.618.00.1	6015714/ 4025410704641	Vaaleanruskea	2,5	6,5	16,98	21,31
9399610001	6015494/ 6416129387856	Musta	2,5	6,5	16,98	21,31

IDO-valolistasarja laatikoille, vasen ja oikea, pituus 35 cm

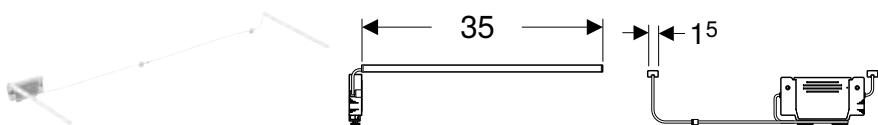

click & scan

Tekniset tiedot

Käyttäjännite	7,5 V DC
Materiaali	Muovi
Valonlähteen energiatehokkuusluokka	E
Valon väri	3500 K

Toimituksen sisältö

- Valolista vasemmalla ja oikealla
- Kiinnitystarvikkeet

Ominaisuudet

- Käyttöaika 3–6 kuukautta
- Ladattavissa mikro-USB-kaapelilla

Tuotenumero	LVI nro./ EAN	L [cm]	Suojausluokka	Tehonotto	EUR/kpl ALV.0%	EUR/kpl ALV.25,5%
502.595.00.1	6015712/ 4025410648600	35	III	≤ 1	79,53	99,81

IDO-laatikonjakaja H-jako

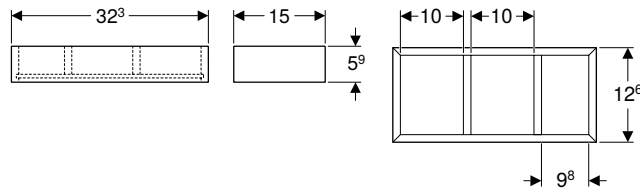

click & scan

Tekniset tiedot

Materiaali Lujapuristettu kolmikerroksinen lastulevy

Toimituksen sisältö

- Laatikonjakaja

Ominaisuudet

- FSC™ C134279 -sertifioitu
- H-jako

Tuotenumero	LVI nro./ EAN	Väri / pinta	B [cm]	H [cm]	T [cm]	T1 [cm]	EUR/kpl ALV.0%	EUR/kpl ALV.25,5%
502.379.00.1	6015630/ 4025410688743	Laava / Melamiini, muotoiltu	32,3	5,9	15	12,6	42,24	53,01

IDO-laatikonjakaja, T-jako

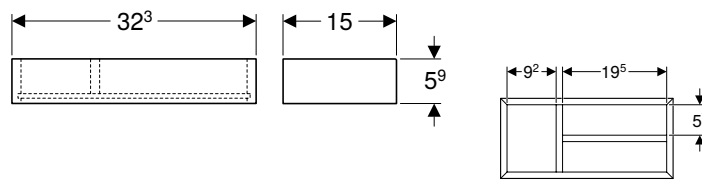

click & scan

Tekniset tiedot

Materiaali Lujapuristettu kolmikerroksinen lastulevy

Toimituksen sisältö

- Laatikonjakaja

Ominaisuudet

- FSC™ C134279 -sertifioitu
- T-jako

Tuotenumero	LVI nro./ EAN	Väri / pinta	B [cm]	H [cm]	T [cm]	EUR/kpl ALV.0%	EUR/kpl ALV.25,5%
502.385.00.1	6015713/ 4025410688750	Laava / Melamiini, muotoiltu	32,3	5,9	15	42,24	53,01

IDO-laatikonjakaja, H-jako, alalaatikkoon

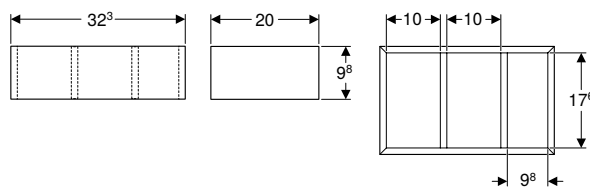

click & scan

Tekniset tiedot

Materiaali Lujapuristettu kolmikerroksinen lastulevy

Toimituksen sisältö

- Laatikonjakaja

Ominaisuudet

- FSC™ C134279 -sertifioitu
- H-jako

Tuotenumero	LVI nro./ EAN	Väri / pinta	B [cm]	H [cm]	T [cm]	EUR/kpl ALV.0%	EUR/kpl ALV.25,5%
502.386.00.1	6015631/ 4025410688767	Laava / Melamiini, muotoiltu	32,3	9,8	20	44,74	56,15

IDO-pistorasia

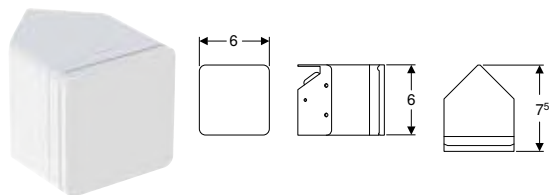

click & scan

Käyttötarkoitus

- Asennettavaksi alakaappeihin, korkeisiin kaappeihin, seinäkaappeihin tai peilikaappeihin

Toimituksen sisältö

- Pistorasia
- Kiinnitystarvikkeet

Tekniset tiedot

IP-luokitus	IP44
Nimellisjännite	230 V AC
Verkkotaajuus	50 Hz

Tuotenumero	LVI nro./ EAN	Väri / pinta	Pistokemalli	EUR/kpl ALV.0%	EUR/kpl ALV.25,5%
4002571	6014925/ 6416129591468	Valkoinen	CEE 7/4 malli F	39,64	49,75

IDO Glow -magneettipidike

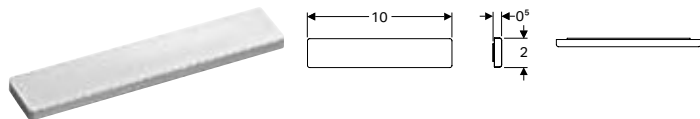

click & scan

Ominaisuudet

- Itseliimautuva

Tuotenumero	LVI nro./ EAN	B [cm]	H [cm]	T [cm]	EUR/kpl ALV.0%	EUR/kpl ALV.25,5%
4002551	6014923/ 6416129591444	10	2	0,5	28,25	35,45

IDO Glow -suurennuspeili

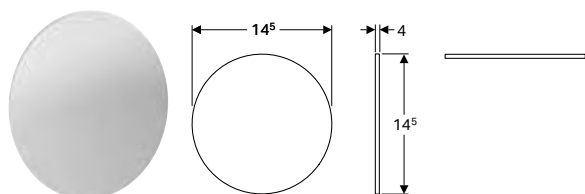

click & scan

Ominaisuudet

- Kolminkertaisella suurennoksella
- Itseliimautuva

Tuotenumero	LVI nro./ EAN	EUR/kpl ALV.0%	EUR/kpl ALV.25,5%
4002561	6014924/ 6416129591451	21,52	27,01

URINAALIT

Huuhtelukäyttö

IDO 300 Basic -urinaali urinaaliritilällä, vesiliitäntä ylhäältä, poisto taakse tai alas

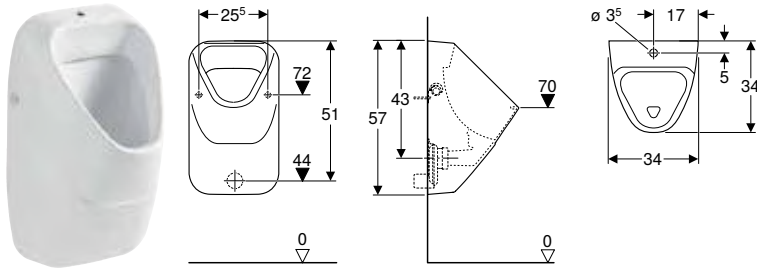

click & scan

Käyttötarkoitus

- Urinaaliasennuksiin, joissa tulovesi ylhäältä ja viemärointi taakse tai alas
- Pinta-asennettaville urinaalihuuhtelulaitteille

Tekniset tiedot

Pienen huuhtelumäärän säätöalue	1 l
Materiaali	Vitroposliini

Ominaisuudet

- Kiinnitys seinään
- Huuhtelukaulus
- Piilovesilukko
- Posliinisella urinaaliritilällä
- Piilokiinnitys

Toimituksen sisältö

- Urinaalivesilukko
- Kiinnitystarvikkeet

Tuotenro	LVI nro./ EAN	Väri / pinta	B [cm]	H [cm]	T [cm]	Viemärointi	EUR/kpl ALV.0%	EUR/kpl ALV.25,5%
5112701101	5671005/ 6416129104323	Valkoinen	34	57	34	Taakse tai alas	347,79	436,48

KYLPLYAMMEET

Suorakulmaiset kylpyammeet

Lisävarusteiden yleiskatsaus – suorakulmaiset IDO Trevi -kylpyammeet paneelien kanssa

Geberit Suomi, Versio: marraskuu 2023

Kylpyammepaneelien valintaopas IDO Trevi				Syvennystilanne, pitkät etupaneelit	Kulmatilanne pitkät etupaneelit sivupaneelin kanssa		
		Kylpyammeen koko		Etupaneelit		Sivupaneeli	
IDO Trevi -suorakulmainen kylpyamme		9400101021	140 x 70 cm	→ s. 155	9402201021	9402201021	9405001021
		9400201001	150 x 70 cm	→ s. 155	9402401021	9402401021	9405001021
		9400301001	160 x 70 cm	→ s. 155	9402601021	9402601021	9405001021
		9400701001	170 x 70 cm	→ s. 155	9403001021	9403001021	9405001021

IDO Trevi -suorakulmainen kylpyamme

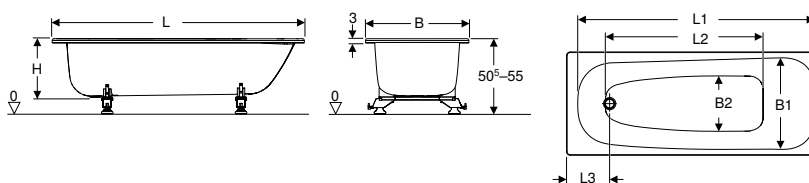

Käyttötarkoitus

- Yksityisiin kylpyhuoneisiin ja hotelleihin
- Asennettavaksi kylpyammeen jalkoihin tai ammeen kannattimiin

Tekniset tiedot

Materiaali	Emaloitu teräs
------------	----------------

Ominaisuudet

- Suorakulmainen
- Viemäröinti jalkopäässä
- Viemäröintireikä ø 52 mm

Toimituksen sisältö

- Kylpyamme
- Kylpyammeen vesilukko
- Jalkasarja
- Pohjaventtiilin kansi kuulaketjun kanssa

Tuotenro	LVI nro./ EAN	Väri / pinta	L [cm]	L1 [cm]	L2 [cm]	L3 [cm]	B [cm]	B1 [cm]	B2 [cm]	H [cm]	Viemäröinti	Kokonaistila- vuus [l]	EUR/kpl ALV.0%	EUR/kpl ALV.25,5%
9400101021	5811811/ 6416129374993	Valkoinen / Matta	139,5	130,6	74,8	26	69,5	61,9	37	41,8	Vasen	130	616,23	773,37
9400201001	5811160/ 7391515365252	Valkoinen / Matta	149,5	140,6	84,8	26	69,5	61,9	37	41,8	Vasen	165	594,08	745,57
9400301001	5811170/ 7391515365276	Valkoinen / Matta	159,5	149,2	94,8	26	69,5	61,9	37	41,8	Vasen	180	594,08	745,57
9400701001	5811193/ 7391515412697	Valkoinen / Matta	169,5	159,6	106	29	69,5	61,9	37	41,8	Vasen	180	751,38	942,98

Tilattava erikseen

- Kylpyammeiden peitelevyt

Tarvikkeet

- IDO Trevi -etupaneeli suorakulmaiseen kylpyammeeseen → s. 156
- IDO Trevi -päät-paneeli suorakulmaiseen kylpyammeeseen → s. 156



- Etu- ja päätylevyt tilataan erikseen

Tarvikkeet

IDO Trevi -etupaneeli suorakulmaiseen kylpyammeeseen

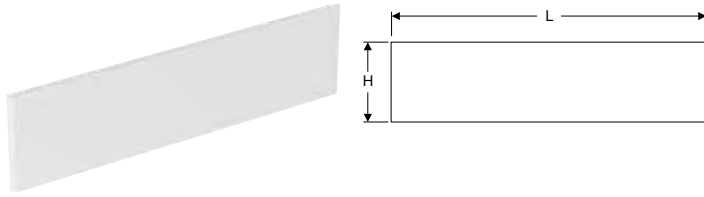

click & scan

Käyttötarkoitus

- Etupuolen verhoukseen

Toimituksen sisältö

- Etupaneeli

Ominaisuudet

- Suorakulmainen

Tuotenro	LVI nro./ EAN	Väri / pinta	L [cm]	H [cm]	EUR/kpl ALV.0%	EUR/kpl ALV.25,5%
9402201021	5811806/ 7391515433173	Valkoinen	138,8	42	196,86	247,06
9402401021	5811807/ 7391515433180	Valkoinen	148,3	42	196,86	247,06
9402601021	5811808/ 7391515433197	Valkoinen	158,3	42	196,86	247,06
9403001021	5811809/ 7391515433203	Valkoinen	168,3	42	274,93	345,04

Tilattava erikseen

- Kylpyamme
- Päät-paneeli

IDO Trevi -päät-paneeli suorakulmaiseen kylpyammeeseen

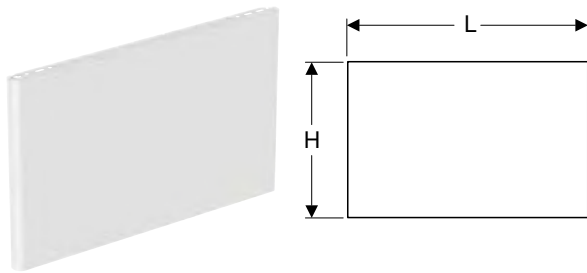

click & scan

Käyttötarkoitus

- Lyhyen puolen verhoukseen

Toimituksen sisältö

- Päät-paneeli

Ominaisuudet

- Suorakulmainen

Tuotenro	LVI nro./ EAN	Väri / pinta	L [cm]	H [cm]	EUR/kpl ALV.0%	EUR/kpl ALV.25,5%
9405001021	5811810/ 7391515433210	Valkoinen	65,3	42	146,79	184,22

Tilattava erikseen

- Etupaneeli
- Kylpyamme

KYLPHYUONELISÄTARVIKKEET

Muut lisätarvikkeet

IDO-silikaattikumi



click & scan

Tuotenumero	LVI nro./ EAN	EUR/kpl ALV.0%	EUR/kpl ALV.25,5%
Z100033001	5731352/ 6416129241011	14,54	18,25

TARVIKKEET

Muut tarvikkeet

IDO-wc-paperiteline

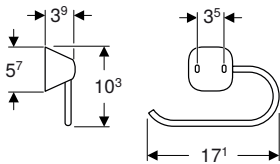

click & scan

Toimituksen sisältö

- Kiinnitystarvikkeet

Tuotenumero	LVI nro./ EAN	Väri / pinta	B [cm]	H [cm]	T [cm]	EUR/kpl ALV.0%	EUR/kpl ALV.25,5%
8114400001	5771495/ 6416129251539	Kiiltävä kromi	17,1	10,3	3,9	74,20	93,12

IDO-pyyhekoukku

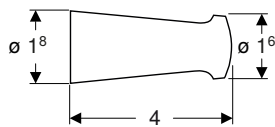

click & scan

Toimituksen sisältö

- Kiinnitystarvikkeet

Tuotenumero	LVI nro./ EAN	Väri / pinta	B [cm]	H [cm]	T [cm]	EUR/kpl ALV.0%	EUR/kpl ALV.25,5%
8113500001	5771490/ 6416129251485	Kiiltävä kromi	1,8	1,8	4	13,52	16,97



Geberit-tuotteet

GEBERIT MONOLITH	160
Säiliömoduulit WC-istuimiin	160
Tarvikkeet	166
HUUHTELUPAINIKKEET	170
Huuhtelupainikkeet	170
Huuhtelut etäohjauksella	186
Elektronisella huuhtelulla varustetut huuhtelupainikkeet	190
Tarvikkeet	205
PESUALTAAT	216
Tarvikkeet	216
SUIHKUT	216
Suihkujen lattiakaivot	216
VIEMÄRÖINTIKAPPALEET	226
WC-istuinten ja seinäaltaiden viemäröntikappaleet	226
Pesualtaiden ja bideitten viemäröntikappaleet	227
GEBERIT DUOFIX	234
Asennuselementit	234
Tarvikkeet	244

GEBERIT MONOLITH

Säiliömoduulit WC-istuimiin

Geberit Monolith -säiliömoduuli seinä-WC:lle, 101 cm, etupaneeli lasia

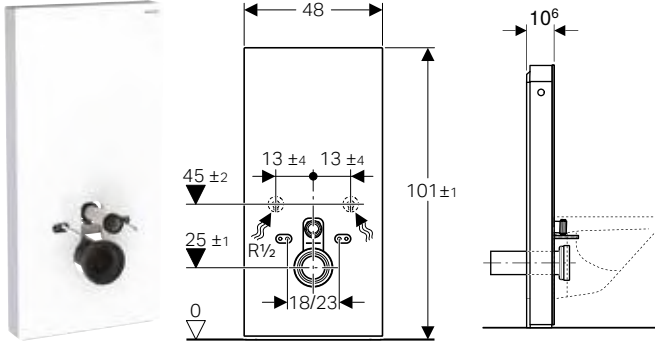

Käyttötarkoitus

- Saneeraus-, muutos- ja uudisrakentamiseen
- Seinäkiinnityksiin, joissa viemärin korkeus lattiasta > 23 cm
- Matalalle asennettavien pintahuuhtelusäiliöiden vaihtamiseen
- Pintahuuhtelusäiliöllä varustettujen seinä-WC:iden vaihtamiseen
- Geberit AquaClean -pesu-wc-istuimiin
- Geberit AquaClean -pesu-wc-kansien liittämiseen, tarvikkeilla
- Asennettavaksi valmiille lattiapinnalle
- Asennettavaksi kevyisiin väliseiniin ja massiiviseiniin
- WC-liitäntöjen ja seinäviemärin välisen eron tasaamiseen porrastetun seinä-WC-liittimien kautta

Tekniset tiedot

Käyttöpaine min.	0,1–10 bar
Veden lämpötila maks.	25 °C
Huuhtelumäärän tehdasasetus	6 l / 3 l
Suuren huuhtelumäärän säätöalue	4,5 l / 6 l
Pieni huuhtelumäärä	3 l

Ominaisuudet

- Kaksoishuuhtelu
- Rakennustoleranssien kompensointi mahdollista
- Korkeussäädettävä 7 cm asti
- WC-posliinin kiinnityskorkeus 35 ± 1 cm
- Huuhtelusäiliö, täysin eristetty kondenssia vastaan
- Päätypaneeli harjattua alumiinia
- Itsekantava
- Huuhtelumäärä säädettävissä
- Vesikytkentä alhaalla
- Vesikytkentä mahdollinen sivusta lisätarvikkeilla

Toimituksen sisältö

- Vesikytkentäsarja, jossa 2 kulmasulkuventtiiliä 1/2"
- Huuhteluputken jatko 160 mm
- Mansetti EPDM-kumia, ø 44 / 55 mm
- Suora liitosyhde PE-HD, ø 90 mm
- Muunnosyhde PE-HD-materiaalia, ø 90 / 110 mm
- 2 kierretankoa M12
- Äänieristyssarja
- Sokkelin suojus
- Kiinnitystarvikkeet kevyeen väliseinään
- Kiinnitystarvikkeet

Tuotenumero	LVI nro./ EAN	Väri / pinta	B [cm]	H [cm]	T [cm]	EUR/kpl ALV.0%	EUR/kpl ALV.25,5%
131.021.JK.5	5756738/ 4025410951298	Etupaneelit: Laava lasi Päätypaneeli: Mustakromattu alumiini	48	101	10,6	1005,22	1261,55
131.021.JL.5	5756739/ 4025410951304	Etupaneelit: Hiekanharmaa lasi Päätypaneeli: Alumiini	48	101	10,6	1005,22	1261,55
131.021.SI.5	5756461/ 4025416553403	Etupaneelit: Valkoinen lasi Päätypaneeli: Alumiini	48	101	10,6	1005,22	1261,55
131.021.SJ.6	5756774/ 4025410523877	Etupaneelit: Musta lasi Päätypaneeli: Mustakromattu alumiini	48	101	10,6	1005,22	1261,55
131.021.SL.5	5756463/ 4025416553519	Etupaneelit: Vihreä satinoitu lasi Päätypaneeli: Alumiini	48	101	10,6	976,47	1225,47

Tarvikkeet

- Geberit-viemäröintisarja seinä-WC:lle, 3 cm porrastettu → s. 167
- Geberit-viemäröintisarja seinä-WC:lle, 5 cm porrastettu
- Geberit-viemäröintisarja seinä-WC:lle, 7 cm porrastettu → s. 167
- Alumiinipulttisarja Geberit Monolith -sivupaneeleille → s. 169
- Geberit Monolith -välikehys → s. 169
- Muunnossarja Geberit AquaClean -pesu-wc-kansille
- Sivuvesikytkentäsarja, Geberit Monolith -WC-säiliömoduuleille → s. 170

Geberit Monolith Plus -säiliömoduuli seinä-WC:lle, 101 cm, etupaneeli lasista

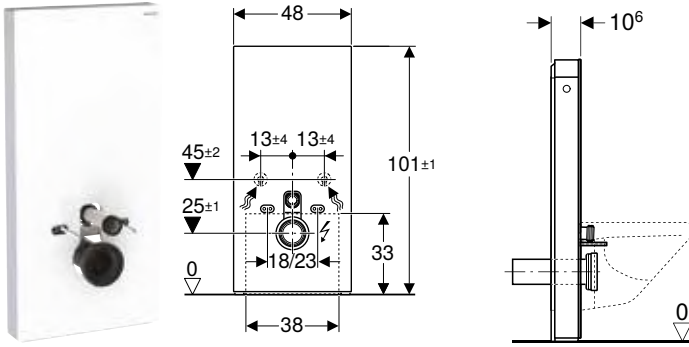

click & scan

Käyttötarkoitus

- Saneeraus-, muutos- ja uudisrakentamiseen
- Seinäkiinnityksiin, joissa viemärin korkeus lattiasta > 23 cm
- Matalalle asennettavien pintahuuhtelusäiliöiden vaihtamiseen
- Pintahuuhtelusäiliöllä varustettujen seinä-WC:iden vaihtamiseen
- Geberit AquaClean -pesu-wc-istuimiin
- Geberit AquaClean -pesu-wc-kansien liittämiseen, tarvikkeilla
- Asennettavaksi valmiille lattiapinnalle
- Asennettavaksi kevyisiin väliseiniin ja massiiviseiniin
- WC-liitäntöjen ja seinäviemärien välisen eron tasaamiseen porrastetun seinä-WC-liittimien kautta

Tekniset tiedot

IP-luokitus	IPX4
Nimellisjännite	100–240 V AC
Käyttöjännite	12 V DC
Verkkotaajuus	50–60 Hz
Tehonotto valmiustilassa maks.	0,5 W
Käyttöpaine min.	0,1–10 bar
Veden lämpötila maks.	25 °C
Huuhtelumäärän tehdasasetus	6 l / 3 l
Suuren huuhtelumäärän säätöalue	4–6 l
Pieni huuhtelumäärä	3 l
Valon väri	2200–4000 K

Toimituksen sisältö

- Vesikytkentäsarja, jossa 2 kulmasulkuventtiiliä 1/2"
- Huuhteluputken jatko 160 mm
- Mansetti EPDM-kumia, Ø 44 / 55 mm
- Suora liitosyhde PE-HD, Ø 90 mm
- Muunnosyhde PE-HD-materiaalia, Ø 90 / 110 mm
- 2 kierretankoa M12
- Äänieristyssarja
- Naarasliitin verkkovirtaliitokseen
- Muuntaja
- Kiinnitystarvikkeet
- Sokkelin suojus
- Kiinnitystarvikkeet kevyeen väliseiniin

Tuotenro	LVI nro./ EAN	Väri / pinta	B [cm]	H [cm]	T [cm]	Suojausluokka	Tehonotto	EUR/kpl ALV.0%	EUR/kpl ALV.25,5%
131.221.JK.7	5756915/ 4025410762993	Etupaneelit: Laava lasi Päätypaneeli: Mustakromattu alumiini	48	101	10,6	I	15	2035,63	2554,72
131.221.JL.7	5756916/ 4025410763013	Etupaneelit: Hiekanharmaa lasi Päätypaneeli: Alumiini	48	101	10,6	I	15	2035,63	2554,72
131.221.SI.7	5756913/ 4025410762955	Etupaneelit: Valkoinen lasi Päätypaneeli: Alumiini	48	101	10,6	I	15	2035,63	2554,72
131.221.SJ.7	5756914/ 4025410762979	Etupaneelit: Musta lasi Päätypaneeli: Mustakromattu alumiini	48	101	10,6	I	15	2035,63	2554,72

Tarvikkeet

- Geberit-viemäröintisarja seinä-WC:lle, 3 cm porrastettu → s. 167
- Geberit-viemäröintisarja seinä-WC:lle, 5 cm porrastettu
- Geberit-viemäröintisarja seinä-WC:lle, 7 cm porrastettu → s. 167
- Geberit Monolith -välikehys → s. 169
- Muunnosarja Geberit AquaClean -pesu-wc-kansille
- Sivuvesikytkentäsarja, Geberit Monolith -WC-säiliömoduuleille → s. 170
- Geberit -jakorasia → s. 166
- Liitäntämoduuli 12 V, malliin Geberit AquaClean Mera/Sela
- Geberit Monolith -liitäntäkaapeli DALI

Geberit Monolith Plus -säiliömoduuli seinä-WC:lle, 101 cm, etupaneeli kivimateriaalista

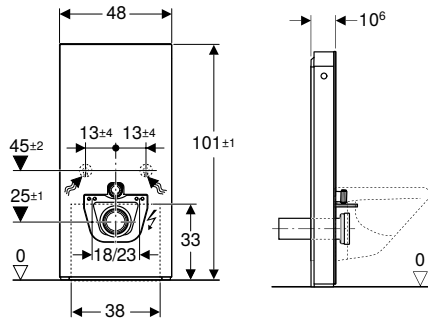

Käyttötarkoitus

- Saneeraus-, muutos- ja uudisrakentamiseen
- Seinäkiinnityksiin, joissa viemärin korkeus lattiasta > 23 cm
- Matalalle asennettavien pintahuuhtelusäiliöiden vaihtamiseen
- Pintahuuhtelusäiliöllä varustettujen seinä-WC:iden vaihtamiseen
- Geberit AquaClean -pesu-wc-istuihin
- Geberit AquaClean -pesu-wc-kansien liittämiseen, tarvikkeilla
- Asennettavaksi valmiille lattiapinnalle
- Asennettavaksi kevyisiin väliseiniin ja massiiviseiniin
- WC-liitäntöjen ja seinäviemärien välisen eron tasaamiseen porrastetun seinä-WC-liittimien kautta

Tekniset tiedot

IP-luokitus	IPX4
Nimellisjännite	100–240 V AC
Käyttöjännite	12 V DC
Verkkotaajuus	50–60 Hz
Tehonotto valmiustilassa maks.	0,5 W
Käyttöpaine min.	0,1–10 bar
Veden lämpötila maks.	25 °C
Huuhtelumäärän tehdasasetus	6 l / 3 l
Suuren huuhtelumäärän säätöalue	4–6 l
Pieni huuhtelumäärä	3 l
Valon väri	2200–4000 K

Ominaisuudet

- Kaksoishuuhdeltu
- Soft-touch-painikkeet huuhtelun käynnistystä varten
- Asetuksia voi muuttaa vain Geberit Home -sovellukseksi
- Käyttäjä-ilmaisimen ilmaisualue säädettävissä
- Keraamisella kennosuodattimella varustettu haju- ja poistoaktivoitavissa
- Haju- ja poisto jälkikäyntitoiminnolla
- Keraaminen kennosuodatin haju- ja poistimeen voidaan vaihtaa ilman työkaluja
- Intervallihuuhdeltu säädettävissä
- ComfortLight-valaistus
- Valaistustunnelma portaattomasti säädettävissä mukavuusvalosta päivänvaloon
- Valon väri säädettävissä portaattomasti lämpimästä valkoisesta kylmään valkoiseen
- DALI-yhteensopiva ohjaus
- Matalajännitekäyttö, ei verkkojännitettä huuhtelusäiliössä
- Verkkovirtaliitos kolmijohtimisella joustavalla asennuskaapelilla
- Vesikytkentä alhaalla
- Vesikytkentä mahdollinen sivusta lisätarvikkeilla
- Rakennustoleranssien kompensointi mahdollista
- Korkeussäädettävä 7 cm asti
- WC-posliinin kiinnityskorkeus 35 ± 1 cm
- Huuhtelusäiliö, täysin eristetty kondenssia vastaan
- Päätypaneeli harjattua alumiinia
- Itsekantava



click & scan

Toimituksen sisältö

- Vesikytkentäsarja, jossa 2 kulmasulkuventtiiliä 1/2"
- Huuhteluputken jatko 160 mm
- Mansetti EPDM-kumia, Ø 44 / 55 mm
- Suora liitosyhde PE-HD, Ø 90 mm
- Muunnosyhde PE-HD-materiaalia, Ø 90 / 110 mm
- 2 kierretankoa M12
- Naarasliitin verkkovirtaliitokseen
- Muuntaja
- Tukikehys
- Kiinnitystarvikkeet
- Sokkelin suojaus
- Kiinnitystarvikkeet kevyeen väliseinään

Tuotenumero	LVI nro./ EAN	Väri / pinta	B [cm]	H [cm]	T [cm]	Suojaus- luokka	Teho- notto	EUR/kpl ALV.0%	EUR/kpl ALV.25,5%
131.221.00.7	5756918/ 4025410763051	Etupaneelit: Liuskekivikuvioidut keraamiset osat Päätypaneeli: Mustakromattu alumiini	48	101	10,6	I	15	2178,25	2733,70
131.221.JV.7	5756917/ 4025410763037	Etupaneelit: Betoninharmaat keraamiset osat Päätypaneeli: Alumiini	48	101	10,6	I	15	2178,25	2733,70

Yhdistettävissä seuraavien tuotteiden kanssa

- Geberit AquaClean Mera Comfort -pesu-wc-istuin, seinä-WC
- Geberit AquaClean Mera Classic -pesu-wc-istuin, seinä-WC
- Geberit AquaClean Sela -pesu-wc-istuin, seinä-WC
- Geberit AquaClean Tuma Comfort -pesu-wc-istuin, seinä-WC
- Geberit AquaClean Tuma Classic -pesu-wc-istuin, seinä-WC
- Geberit iCon -seinä-WC, suljettu muoto, Rimfree
- Geberit iCon -seinä-WC-sarja, suljettu muoto, Rimfree, WC-istuinkannen kanssa
- Geberit Renova -seinä-WC, osittain suljettu muoto, Rimfree, sisältää WC-istuinkannen
- Geberit Renova -seinä-WC, osaksi suljettu muoto, Rimfree

Tarvikkeet

- Geberit-viemäröintisarja seinä-WC:lle, 3 cm porrastettu → s. 167
- Geberit-viemäröintisarja seinä-WC:lle, 5 cm porrastettu
- Geberit-viemäröintisarja seinä-WC:lle, 7 cm porrastettu → s. 167
- Geberit Monolith -välikehys → s. 169
- Muunnossarja Geberit AquaClean -pesu-wc-kansille
- Sivuvesikytkentäsarja, Geberit Monolith -WC-säiliömoduuleille → s. 170
- Geberit -jakorasia → s. 166
- Liitäntämoduuli 12 V, malliin Geberit AquaClean Mera/Sela
- Geberit Monolith -liitäntäkaapeli DALI



- Luonnontuotteiden väri ja rakenne voi poiketa
- Moduulit liuskekivioptiikalla (.00) tai betoninharmaana (.JV) ovat yhteensopivia vain wc-istuinten kanssa, jotka on mainittu kohdassa "Yhdistettävissä seuraavien tuotteiden kanssa"

Geberit Monolith -säiliömoduuli seinä-WC:lle, 114 cm, etupaneeli lasia

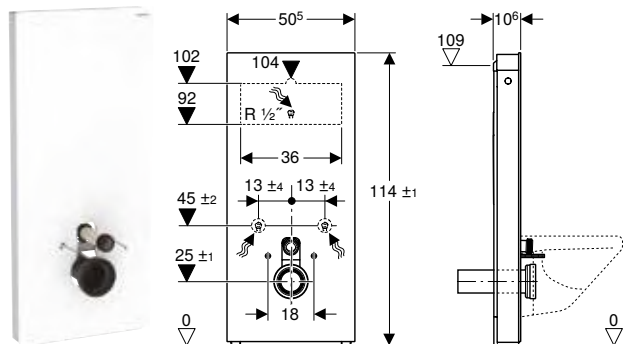

Käyttötarkoitus

- Saneeraus-, muutos- ja uudisrakentamiseen
- Seinäkiinnityksiin, joissa viemärin korkeus lattiasta > 23 cm
- Matalalle asennettavien pintahuuhtelusäiliöiden vaihtamiseen
- Puolikorkealle asennettavien pintahuuhtelusäiliöiden vaihtamiseen
- Pintahuuhtelusäiliöllä varustettujen seinä-WC:iden vaihtamiseen
- Huuhteluventtiilillä varustettujen seinä-WC:iden vaihtamiseen
- Piilohuuhtelusäiliöllä varustettujen seinä-WC:iden vaihtamiseen, kun huoltoaukon enimmäiskorkeus on < 109 cm
- Geberit AquaClean -pesu-wc-istuimiin
- Geberit AquaClean -pesu-wc-kansien liittämiseen, tarvikkeilla
- Asennettavaksi valmiille lattiapinnalle
- Asennettavaksi kevyisiin väliseiniin ja massiiviseiniin
- WC-liitäntöjen ja seinäviemärien välisen eron tasaamiseen porrastetun seinä-WC-liittimien kautta

Tekniset tiedot

Käyttöpaine min.	0,1–10 bar
Veden lämpötila maks.	25 °C
Huuhtelumäärän tehdasasetus	6 l / 3 l
Suuren huuhtelumäärän säätöalue	4,5 l / 6 l
Pieni huuhtelumäärä	3 l
Mitoitusvirtaama	0,11 l/s
Mitoitusvirtaaman minimikäyttöpaine	0,5 bar

Tuotenro	LVI nro./ EAN	Väri / pinta	B [cm]	H [cm]	T [cm]	EUR/kpl ALV.0%	EUR/kpl ALV.25,5%
131.031.JK.5	5756746/ 4025410951984	Etupaneelit: Laava lasi Päät-paneeli: Mustakromattu alumiini	50,5	114	10,6	1153,04	1447,07
131.031.JL.5	5756747/ 4025410963192	Etupaneelit: Hiekanharmaa lasi Päät-paneeli: Alumiini	50,5	114	10,6	1153,04	1447,07
131.031.SI.5	5756466/ 4025416554394	Etupaneelit: Valkoinen lasi Päät-paneeli: Alumiini	50,5	114	10,6	1153,04	1447,07
131.031.SJ.6	5756775/ 4025410523709	Etupaneelit: Musta lasi Päät-paneeli: Mustakromattu alumiini	50,5	114	10,6	1153,04	1447,07

Tarvikkeet

- Geberit-viemäröintisarja seinä-WC:lle, 3 cm porrastettu → s. 167
- Geberit-viemäröintisarja seinä-WC:lle, 5 cm porrastettu
- Geberit-viemäröintisarja seinä-WC:lle, 7 cm porrastettu → s. 167
- Alumiinipulttisarja Geberit Monolith -sivupaneeleille → s. 169
- Geberit Monolith -välikehys → s. 169
- Muunnossarja Geberit AquaClean -pesu-wc-kansille
- Sivuvesikytkentäsarja, Geberit Monolith -WC-säiliömoduuleille → s. 170

Ominaisuudet

- Kaksoishuuhtelu
- Rakennustoleranssien kompensointi mahdollista
- Korkeussäädettävä 7 cm asti
- WC-posliinin kiinnityskorkeus 35 ± 1 cm
- Huuhtelusäiliö, täysin eristetty kondenssia vastaan
- Päät-paneeli harjattua alumiinia
- Itsekantava
- Huuhtelumäärä säädettävissä
- Vesikytkentä takana keskellä
- Vesikytkentä mahdollinen sivusta lisätarvikkeilla
- Vesikytkentä alhaalla

Toimituksen sisältö

- Vesikytkentäsarja, jossa 2 kulmasulkuventtiiliä 1/2"
- Huuhteluputken jatko 160 mm
- Mansetti EPDM-kumia, ø 44 / 55 mm
- Suora liitosyhde PE-HD, ø 90 mm
- Muunnosyhde PE-HD-materiaalia, ø 90 / 110 mm
- 2 kierretankoa M12
- Äänieristyssarja
- Sokkelin suojus
- Kiinnitystarvikkeet kevyeen väliseinään
- Kiinnitystarvikkeet
- Kiinnitystarvikkeet piilohuuhtelusäiliöiden asennukseen

Geberit Monolith Plus -säiliömoduuli seinä-WC:lle, 114 cm, etupaneeli lasista

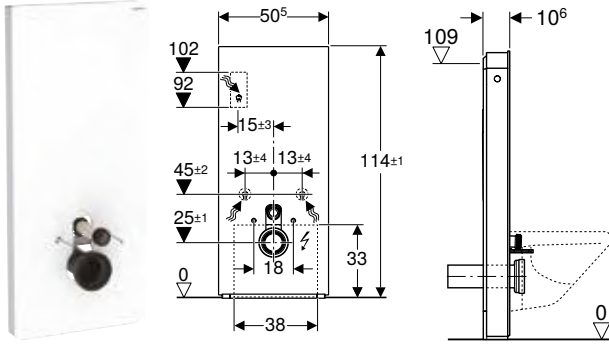

click & scan

Käyttötarkoitus

- Saneeraus-, muutos- ja uudisrakentamiseen
- Seinäkiinnityksiin, joissa viemärin korkeus lattiasta > 23 cm
- Matalalle asennettävien pintahuuhtelusäiliöiden vaihtamiseen
- Puolikorkealle asennettävien pintahuuhtelusäiliöiden vaihtamiseen
- Pintahuuhtelusäiliöllä varustettujen seinä-WC:iden vaihtamiseen
- Huuhteluventtiilillä varustettujen seinä-WC:iden vaihtamiseen
- Piilohuuhtelusäiliöllä varustettujen seinä-WC:iden vaihtamiseen, kun huoltoaukon enimmäiskorkeus on < 109 cm
- Geberit AquaClean -pesu-wc-istuihin
- Geberit AquaClean -pesu-wc-kansien liittämiseen, tarvikkeilla
- Asennettavaksi valmiille lattiapinnalle
- Asennettavaksi kevyisiin väliseiniin ja massiiviseiniin
- WC-liitäntöjen ja seinäviemärien välisen eron tasaamiseen porrastetun seinä-WC-liittimien kautta

Tekniset tiedot

IP-luokitus	IPX4
Nimellisjännite	100–240 V AC
Käyttöjännite	12 V DC
Verkkotaajuus	50–60 Hz
Tehonotto valmiustilassa maks.	0,5 W
Käyttöpaine min.	0,1–10 bar
Veden lämpötila maks.	25 °C
Huuhtelumäärän tehdasasetus	6 l / 3 l
Suuren huuhtelumäärän säätöalue	4–6 l
Pieni huuhtelumäärä	3 l
Mitoitusvirtaama	0,11 l/s
Mitoitusvirtaaman minimikäyttöpaine	0,5 bar
Valon väri	2200–4000 K

Ominaisuudet

- Kaksoishuuhtelu
- Soft-touch-painikkeet huuhtelun käynnistystä varten
- Asetuksia voi muuttaa vain Geberit Home -sovelluksella
- Käyttäjä-ilmaisimen ilmaisualue säädettävissä
- Keraamisella kennosuodattimella varustettu hajuunpoisto aktivoitavissa
- Hajuunpoisto jälkikäyntitoiminnolla
- Keraaminen kennosuodatin hajuunpoistimeen voidaan vaihtaa ilman työkaluja
- Intervallihuuhtelu säädettävissä
- ComfortLight-valaistus
- Valaistustunnelma portaattomasti säädettävissä mukavuusvalosta päivänvaloon
- Valon väri säädettävissä portaattomasti lämpimästä valkoisesta kylmään valkoiseen
- DALI-yhteensopiva ohjaus
- Matalajännitekäyttö, ei verkkojännitettä huuhtelusäiliössä
- Verkkovirtaliitos kolmijohtimisella joustavalla asennuskaapelilla
- Vesikytkentä takana keskellä
- Vesikytkentä mahdollinen sivusta lisätarvikkeilla
- Vesikytkentä alhaalla
- Rakennustoleranssien kompensointi mahdollista
- Korkeussäädettävä 7 cm asti
- WC-posliinin kiinnityskorkeus 35 ± 1 cm
- Huuhtelusäiliö, täysin eristetty kondenssia vastaan
- Päätypaneeli harjattua alumiinia
- Itsekantava

Toimituksen sisältö

- Vesikytkentäsarja, jossa 2 kulmasulkuventtiiliä 1/2"
- Huuhteluputken jatko 160 mm
- Mansetti EPDM-kumia, Ø 44 / 55 mm
- Suora liitosyhde PE-HD, Ø 90 mm
- Muunnosyhde PE-HD-materiaalia, Ø 90 / 110 mm
- 2 kierretankoa M12
- Äänieristyssarja
- Naarasliitin verkkovirtaliitokseen
- Muuntaja
- Sokkelin suojuus
- Kiinnitystarvikkeet kevyeen väliseiniin
- Kiinnitystarvikkeet
- Kiinnitystarvikkeet piilohuuhtelusäiliöiden asennukseen

Tuotenumero	LVI nro./EAN	Väri / pinta	B [cm]	H [cm]	T [cm]	Suojausluokka	Tehonotto	EUR/kpl ALV.0%	EUR/kpl ALV.25,5%
131.231.JK.7	5756921/ 4025410763235	Etupaneelit: Laava lasi Päätypaneeli: Mustakromattu alumiini	50,5	114	10,6	I	15	2084,66	2616,25
131.231.JL.7	5756922/ 4025410763259	Etupaneelit: Hiekanharmaa lasi Päätypaneeli: Alumiini	50,5	114	10,6	I	15	2084,66	2616,25
131.231.SI.7	5756919/ 4025410763198	Etupaneelit: Valkoinen lasi Päätypaneeli: Alumiini	50,5	114	10,6	I	15	2084,66	2616,25
131.231.SJ.7	5756920/ 4025410763211	Etupaneelit: Musta lasi Päätypaneeli: Mustakromattu alumiini	50,5	114	10,6	I	15	2084,66	2616,25

Tarvikkeet

- Geberit-viemäröintisarja seinä-WC:lle, 3 cm porrastettu → s. 167
- Geberit-viemäröintisarja seinä-WC:lle, 5 cm porrastettu
- Geberit-viemäröintisarja seinä-WC:lle, 7 cm porrastettu → s. 167
- Geberit Monolith -välikehyys → s. 169
- Muunnossarja Geberit AquaClean -pesu-wc-kansille
- Sivuvesikytkentäsarja, Geberit Monolith -WC-säiliömoduuleille → s. 170
- Geberit -jakorasja → s. 166
- Liitäntämoduuli 12 V, malliin Geberit AquaClean Mera/Sela
- Geberit Monolith -liitäntäkaapeli DALI

Geberit Monolith Plus -säiliömoduuli seinä-WC:lle, 114 cm, etupaneeli kivimateriaalista

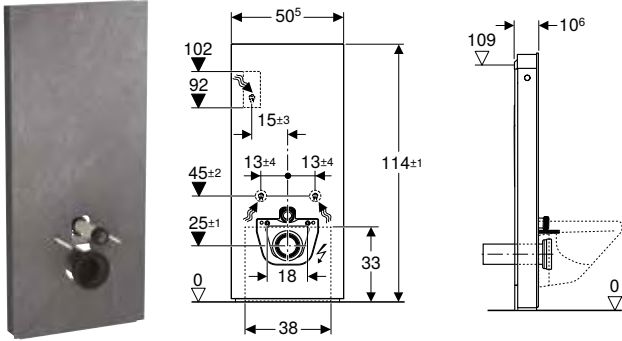

Käyttötarkoitus

- Saneeraus-, muutos- ja uudisrakentamiseen
- Seinäkiinnityksiin, joissa viemärin korkeus lattiasta > 23 cm
- Matalalle asennettavien pintahuuhtelusäiliöiden vaihtamiseen
- Puolikorkealle asennettavien pintahuuhtelusäiliöiden vaihtamiseen
- Pintahuuhtelusäiliöllä varustettujen seinä-WC:iden vaihtamiseen
- Huuhteluventtiilillä varustettujen seinä-WC:iden vaihtamiseen
- Piilohuuhtelusäiliöllä varustettujen seinä-WC:iden vaihtamiseen, kun huoltoaukon enimmäiskorkeus on < 109 cm
- Geberit AquaClean -pesu-wc-istuihin
- Geberit AquaClean -pesu-wc-kansien liittämiseen, tarvikkeilla
- Asennettavaksi valmiille lattiapinnalle
- Asennettavaksi kevyisiin väliseiniin ja massiiviseiniin
- WC-liitäntöjen ja seinäviemärien välisen eron tasaamiseen porrastetun seinä-WC-liittimien kautta

Tekniset tiedot

IP-luokitus	IPX4
Nimellisjännite	100–240 V AC
Käyttöjännite	12 V DC
Verkkotaajuus	50–60 Hz
Tehonotto valmiustilassa maks.	0,5 W
Käyttöpaine min.	0,1–10 bar
Veden lämpötila maks.	25 °C
Huuhtelumäärän tehdasasetus	6 l / 3 l
Suuren huuhtelumäärän säätöalue	4–6 l
Pieni huuhtelumäärä	3 l
Mitoitusvirtaama	0,11 l/s
Mitoitusvirtaaman minimikäyttöpaine	0,5 bar
Valon väri	2200–4000 K

Tuotenumero	LVI nro./ EAN	Väri / pinta	B [cm]	H [cm]	T [cm]	Suojaus- luokka	Teho- notto	EUR/kpl ALV.0%	EUR/kpl ALV.25,5%
131.231.00.7	5756924/ 4025410763297	Etupaneelit: Liuskekivikuvioidut keraamiset osat Päätypaneeli: Mustakromattu alumiini	50,5	114	10,6	I	15	2230,26	2798,98
131.231.JV.7	5756923/ 4025410763273	Etupaneelit: Betoninharmaat keraamiset osat Päätypaneeli: Alumiini	50,5	114	10,6	I	15	2230,26	2798,98

Yhdistettävissä seuraavien tuotteiden kanssa

- Geberit AquaClean Mera Comfort -pesu-wc-istuin, seinä-WC
- Geberit AquaClean Mera Classic -pesu-wc-istuin, seinä-WC
- Geberit AquaClean Sela -pesu-wc-istuin, seinä-WC
- Geberit AquaClean Tuma Comfort -pesu-wc-istuin, seinä-WC
- Geberit AquaClean Tuma Classic -pesu-wc-istuin, seinä-WC
- Geberit iCon -seinä-WC, suljettu muoto, Rimfree
- Geberit iCon -seinä-WC-sarja, suljettu muoto, Rimfree, WC-istuinkannen kanssa
- Geberit Renova -seinä-WC, osittain suljettu muoto, Rimfree, sisältää WC-istuinkannen
- Geberit Renova -seinä-WC, osaksi suljettu muoto, Rimfree

Tarvikkeet

- Geberit-viemäröintisarja seinä-WC:lle, 3 cm porrastettu → s. 167
- Geberit-viemäröintisarja seinä-WC:lle, 5 cm porrastettu
- Geberit-viemäröintisarja seinä-WC:lle, 7 cm porrastettu → s. 167
- Geberit Monolith -välikehys → s. 169
- Muunnossarja Geberit AquaClean -pesu-wc-kansille
- Sivuvesikytkentäsarja, Geberit Monolith -WC-säiliömoduuleille → s. 170
- Geberit -jakorasias → s. 166
- Liitäntämoduuli 12 V, malliin Geberit AquaClean Mera/Sela
- Geberit Monolith -liitäntäkaapeli DALI

Ominaisuudet

- Kaksoishuuhtelu
- Soft-touch-painikkeet huuhtelun käynnistystä varten
- Asetuksia voi muuttaa vain Geberit Home -sovellukseksi
- Käyttäjä-ilmiasimen ilmaisialue säädettävissä
- Keraamisella kennosuodattimella varustettu hajunpoisto aktivoitavissa
- Hajunpoisto jälkikäyntitoiminnolla
- Keraaminen kennosuodatin hajunpoistimeen voidaan vaihtaa ilman työkaluja
- Intervallihuuhtelu säädettävissä
- ComfortLight-valaistus
- Valaistustunnelma portaattomasti säädettävissä mukavuusvalosta päivänvaloon
- Valon väri säädettävissä portaattomasti lämpimästä valkoisesta kylmään valkoiseen
- DALI-yhteensopiva ohjaus
- Matalajännitekäyttö, ei verkkojännitettä huuhtelusäiliössä
- Verkkovirtaliitos kolmijohtimisella joustavalla asennuskaapelilla
- Vesikytkentä takana keskellä
- Vesikytkentä mahdollinen sivusta lisätarvikkeilla
- Vesikytkentä alhaalla
- Rakennustoleranssien kompensointi mahdollista
- Korkeussäädettävä 7 cm asti
- WC-posliinin kiinnityskorkeus 35 ± 1 cm
- Huuhtelusäiliö, täysin eristetty kondenssia vastaan
- Päätypaneeli harjattua alumiinia
- Itsekantava



click & scan

Toimituksen sisältö

- Vesikytkentäsarja, jossa 2 kulmasulkuventtiiliä 1/2"
- Huuhteluputken jatko 160 mm
- Mansetti EPDM-kumia, Ø 44 / 55 mm
- Suora liitosyhde PE-HD, Ø 90 mm
- Muunnosyhde PE-HD-materiaalia, Ø 90 / 110 mm
- 2 kierretankoa M12
- Naarasliitin verkkovirtaliitokseen
- Muuntaja
- Sokkelin suojus
- Tukikehys
- Kiinnitystarvikkeet kevyeen väliseinään
- Kiinnitystarvikkeet
- Kiinnitystarvikkeet piilohuuhtelusäiliöiden asennukseen



- Luonnontuotteiden väri ja rakenne voi poiketa
- Moduulit liuskekivioptiikalla (.00) tai betoninharmaana (.JV) ovat yhteensopivia vain wc-istuinten kanssa, jotka on mainittu kohdassa "Yhdistettävissä seuraavien tuotteiden kanssa"

Tarvikkeet

Geberitin-keraminen kennosuodatin, malli 3



click & scan

Käyttötarkoitus

- Ilmanraikastukseen
- Geberit AquaClean Tuma Comfort -malleihin
- Geberit AquaClean Mera -malliin
- Geberit Monolith Plus -moduuleille

Ominaisuudet

- Suodattimen käyttöaika 1 vuosi

Tuotenro	LVI nro./ EAN	EUR/kpl ALV.0%	EUR/kpl ALV.25,5%
242.999.00.1	5756662/ 4025416312390	37,85	47,50

Geberit -jakorasia



click & scan

Käyttötarkoitus

- Geberit AquaClean Tuma -pesu-WC-istuinten liittämiseen yhdessä Geberit DuoFresh -moduulin kanssa
- Geberit AquaClean Sela -pesu-wc-istuimien liitännään kiinteillä kytkentähaaroilla
- Geberit AquaClean Tuma -pesu-WC-istuinten liitännään yhdessä Geberit-huuhtelupainikkeiden Sigma10 ja Sigma80 kanssa
- Geberit Monolith Plus -säiliömoduulien liitännään kiinteällä liitännällä
- Geberit Monolith Plus -säiliömoduulien liitännään yhdessä pesu-WC-istuinten Geberit AquaClean Mera / Sela / Tuma kanssa kiinteällä liitännällä
- Hajunpoistimen liittämiseen

Tekniset tiedot

IP-luokitus	IP66
-------------	------

Ominaisuudet

- Ruuvattu kansi

Toimituksen sisältö

- 3 kaapeliholkkia
- 3 liitintä
- 2 tarranauhaa

Tuotenro	LVI nro./ EAN	EUR/kpl ALV.0%	EUR/kpl ALV.25,5%
242.837.00.1	5756609/ 4025416255994	60,15	75,49

Geberit-viemärointisarja lattia-WC:lle

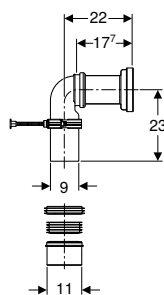

click & scan

Käyttötarkoitus

- Seinä-WC:iden liittämiseen lattiaviemäreihin
- Lattia-WC:iden liittämiseen lattiaviemäreihin

Toimituksen sisältö

- Suora liitosyhde PE-HD, ø 90 mm
- Liitoskäyrä 90° PE-HD-materiaalia, ø 90 mm
- Muunnosyhde PE-HD-materiaalia, ø 90 / 110 mm
- Mansetti EPDM-kumia, ø 105 mm
- Mansetti EPDM-kumia, ø 122 mm
- Mansetti EPDM-kumia, ø 90 / 110 mm
- Mansetti EPDM-kumia, ø 90 mm
- Kiinnitystarvikkeet

Tuotenumero	LVI nro./ EAN	EUR/kpl ALV.0%	EUR/kpl ALV.25,5%
131.082.16.1	5733508/ 4025416073635	59,01	74,06

Geberit-viemäröintisarja WC:lle

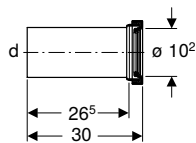

click & scan

Käyttötarkoitus

- Lattia-WC:iden liittämiseen seinäviemäreihin
- Seinä-WC:iden liittämiseen

Toimituksen sisältö

- Suora liitosyhde PE-HD, \varnothing 90 mm
- Mansetti EPDM-kumia, \varnothing 122 mm

Tuotenumero	LVI nro./ EAN	DN	d, \varnothing [mm]	EUR/kpl ALV.0%	EUR/kpl ALV.25,5%
131.083.16.1	5658165/ 4025416073765	90	90	22,40	28,11

Geberit-viemäröintisarja seinä-WC:lle, 3 cm porrastettu

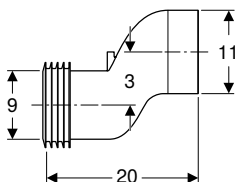

click & scan

Käyttötarkoitus

- WC-liitäntöjen ja seinäviemärien välisen eron tasaamiseen

Toimituksen sisältö

- Suora liitosyhde PP, \varnothing 90 mm
- 2 mansetti EPDM-kumia, \varnothing 90 / 110 mm

Tuotenumero	LVI nro./ EAN	DN	d, \varnothing [mm]	EUR/kpl ALV.0%	EUR/kpl ALV.25,5%
131.085.11.1	5658166/ 4025416073789	90	90	23,68	29,72

Geberit-viemäröintisarja seinä-WC:lle, 7 cm porrastettu

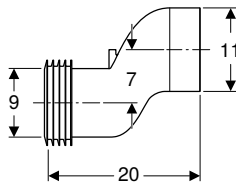

click & scan

Käyttötarkoitus

- WC-liitäntöjen ja seinäviemärien välisen eron tasaamiseen

Toimituksen sisältö

- Suora liitosyhde PP, \varnothing 90 mm
- 2 mansetti EPDM-kumia, \varnothing 90 / 110 mm

Tuotenumero	LVI nro./ EAN	DN	d, \varnothing [mm]	EUR/kpl ALV.0%	EUR/kpl ALV.25,5%
131.108.11.1	5658167/ 4025416119432	90	90	58,01	72,80

Geberit -S-lukkosarja seinä-WC:hen

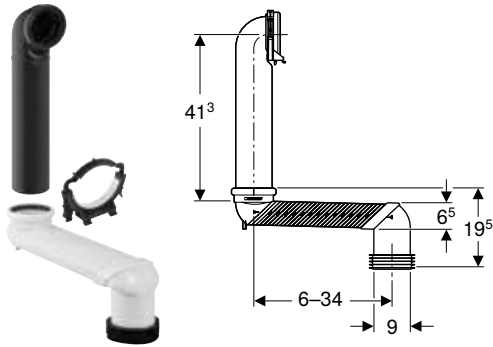

click & scan

Käyttötarkoitus

- Seinä-WC:iden liittämiseen lattiaviemäreihin

Toimituksen sisältö

- Suora liitosyhde PE-HD, \varnothing 90 mm
- S-lukko ABS-muovia, \varnothing 90 mm
- Putkikannake
- Mansetti EPDM-kumia, \varnothing 90 / 110 mm
- Liima

Tuotenumero	LVI nro./ EAN	EUR/kpl ALV.0%	EUR/kpl ALV.25,5%
131.088.29.1	5758381/ 4025416073802	150,25	188,56



- Tämän tuotteen mukana toimitetaan Tangit ABS -erikoisliima. Tämä käyttöaine sisältää luokiteltuja vaarallisia aineita. Vaarallisten aineiden turvallista käsittelyä koskevat tiedot, ohjeet ja toimenpiteet löytyvät osoitteesta www.geberit.fi.

Geberit -viemärointisarja seinä-WC:lle



click & scan

Käyttötarkoitus

- Seinä-WC:iden liittämiseen

Toimituksen sisältö

- Suora liitosyhde PE-HD, \varnothing 90 mm
- Muunnosyhde PE-HD-materiaalia, \varnothing 90 / 110 mm
- Mansetti EPDM-kumia, \varnothing 122 mm
- Mansetti EPDM-kumia, \varnothing 90 mm
- 2 kierretankoa M12

Tuotenumero	LVI nro./ EAN	DN	d, \varnothing [mm]	EUR/kpl ALV.0%	EUR/kpl ALV.25,5%
131.084.16.1	5756658/ 4025416073772	90	90	32,24	40,46

Kiinnitystarvike Geberit Monolith -säiliömoduuli seinä-wc:lle, asennus olemassa oleviin kierretankoihin



click & scan

Käyttötarkoitus

- Geberit Monolith -säiliömoduuleihin seinä-WC:tä varten (alkaen valmistusvuodesta huhtikuu 2016)
- Asennettavaksi piilohuuhtelusäiliöiden eteen
- Asennettavaksi olemassa oleviin kierretankoihin

Toimituksen sisältö

- 2 kannaketta
- Kiinnitystarvikkeet

Ominaisuudet

- Korkeussäädettävä 7 cm asti

Tuotenro	LVI nro./ EAN	EUR/kpl ALV.0%	EUR/kpl ALV.25,5%
131.019.00.1	5756659/ 4025416222637	43,29	54,33

Geberit Monolith -välikehys

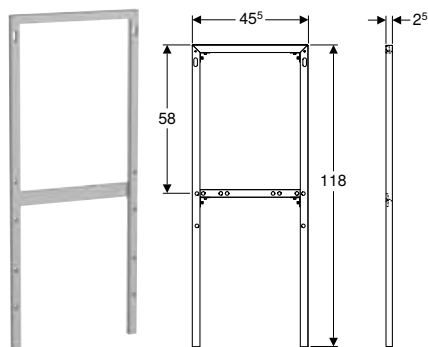

click & scan

Käyttötarkoitus

- Geberit Monolith -säiliömoduuleihin seinä-WC:tä varten
- Geberit Monolith -säiliömoduuleihin pysty-WC:tä varten
- Geberit Monolith -säiliömoduuleihin bideetä varten
- Rakennekorkeudelle 101 tai 114 cm
- Vesiliitäntöihin takana kesellä
- Talttoiden välttämiseen ahtaissa asennustilanteissa
- Asennusseinään
- Massiivirakenteisiin

Toimituksen sisältö

- Liitoskäyrä 90°
- Kiinnitystarvikkeet

Tuotenro	LVI nro./ EAN	Väri / pinta	EUR/kpl ALV.0%	EUR/kpl ALV.25,5%
131.011.00.1	5756660/ 4025416572596	Alumiini, kiillotettu	278,04	348,94

Tarvikkeet

- Kiinnitystarvike Geberit Monolith -säiliömoduuli seinä-wc:lle, asennus olemassa oleviin kierretankoihin → s. 169

Alumiinipulttisarja Geberit Monolith -sivupaneeleille



click & scan

Toimituksen sisältö

- Sarja à 2 kpl

Tuotenro	LVI nro./ EAN	Väri / pinta	EUR/kpl ALV.0%	EUR/kpl ALV.25,5%
131.112.TA.1	5756556/ 4025416552215	Harjattu alumiini	55,01	69,04
244.939.00.1	/4025410954787	Musta kromi / Harjattu alumiini	55,01	69,04

Sivuvesikytkentäsarja, Geberit Monolith -WC-säiliömoduuleille



click & scan

Käyttötarkoitus

- Sivulla olevaan vesikytkentään

Ominaisuudet

- Liitoskäyrä 140 x 100 mm
- Vesikytkentä näkyvässä

Toimituksen sisältö

- Kulmasulkuventtiili 1/2"
- Metallipunosletku 3/8"
- Soviteosa
- Kehys kromattu
- Liitoskäyrä kuparia, kromattu
- 2 kartioliitintä
- Liitosnipa, poikkeama

Tuotenro	LVI nro./ EAN	Väri / pinta	EUR/kpl ALV.0%	EUR/kpl ALV.25,5%
131.071.21.1	5756050/ 4025416073048	Kromattu	105,96	132,98

Alavesikytkentäsarja, Geberit Monolith -WC-säiliömoduuleille 101 cm



click & scan

Käyttötarkoitus

- Geberit Monolith -säiliömoduuleihin WC:tä varten, 101 cm

Toimituksen sisältö

- 2 kulmasulkuventtiiliä 1/2"
- Metallipunosletku 1/2"
- Metallipunosletku 3/8"
- Soviteosa

Tuotenro	LVI nro./ EAN	EUR/kpl ALV.0%	EUR/kpl ALV.25,5%
131.074.00.1	5756661/ 4025416073536	84,62	106,20

HUUHTELUPAINIKKEET

Huuhtelupainikkeet

Geberit Sigma70 huuhtelupainike kaksoishuuhtelulle

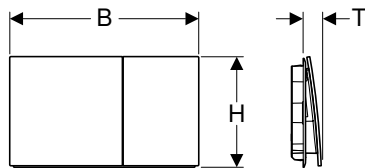

click & scan

Käyttötarkoitus

- Huuhtelun käynnistykseen Sigma-piilohuuhtelusäiliöille

Ominaisuudet

- Käyttö edestä
- Painotangot äänieristetty, pikasäätö ilman työkaluja

Toimituksen sisältö

- Asennuskehys
- 2 etäisyyspulttia
- 2 painotankoa

Tuotenro	LVI nro./ EAN	Väri / pinta	Materiaali	B [cm]	H [cm]	T [cm]	EUR/kpl ALV.0%	EUR/kpl ALV.25,5%
115.622.14.1	5756938/ 4025410762368	Musta matta / Easy-to-clean -pinnoitus	Ruostumaton teräs	25	14,6	2,3	445,75	559,42
115.622.FW.1	5756934/ 4025410762320	Harjattu, easy-to-clean -pinnoitus	Ruostumaton teräs	25	14,6	2,3	445,75	559,42
115.622.JK.1	5756931/ 4025410762108	Laava	Lasi	25	14,6	2,5	384,65	482,74
115.622.JL.1	5756932/ 4025410762313	Hiekanharmaa	Lasi	25	14,6	2,5	384,65	482,74

Tuotenro	LVI nro./ EAN	Väri / pinta	Materiaali	B [cm]	H [cm]	T [cm]	EUR/kpl ALV.0%	EUR/kpl ALV.25,5%
115.622.JT.1	5756940/ 4025410053541	Valkoinen matta / Easy-to-clean -pinnoitus	Ruostumaton teräs	25	14,6	2,3	445,75	559,42
115.622.QB.1	5756935/ 4025410762337	Punakulta / Harjattu, easy-to-clean -pinnoitus	Ruostumaton teräs	25	14,6	2,3	562,75	706,25
115.622.QD.1	5756936/ 4025410762344	Musta kromi / Harjattu, easy-to-clean -pinnoitus	Ruostumaton teräs	25	14,6	2,3	562,75	706,25
115.622.QF.1	5756937/ 4025410762351	Messinginvärinen / Harjattu, easy-to-clean -pinnoitus	Ruostumaton teräs	25	14,6	2,3	562,75	706,25
115.622.SI.1	5756939/ 4025410762221	Valkoinen	Lasi	25	14,6	2,5	384,65	482,74
115.622.SJ.1	5756933/ 4025410762092	Musta	Lasi	25	14,6	2,5	384,65	482,74

Tarvikkeet

- Geberit-peitekehys Sigma70-huuhtelupainikkeelle → s. 210
- Geberit-asennuskehys Sigma70-huuhtelupainikkeelle
- Geberit-jatkosarja piilohuuhtelusäiliöille Sigma, Omega ja Kappa → s. 209

Geberit Sigma60 -huuhtelupainike kaksoishuuhteluun, pinnan tasoon

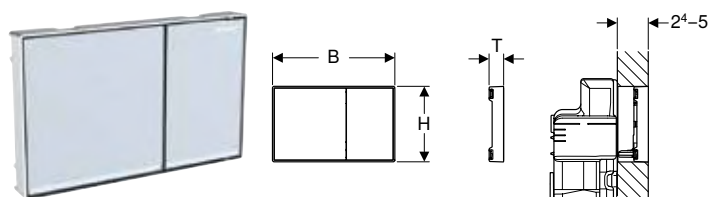

click & scan

Käyttötarkoitus

- Huuhtelun käynnistykseen Sigma-piilohuuhtelusäiliöille 12 cm
- Materiaalin paksuus 24–50 mm
- Ei sovellu Geberit Duofix -seinä-wc-elementteihin, esteetön

Ominaisuudet

- Mallisarja 2016
- Käyttö edestä
- Pinnan tasoon asennettava
- Painotangot äänieristetty, pikasäätö ilman työkaluja

Toimituksen sisältö

- Tasauskehys
- 2 etäisyysosaa
- 2 etäisyyspulttia
- 2 painotankoa
- Suojalevy
- Kiinnitystarvikkeet

Tuotenro	LVI nro./ EAN	Väri / pinta	Materiaali	B [cm]	H [cm]	T [cm]	EUR/kpl ALV.0%	EUR/kpl ALV.25,5%
115.640.GH.1	5756354/ 4025416546788	Painikkeet: kromattu, harjattu, easy-to-clean -pinnoitus Design-listat ja kehys: kromattu	Sinkkipainevalu	21,4	13,2	2,5	421,89	529,47
115.640.JK.1	5756766/ 4025410946942	Painikkeet: laava Design-listat: peilattu Kehys: kromattu	Sinkkipainevalu/ lasi	21,4	13,2	2,5	421,89	529,47
115.640.JL.1	5756767/ 4025410946959	Painikkeet: hiekanharmaa Design-listat: peilattu Kehys: kromattu	Sinkkipainevalu/ lasi	21,4	13,2	2,5	421,89	529,47
115.640.SI.1	5756355/ 4025416546818	Painikkeet: valkoinen Design-listat: peilattu Kehys: kromattu	Sinkkipainevalu/ lasi	21,4	13,2	2,5	421,89	529,47
115.640.SJ.1	5756356/ 4025416546917	Painikkeet: musta Design-listat: peilattu Kehys: kromattu	Sinkkipainevalu/ lasi	21,4	13,2	2,5	421,89	529,47

Tilattava erikseen

- Geberit-asennussarja, pinnan tasoon, Sigma-piilohuuhtelusäiliöille 12 cm → s. 213

Tarvikkeet

- Geberit-peitekehys Sigma60-huuhtelupainikkeelle → s. 210



- Asennussarja 243.168.00.1 tilattava erikseen

Geberit Sigma50 -huuhtelupainike kaksoishuuhteluun, metalliväri kromattu

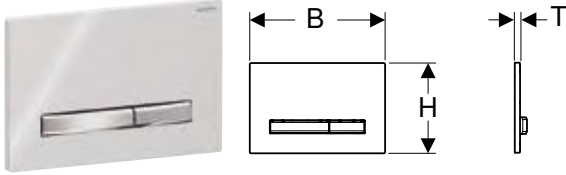

click & scan

Käyttötarkoitus

- Huuhtelun käynnistykseen Sigma-piilohuuhtelusäiliöille

Tekniset tiedot

Huuhteluvoima (N) maks.	20 N
-------------------------	------

Ominaisuudet

- Käyttö edestä
- Painikkeissa easy-to-clean -pinnoitus
- Painotangot äänieristetty, pikasäätö ilman työkaluja

Toimituksen sisältö

- Asennuskehys
- 2 etäisyyspulttia
- 2 painotankoa

Tuotenro	LVI nro./ EAN	Väri / pinta	Materiaali	B [cm]	H [cm]	T [cm]	EUR/kpl ALV.0%	EUR/kpl ALV.25,5%
115.788.00.2	5756572/ 4025416454335	Runkolevy ja painikkeet: kromattu Peitelevy: asiakaskohtainen	Sinkkipainevalu	24,6	16,4	1	233,65	293,23
115.788.11.2	5756564/ 4025416453192	Runkolevy ja painikkeet: kromattu Peitelevy: valkoinen	Sinkkipainevalu/muovi	24,6	16,4	1,3	233,65	293,23
115.788.21.2	5756565/ 4025416454373	Runkolevy ja painikkeet: kromattu Peitelevy: kiiltävä kromi	Sinkkipainevalu/messinki	24,6	16,4	1,2	360,74	452,73
115.788.DW.2	5756566/ 4025416453307	Runkolevy ja painikkeet: kromattu Peitelevy: musta	Sinkkipainevalu/muovi	24,6	16,4	1,3	233,65	293,23
115.788.GH.2	5756567/ 4025416454403	Runkolevy ja painikkeet: kromattu Peitelevy: kromattu, harjattu, helppoitoiseksi pinnoitettu	Sinkkipainevalu/messinki	24,6	16,4	1,2	360,74	452,73
115.788.JK.2	5756768/ 4025410946966	Runkolevy ja painikkeet: kromattu Peitelevy: laava	Sinkkipainevalu/lasi	24,6	16,4	1,4	294,18	369,20
115.788.JL.2	5756769/ 4025410946973	Runkolevy ja painikkeet: kromattu Peitelevy: hiekanharmaa	Sinkkipainevalu/lasi	24,6	16,4	1,4	294,18	369,20
115.788.JM.2	5756571/ 4025416453864	Runkolevy ja painikkeet: kromattu Peitelevy: Mustang-liuskekivi	Sinkkipainevalu/liuske (luonnontuote)	24,6	16,4	1,4	360,74	452,73
115.788.JV.2	5756667/ 4025410758231	Runkolevy ja painikkeet: kromattu Peitelevy: betonioptiikka	Sinkkipainevalu/ keraaminen	24,6	16,4	1,4	360,74	452,73
115.788.JX.2	5756668/ 4025410758958	Runkolevy ja painikkeet: kromattu Peitelevy: mustajalopähkinä	Sinkkipainevalu/puu (luonnontuote)	24,6	16,4	1,4	594,97	746,69
115.788.SD.2	5756568/ 4025416454304	Runkolevy ja painikkeet: kromattu Peitelevy: savupeililasi	Sinkkipainevalu/lasi	24,6	16,4	1,4	294,18	369,20

Tarvikkeet

- Annostelija Geberit DuoFresh-raikastinpuikolle, Sigma-piilohuuhtelusäiliöön 12 cm → s. 209
- Geberit-jatkosarja piilohuuhtelusäiliöille Sigma, Omega ja Kappa → s. 209
- Geberit DuoFresh -moduuli automaattisella käynnistyksellä ja Geberit DuoFresh -raikastinpuikkoannostelijalla, Sigma-piilohuuhtelusäiliöille 12 cm → s. 205
- Geberit DuoFresh -moduuli manuaalisella käynnistyksellä ja Geberit DuoFresh -raikastinpuikkoannostelijalla, Sigma-piilohuuhtelusäiliöille 12 cm → s. 206



- Luonnontuotteiden väri ja rakenne voi poiketa
- Tuotenumeroiden 115.788.JV.2 ja 115.788.JX.2 toimitusaika 6 viikkoa

Geberit Sigma50 -huuhtelupainike kaksoishuuhteluun, metalliväri punakulta

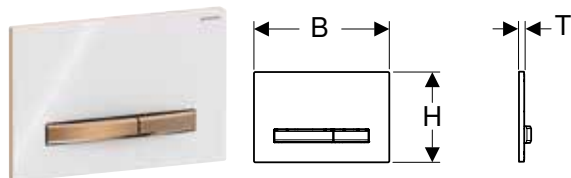

click & scan

Käyttötarkoitus

- Huuhtelun käynnistykseen Sigma-piilohuuhtelusäiliöille

Tekniset tiedot

Huuhteluvoima (N) maks.	20 N
-------------------------	------

Ominaisuudet

- Käyttö edestä
- Painikkeissa ja runkolevyssä easy-to-clean-pinnoite
- Painotangot äänieristetty, pikasäätö ilman työkaluja

Toimituksen sisältö

- Asennuskehys
- 2 etäisyyspulttia
- 2 painotankoa

Tuotenro	LVI nro./ EAN	Väri / pinta	Materiaali	B	H	T	EUR/kpl ALV.0%	EUR/kpl ALV.25,5%
				[cm]	[cm]	[cm]		
115.670.00.2	5756689/ 4025410739032	Runkolevy ja painikkeet: punakulta Peitelevy: asiakaskohtainen	Sinkkipainevalu	24,6	16,4	1	489,84	614,75
115.670.11.2	5756690/ 4025410759399	Runkolevy ja painikkeet: punakulta Peitelevy: valkoinen	Sinkkipainevalu/muovi	24,6	16,4	1,3	489,84	614,75
115.670.DW.2	5756691/ 4025410759535	Runkolevy ja painikkeet: punakulta Peitelevy: musta	Sinkkipainevalu/muovi	24,6	16,4	1,3	489,84	614,75
115.670.JM.2	5756692/ 4025410749376	Runkolevy ja painikkeet: punakulta Peitelevy: Mustang-liuskekivi	Sinkkipainevalu/liuske (luonnontuote)	24,6	16,4	1,4	616,72	773,98
115.670.JV.2	5756693/ 4025410749390	Runkolevy ja painikkeet: punakulta Peitelevy: betonioptiikka	Sinkkipainevalu/keräminen	24,6	16,4	1,4	616,72	773,98
115.670.JX.2	5756694/ 4025410749260	Runkolevy ja painikkeet: punakulta Peitelevy: mustajalopähkinä	Sinkkipainevalu/puu (luonnontuote)	24,6	16,4	1,4	850,59	1067,49
115.670.QB.2	5756943/ 4025410069924	Runkolevy ja painikkeet: punakulta Peitelevy: punakulta, harjattu, easy-to-clean -pinnoitus	Sinkkipainevalu/messinki	24,6	16,4	1,2	616,72	773,98

Tarvikkeet

- Annostelija Geberit DuoFresh-raikastinpuikolle, Sigma-piilohuuhtelusäiliöön 12 cm → s. 209
- Geberit-jatkosarja piilohuuhtelusäiliöille Sigma, Omega ja Kappa → s. 209
- Geberit DuoFresh -moduuli automaattisella käynnistyksellä ja Geberit DuoFresh -raikastinpuikkoannostelijalla, Sigma-piilohuuhtelusäiliöille 12 cm → s. 205
- Geberit DuoFresh -moduuli manuaalisella käynnistyksellä ja Geberit DuoFresh -raikastinpuikkoannostelijalla, Sigma-piilohuuhtelusäiliöille 12 cm → s. 206



- Luonnontuotteiden väri ja rakenne voi poiketa
- Toimitusaika 6 viikkoa

Geberit Sigma50 -huuhtelupainike kaksoishuuhteluun, metalliväri musta kromi

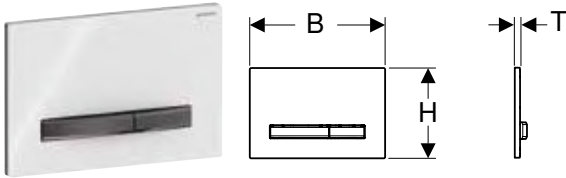

click & scan

Käyttötarkoitus

- Huuhtelun käynnistykseen Sigma-piilohuuhtelusäiliöille

Tekniset tiedot

Huuhteluvoima (N) maks.	20 N
-------------------------	------

Ominaisuudet

- Käyttö edestä
- Painikkeissa ja runkolevyssä easy-to-clean-pinnoite
- Painotangot äänieristetty, pikasääto ilman työkaluja

Toimituksen sisältö

- Asennuskehys
- 2 etäisyyspulttia
- 2 painotankoa

Tuotenumero	LVI nro./ EAN	Väri / pinta	Materiaali	B [cm]	H [cm]	T [cm]	EUR/kpl ALV.0%	EUR/kpl ALV.25,5%
115.671.00.2	5756695/ 4025410739049	Runkolevy ja painikkeet: musta kromi Peitelevy: asiakaskohtainen	Sinkkipainevalu	24,6	16,4	1	489,84	614,75
115.671.11.2	5756696/ 4025410759085	Runkolevy ja painikkeet: musta kromi Peitelevy: valkoinen	Sinkkipainevalu/muovi	24,6	16,4	1,3	489,84	614,75
115.671.DW.2	5756697/ 4025410759443	Runkolevy ja painikkeet: musta kromi Peitelevy: musta	Sinkkipainevalu/muovi	24,6	16,4	1,3	489,84	614,75
115.671.JM.2	5756698/ 4025410749437	Runkolevy ja painikkeet: musta kromi Peitelevy: Mustang-liuskekivi	Sinkkipainevalu/liuske (luonnontuote)	24,6	16,4	1,4	616,72	773,98
115.671.JV.2	5756699/ 4025410749406	Runkolevy ja painikkeet: musta kromi Peitelevy: betonioptiikka	Sinkkipainevalu/keramiini	24,6	16,4	1,4	616,72	773,98
115.671.JX.2	5756701/ 4025410749529	Runkolevy ja painikkeet: musta kromi Peitelevy: mustajalopähkinä	Sinkkipainevalu/puu (luonnontuote)	24,6	16,4	1,4	850,59	1067,49
115.671.QD.2	5756944/ 4025410069948	Runkolevy ja painikkeet: musta kromi Peitelevy: musta kromi, harjattu, easy-to-clean -pinnoitus	Sinkkipainevalu/messinki	24,6	16,4	1,2	616,72	773,98

Tarvikkeet

- Annostelija Geberit DuoFresh-raikastinpuikolle, Sigma-piilohuuhtelusäiliöön 12 cm → s. 209
- Geberit-jatkosarja piilohuuhtelusäiliöille Sigma, Omega ja Kappa → s. 209
- Geberit DuoFresh -moduuli automaattisella käynnistyksellä ja Geberit DuoFresh -raikastinpuikkoannostelijalla, Sigma-piilohuuhtelusäiliöille 12 cm → s. 205
- Geberit DuoFresh -moduuli manuaalisella käynnistyksellä ja Geberit DuoFresh -raikastinpuikkoannostelijalla, Sigma-piilohuuhtelusäiliöille 12 cm → s. 206



- Luonnontuotteiden väri ja rakenne voi poiketa
- Toimitusaika 6 viikkoa

Geberit Sigma50 -huuhtelupainike kaksoishuuhteluun, metalliväri messinki

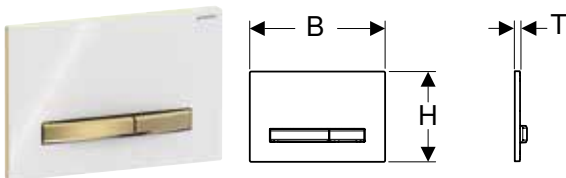

click & scan

Käyttötarkoitus

- Huuhtelun käynnistykseen Sigma-piilohuuhtelusäiliöille

Tekniset tiedot

Huuhteluvoima (N) maks.	20 N
-------------------------	------

Ominaisuudet

- Käyttö edestä
- Painikkeissa ja runkolevyssä easy-to-clean-pinnoite
- Painotangot äänieristetty, pikasääto ilman työkaluja

Toimituksen sisältö

- Asennuskehys
- 2 etäisyyspulttia
- 2 painotankoa

Tuotenumero	LVI nro./ EAN	Väri / pinta	Materiaali	B [cm]	H [cm]	T [cm]	EUR/kpl ALV.0%	EUR/kpl ALV.25,5%
115.672.00.2	5756702/ 4025410739193	Runkolevy ja painikkeet: messinki Peitelevy: asiakaskohtainen	Sinkkipainevalu	24,6	16,4	1	489,84	614,75
115.672.11.2	5756703/ 4025410759634	Runkolevy ja painikkeet: messinki Peitelevy: valkoinen	Sinkkipainevalu/muovi	24,6	16,4	1,3	489,84	614,75

Tuotenumero	LVI nro./ EAN	Väri / pinta	Materiaali	B [cm]	H [cm]	T [cm]	EUR/kpl ALV.0%	EUR/kpl ALV.25,5%
115.672.DW.2	5756704/ 4025410759658	Runkolevy ja painikkeet: messinki Peitelevy: musta	Sinkkipainevalu/muovi	24,6	16,4	1,3	489,84	614,75
115.672.JM.2	5756705/ 4025410749628	Runkolevy ja painikkeet: messinki Peitelevy: Mustang-liuskekivi	Sinkkipainevalu/liuske (luonnontuote)	24,6	16,4	1,4	616,72	773,98
115.672.JV.2	5756706/ 4025410749659	Runkolevy ja painikkeet: messinki Peitelevy: betoniopiiikka	Sinkkipainevalu/keramiini	24,6	16,4	1,4	616,72	773,98
115.672.JX.2	5756707/ 4025410749703	Runkolevy ja painikkeet: messinki Peitelevy: mustajalopähkinä	Sinkkipainevalu/puu (luonnontuote)	24,6	16,4	1,4	850,59	1067,49
115.672.QF.2	5756945/ 4025410069962	Runkolevy ja painikkeet: messinki Peitelevy: messinkiä, harjattu, easy-to-clean -pinnoitus	Sinkkipainevalu/messinki	24,6	16,4	1,2	616,72	773,98

Tarvikkeet

- Annostelija Geberit DuoFresh-raikastinpuikolle, Sigma-piilohuuhtelusäiliöön 12 cm → s. 209
- Geberit-jatkosarja piilohuuhtelusäiliöille Sigma, Omega ja Kappa → s. 209
- Geberit DuoFresh -moduuli automaattisella käynnistyksellä ja Geberit DuoFresh -raikastinpuikkoannostelijalla, Sigma-piilohuuhtelusäiliöille 12 cm → s. 205
- Geberit DuoFresh -moduuli manuaalisella käynnistyksellä ja Geberit DuoFresh -raikastinpuikkoannostelijalla, Sigma-piilohuuhtelusäiliöille 12 cm → s. 206



- Luonnontuotteiden väri ja rakenne voi poiketa
- Toimitusaika 6 viikkoa

Geberit Sigma50 -huuhtelupainike kaksoishuuhteluun, yksilöllinen

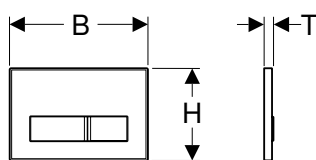

click & scan

Käyttötarkoitus

- Huuhtelun käynnistykseen Sigma-piilohuuhtelusäiliöille
- Yksilölliseen kylpyhuoneen suunnitteluun

Tekniset tiedot

Huuhteluvoima (N) maks.	20 N
-------------------------	------

Ominaisuudet

- Asiakas huolehtii pinnan valmistelusta ja loppuunsaattamisesta
- Käyttö edestä
- Painikkeissa easy-to-clean -pinnoitus
- Painotangot äänieristetty, pikasäätö ilman työkaluja

Toimituksen sisältö

- Asennuskehys
- 2 etäisyyspulttia
- 2 painotankoa

Tuotenumero	LVI nro./ EAN	Väri / pinta	Materiaali	B [cm]	H [cm]	T [cm]	EUR/kpl ALV.0%	EUR/kpl ALV.25,5%
115.788.00.1	5756247/ 4025416931577	Yksilöllinen	Sinkkipainevalu	24,6	16,4	1,4	233,65	293,23

Tarvikkeet

- Annostelija Geberit DuoFresh-raikastinpuikolle, Sigma-piilohuuhtelusäiliöön 12 cm → s. 209
- Geberit-jatkosarja piilohuuhtelusäiliöille Sigma, Omega ja Kappa → s. 209
- Geberit DuoFresh -moduuli automaattisella käynnistyksellä ja Geberit DuoFresh -raikastinpuikkoannostelijalla, Sigma-piilohuuhtelusäiliöille 12 cm → s. 205
- Geberit DuoFresh -moduuli manuaalisella käynnistyksellä ja Geberit DuoFresh -raikastinpuikkoannostelijalla, Sigma-piilohuuhtelusäiliöille 12 cm → s. 206

Geberit Sigma30 -huuhtelupainike kaksoishuuhteluun

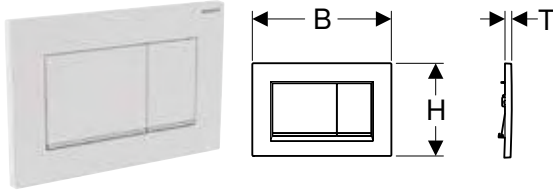

click & scan

Käyttötarkoitus

- Huuhtelun käynnistykseen Sigma-piilohuuhtelusäiliöille

Tekniset tiedot

Huuhteluvoima (N) maks.	20 N
-------------------------	------

Ominaisuudet

- Käyttö edestä
- Painotangot äänieristetty, pikasäätö ilman työkaluja

Toimituksen sisältö

- Asennuskehys
- 2 etäisyyspulttia
- 2 painotankoa

Tuotenumero	LVI nro./ EAN	Väri / pinta	Materiaali	B [cm]	H [cm]	T [cm]	EUR/kpl ALV.0%	EUR/kpl ALV.25,5%
115.883.01.1	5756714/ 4025410759573	Painikelevy ja painikkeet: valkoinen mattalakattu, helppohoitoiseksi pinnoitettu Design-listat: valkoinen	Muovi	24,6	16,4	1,2	186,02	233,46
115.883.11.1	5756715/ 4025410759689	Painikelevy ja painikkeet: valkoinen Design-listat: mattavalkoinen	Muovi	24,6	16,4	1,2	120,60	151,35
115.883.14.1	5756575/ 4025416709176	Painikelevy ja painikkeet: musta mattalakattu, helppohoitoiseksi pinnoitettu Design-listat: kromattu	Muovi	24,6	16,4	1,2	161,42	202,58
115.883.16.1	5756716/ 4025410759580	Painikelevy ja painikkeet: musta mattalakattu, helppohoitoiseksi pinnoitettu Design-listat: musta	Muovi	24,6	16,4	1,2	186,02	233,46
115.883.DW.1	5756717/ 4025410759825	Painikelevy ja painikkeet: musta Design-listat: mattamusta	Muovi	24,6	16,4	1,2	141,29	177,32
115.883.JQ.1	5756573/ 4025416352495	Painikelevy ja painikkeet: mattakromilakattu, easy-to-clean -pinnoitus Design-listat: kromattu	Muovi	24,6	16,4	1,2	175,79	220,62
115.883.JT.1	5756574/ 4025410635563	Painikelevy ja painikkeet: valkoinen mattalakattu, helppohoitoiseksi pinnoitettu Design-listat: kromattu	Muovi	24,6	16,4	1,2	161,42	202,58
115.883.KH.1	5756340/ 4025416516712	Painikelevy ja painikkeet: kromattu Design-listat: mattakromattu	Muovi	24,6	16,4	1,2	121,46	152,43
115.883.KJ.1	5756341/ 4025416516750	Painikelevy ja painikkeet: valkoinen Design-listat: kromattu	Muovi	24,6	16,4	1,2	89,77	112,66
115.883.KK.1	5756342/ 4025416516767	Painikelevy ja painikkeet: valkoinen Design-listat: kullattu	Muovi	24,6	16,4	1,2	108,23	135,83
115.883.KM.1	5756344/ 4025416516736	Painikelevy ja painikkeet: musta Design-listat: kromattu	Muovi	24,6	16,4	1,2	108,23	135,83

Tarvikkeet

- Annostelija Geberit DuoFresh-raikastinpuikolle, Sigma-piilohuuhtelusäiliöön 12 cm → s. 209
- Geberit-jatkosarja piilohuuhtelusäiliöille Sigma, Omega ja Kappa → s. 209
- Geberit DuoFresh -moduuli automaattisella käynnistyksellä ja Geberit DuoFresh -raikastinpuikkoannostelijalla, Sigma-piilohuuhtelusäiliöille 12 cm → s. 205
- Geberit DuoFresh -moduuli manuaalisella käynnistyksellä ja Geberit DuoFresh -raikastinpuikkoannostelijalla, Sigma-piilohuuhtelusäiliöille 12 cm → s. 206

Geberit Sigma21 -huuhtelupainike kaksoishuuhteluun, metalliväri kromattu

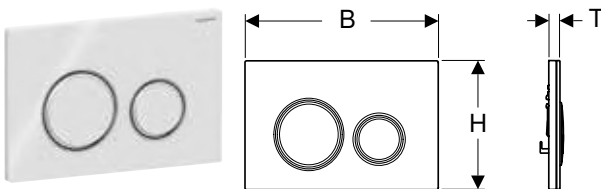

click & scan

Käyttötarkoitus

- Huuhtelun käynnistykseen Sigma-piilohuuhtelusäiliöille

Tekniset tiedot

Huuhteluvoima (N) maks.	20 N
-------------------------	------

Ominaisuudet

- Käyttö edestä
- Painotangot äänieristetty, pikasäätö ilman työkaluja

Toimituksen sisältö

- Asennuskehys
- 2 etäisyyspulttia
- 2 painotankoa

Tuotenumero	LVI nro./ EAN	Väri / pinta	Materiaali	B [cm]	H [cm]	T [cm]	EUR/kpl ALV.0%	EUR/kpl ALV.25,5%
115.884.00.1	5756562/ 4025416793434	Runkolevy ja design-renkaat: kromattu Peitelevy ja painikkeet: asiakaskohtainen	Sinkkipainevalu	24,6	16,4	1	234,71	294,56
115.884.JK.1	5756770/ 4025410947017	Runkolevy ja design-renkaat: kromattu Peitelevy ja painikkeet: laava	Sinkkipainevalu/lasi	24,6	16,4	1,4	293,69	368,58

Tuotenumero	LVI nro./ EAN	Väri / pinta	Materiaali	B [cm]	H [cm]	T [cm]	EUR/kpl ALV.0%	EUR/kpl ALV.25,5%
115.884.JL.1	5756771/ 4025410947024	Runkolevy ja design-renkaat: kromattu Peitelevy ja painikkeet: hiekka	Sinkkipainevalu/lasi	24,6	16,4	1,4	293,69	368,58
115.884.JM.1	5756561/ 4025416836902	Runkolevy ja design-renkaat: kromattu Peitelevy ja painikkeet: Mustang-liuskekivi	Sinkkipainevalu/liuske (luonnontuote)	24,6	16,4	1,4	362,09	454,42
115.884.JV.1	5756721/ 4025410757876	Runkolevy ja design-renkaat: kromattu Peitelevy ja painikkeet: betoniopiiikka	Sinkkipainevalu/keramiini	24,6	16,4	1,4	360,20	452,05
115.884.JX.1	5756720/ 4025410757807	Runkolevy ja design-renkaat: kromattu Peitelevy ja painikkeet: mustajalopähkinä	Sinkkipainevalu/puu (luonnontuote)	24,6	16,4	1,4	594,06	745,55
115.884.SI.1	5756558/ 4025416793397	Runkolevy ja design-renkaat: kromattu Peitelevy ja painikkeet: valkoinen	Sinkkipainevalu/lasi	24,6	16,4	1,4	293,69	368,58
115.884.SJ.1	5756559/ 4025416793403	Runkolevy ja design-renkaat: kromattu Peitelevy ja painikkeet: musta	Sinkkipainevalu/lasi	24,6	16,4	1,4	293,69	368,58

Tarvikkeet

- Annostelija Geberit DuoFresh-raikastinpuikolle, Sigma-piilohuuhtelusäiliöön 12 cm → s. 209
- Geberit DuoFresh -moduuli automaattisella käynnistyksellä ja Geberit DuoFresh -raikastinpuikkoannostelijalla, Sigma-piilohuuhtelusäiliölle 12 cm → s. 205
- Geberit DuoFresh -moduuli manuaalisella käynnistyksellä ja Geberit DuoFresh -raikastinpuikkoannostelijalla, Sigma-piilohuuhtelusäiliölle 12 cm → s. 206
- Geberit-jatkosarja piilohuuhtelusäiliölle Sigma, Omega ja Kappa → s. 209



- Luonnontuotteiden väri ja rakenne voi poiketa
- Tuotenumeroiden 115.884.JV.1 ja 115.884.JX.1 toimitusaika 6 viikkoa

Geberit Sigma21 -huuhtelupainike kaksoishuuhteluun, metalliväri punakulta

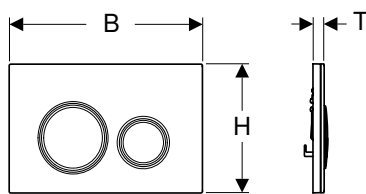

click & scan

Käyttötarkoitus

- Huuhtelun käynnistykseen Sigma-piilohuuhtelusäiliölle

Tekniset tiedot

Huuhteluvoima (N) maks.	20 N
-------------------------	------

Ominaisuudet

- Käyttö edestä
- Runkolevyssä easy-to-clean-pinnoite
- Painotangot äänieristetty, pikasäätö ilman työkaluja

Toimituksen sisältö

- Asennuskehys
- 2 etäisyyspulttia
- 2 painotankoa

Tuotenumero	LVI nro./ EAN	Väri / pinta	Materiaali	B [cm]	H [cm]	T [cm]	EUR/kpl ALV.0%	EUR/kpl ALV.25,5%
115.650.00.1	5756671/ 4025410739162	Runkolevy ja design-renkaat: punakulta Peitelevy ja painikkeet: asiakaskohtainen	Sinkkipainevalu	24,6	16,4	1	489,84	614,75
115.650.JM.1	5756672/ 4025410748973	Runkolevy ja design-renkaat: punakulta Peitelevy ja painikkeet: Mustang-liuskekivi	Sinkkipainevalu/liuske (luonnontuote)	24,6	16,4	1,4	616,72	773,98
115.650.JV.1	5756673/ 4025410748980	Runkolevy ja design-renkaat: punakulta Peitelevy ja painikkeet: betoniopiiikka	Sinkkipainevalu/keramiini	24,6	16,4	1,4	616,72	773,98
115.650.JX.1	5756674/ 4025410748805	Runkolevy ja design-renkaat: punakulta Peitelevy: mustajalopähkinä	Sinkkipainevalu/puu (luonnontuote)	24,6	16,4	1,4	850,59	1067,49
115.650.SI.1	5756675/ 4025410759429	Runkolevy ja design-renkaat: punakulta Peitelevy ja painikkeet: valkoinen	Sinkkipainevalu/lasi	24,6	16,4	1,4	548,08	687,84
115.650.SJ.1	5756676/ 4025410759054	Runkolevy ja design-renkaat: punakulta Peitelevy ja painikkeet: musta	Sinkkipainevalu/lasi	24,6	16,4	1,4	548,08	687,84

Tarvikkeet

- Annostelija Geberit DuoFresh-raikastinpuikolle, Sigma-piilohuuhtelusäiliöön 12 cm → s. 209
- Geberit DuoFresh -moduuli automaattisella käynnistyksellä ja Geberit DuoFresh -raikastinpuikkoannostelijalla, Sigma-piilohuuhtelusäiliölle 12 cm → s. 205
- Geberit DuoFresh -moduuli manuaalisella käynnistyksellä ja Geberit DuoFresh -raikastinpuikkoannostelijalla, Sigma-piilohuuhtelusäiliölle 12 cm → s. 206
- Geberit-jatkosarja piilohuuhtelusäiliölle Sigma, Omega ja Kappa → s. 209



- Luonnontuotteiden väri ja rakenne voi poiketa
- Toimitusaika 6 viikkoa

Geberit Sigma21 -huuhtelupainike kaksoishuuhteluun, metalliväri musta kromi

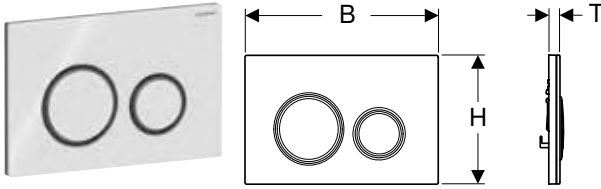

click & scan

Käyttötarkoitus

- Huuhtelun käynnistykseen Sigma-piilohuuhtelusäiliöille

Tekniset tiedot

Huuhteluvoima (N) maks.	20 N
-------------------------	------

Ominaisuudet

- Käyttö edestä
- Runkolevyssä easy-to-clean-pinnoite
- Painotangot äänieristetty, pikasäätö ilman työkaluja

Toimituksen sisältö

- Asennuskehys
- 2 etäisyyspulttia
- 2 painotankoa

Tuotenro	LVI nro./ EAN	Väri / pinta	Materiaali	B [cm]	H [cm]	T [cm]	EUR/kpl ALV.0%	EUR/kpl ALV.25,5%
115.651.00.1	5756677/ 4025410739179	Runkolevy ja design-renkaat: musta kromi Peitelevy ja painikkeet: asiakaskohtainen	Sinkkipainevalu	24,6	16,4	1	489,84	614,75
115.651.JM.1	5756678/ 4025410748607	Runkolevy ja design-renkaat: musta kromi Peitelevy ja painikkeet: Mustang-liuskekivi	Sinkkipainevalu/liuske (luonnontuote)	24,6	16,4	1,4	616,72	773,98
115.651.JV.1	5756679/ 4025410749413	Runkolevy ja design-renkaat: musta kromi Peitelevy ja painikkeet: betoniopiiikka	Sinkkipainevalu/keramiini	24,6	16,4	1,4	616,72	773,98
115.651.JX.1	5756680/ 4025410749239	Runkolevy ja design-renkaat: musta kromi Peitelevy ja painikkeet: mustajalopähkinä	Sinkkipainevalu/puu (luonnontuote)	24,6	16,4	1,4	850,59	1067,49
115.651.SI.1	5756681/ 4025410759160	Runkolevy ja design-renkaat: musta kromi Peitelevy ja painikkeet: valkoinen	Sinkkipainevalu/lasi	24,6	16,4	1,4	548,08	687,84
115.651.SJ.1	5756682/ 4025410759412	Runkolevy ja design-renkaat: musta kromi Peitelevy ja painikkeet: musta	Sinkkipainevalu/lasi	24,6	16,4	1,4	548,08	687,84

Tarvikkeet

- Annostelija Geberit DuoFresh-raikastinpuikolle, Sigma-piilohuuhtelusäiliöön 12 cm → s. 209
- Geberit DuoFresh -moduuli automaattisella käynnistyksellä ja Geberit DuoFresh -raikastinpuikkoannostelijalla, Sigma-piilohuuhtelusäiliöille 12 cm → s. 205
- Geberit DuoFresh -moduuli manuaalisella käynnistyksellä ja Geberit DuoFresh -raikastinpuikkoannostelijalla, Sigma-piilohuuhtelusäiliöille 12 cm → s. 206
- Geberit-jatkosarja piilohuuhtelusäiliöille Sigma, Omega ja Kappa → s. 209



- Luonnontuotteiden väri ja rakenne voi poiketa
- Toimitusaika 6 viikkoa

Geberit Sigma21 -huuhtelupainike kaksoishuuhteluun, metalliväri messinki

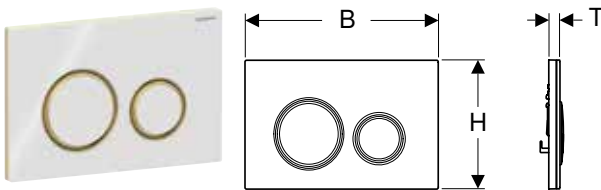

click & scan

Käyttötarkoitus

- Huuhtelun käynnistykseen Sigma-piilohuuhtelusäiliöille

Tekniset tiedot

Huuhteluvoima (N) maks.	20 N
-------------------------	------

Ominaisuudet

- Käyttö edestä
- Runkolevyssä easy-to-clean-pinnoite
- Painotangot äänieristetty, pikasäätö ilman työkaluja

Toimituksen sisältö

- Asennuskehys
- 2 etäisyyspulttia
- 2 painotankoa

Tuotenro	LVI nro./ EAN	Väri / pinta	Materiaali	B [cm]	H [cm]	T [cm]	EUR/kpl ALV.0%	EUR/kpl ALV.25,5%
115.652.00.1	5756683/ 4025410739186	Runkolevy ja design-renkaat: messinki Peitelevy ja painikkeet: asiakaskohtainen	Sinkkipainevalu	24,6	16,4	1	489,84	614,75
115.652.JM.1	5756684/ 4025410749246	Runkolevy ja design-renkaat: messinki Peitelevy ja painikkeet: Mustang-liuskekivi	Sinkkipainevalu/liuske (luonnontuote)	24,6	16,4	1,4	616,72	773,98
115.652.JV.1	5756685/ 4025410749345	Runkolevy ja design-renkaat: messinki Peitelevy ja painikkeet: betoniopiiikka	Sinkkipainevalu/keramiini	24,6	16,4	1,4	616,72	773,98

Tuotenro	LVI nro./ EAN	Väri / pinta	Materiaali	B [cm]	H [cm]	T [cm]	EUR/kpl ALV.0%	EUR/kpl ALV.25,5%
115.652.JX.1	5756686/ 4025410749369	Runkolevy ja design-renkaat: messinki Peitelevy ja painikkeet: mustajalopähkinä	Sinkkipainevalu/puu (luonnontuote)	24,6	16,4	1,4	850,59	1067,49
115.652.SI.1	5756687/ 4025410759184	Runkolevy ja design-renkaat: messinki Peitelevy ja painikkeet: valkoinen	Sinkkipainevalu/lasi	24,6	16,4	1,4	548,08	687,84
115.652.SJ.1	5756688/ 4025410759153	Runkolevy ja design-renkaat: messinki Peitelevy ja painikkeet: musta	Sinkkipainevalu/lasi	24,6	16,4	1,4	548,08	687,84

Tarvikkeet

- Annostelija Geberit DuoFresh-raikastinpuikolle, Sigma-piilohuuhtelusäiliöön 12 cm → s. 209
- Geberit DuoFresh -moduuli automaattisella käynnistyksellä ja Geberit DuoFresh -raikastinpuikkoannostelijalla, Sigma-piilohuuhtelusäiliöille 12 cm → s. 205
- Geberit DuoFresh -moduuli manuaalisella käynnistyksellä ja Geberit DuoFresh -raikastinpuikkoannostelijalla, Sigma-piilohuuhtelusäiliöille 12 cm → s. 206
- Geberit-jatkosarja piilohuuhtelusäiliöille Sigma, Omega ja Kappa → s. 209



- Luonnontuotteiden väri ja rakenne voi poiketa
- Toimitusaika 6 viikkoa

Geberit Sigma20 -huuhtelupainike kaksoishuuhteluun

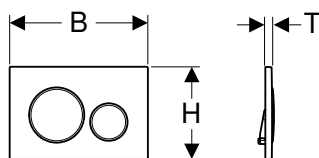

click & scan

Käyttötarkoitus

- Huuhtelun käynnistykseen Sigma-piilohuuhtelusäiliöille

Tekniset tiedot

Huuhteluvoima (N) maks.	20 N
-------------------------	------

Ominaisuudet

- Käyttö edestä
- Painotangot äänieristetty, pikasäätö ilman työkaluja

Toimituksen sisältö

- Asennuskehys
- 2 etäisyyspulttia
- 2 painotankoa

Tuotenro	LVI nro./ EAN	Väri / pinta	Materiaali	B [cm]	H [cm]	T [cm]	EUR/kpl ALV.0%	EUR/kpl ALV.25,5%
115.882.01.1	5756710/ 4025410759542	Painikelevy ja painikkeet: valkoinen mattalakattu, helppohoitoiseksi pinnoitettu Design-renkaat: valkoinen	Muovi	24,6	16,4	1,2	164,96	207,02
115.882.11.1	5756711/ 4025410759849	Painikelevy ja painikkeet: valkoinen Design-renkaat: mattavalkoinen	Muovi	24,6	16,4	1,2	101,26	127,08
115.882.14.1	5756578/ 4025416709206	Painikelevy ja painikkeet: musta mattalakattu, helppohoitoiseksi pinnoitettu Design-renkaat: kromattu	Muovi	24,6	16,4	1,2	140,93	176,87
115.882.16.1	5756712/ 4025410759672	Painikelevy ja painikkeet: musta mattalakattu, helppohoitoiseksi pinnoitettu Design-renkaat: musta	Muovi	24,6	16,4	1,2	164,96	207,02
115.882.DW.1	5756713/ 4025410759702	Painikelevy ja painikkeet: musta Design-renkaat: mattamusta	Muovi	24,6	16,4	1,2	120,25	150,91
115.882.JQ.1	5756576/ 4025416352440	Painikelevy ja painikkeet: mattakromilakattu, easy-to-clean -pinnoitus Design-renkaat: kromattu	Muovi	24,6	16,4	1,2	157,16	197,24
115.882.JT.1	5756577/ 4025410635556	Painikelevy ja painikkeet: valkoinen mattalakattu, helppohoitoiseksi pinnoitettu Design-renkaat: kromattu	Muovi	24,6	16,4	1,2	140,93	176,87
115.882.KH.1	5756364/ 4025416544555	Painikelevy ja painikkeet: kromattu Design-renkaat: mattakromattu	Muovi	24,6	16,4	1,2	117,04	146,89
115.882.KJ.1	5756365/ 4025416544562	Painikelevy ja painikkeet: valkoinen Design-renkaat: kromattu	Muovi	24,6	16,4	1,2	83,10	104,29
115.882.KK.1	5756366/ 4025416544579	Painikelevy ja painikkeet: valkoinen Design-renkaat: kullattu	Muovi	24,6	16,4	1,2	102,59	128,75
115.882.KM.1	5756368/ 4025416544654	Painikelevy ja painikkeet: musta Design-renkaat: kromattu	Muovi	24,6	16,4	1,2	90,21	113,21
115.882.SN.1	5756370/ 4025416544906	Painikelevy ja painikkeet: harjattu, easy-to-clean -pinnoitus Design-renkaat: kiillotettu	Ruostu- maton teräs	24,6	16,4	1,2	181,10	227,28

Tarvikkeet

- Annostelija Geberit DuoFresh-raikastinpuikolle, Sigma-piilohuuhtelusäiliöön 12 cm → s. 209
- Geberit DuoFresh -moduuli automaattisella käynnistyksellä ja Geberit DuoFresh -raikastinpuikkoannostelijalla, Sigma-piilohuuhtelusäiliöille 12 cm → s. 205
- Geberit DuoFresh -moduuli manuaalisella käynnistyksellä ja Geberit DuoFresh -raikastinpuikkoannostelijalla, Sigma-piilohuuhtelusäiliöille 12 cm → s. 206
- Geberit-jatkosarja piilohuuhtelusäiliöille Sigma, Omega ja Kappa → s. 209

Geberit Sigma20 -huuhtelupainike kaksoishuuhteluun, ruuvattava

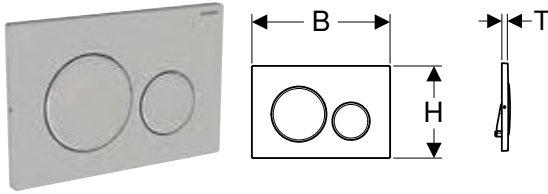

click & scan

Käyttötarkoitus

- Huuhtelun käynnistykseen Sigma-piilohuuhtelusäiliöille

Tekniset tiedot

Huuhteluvoima (N) maks.	20 N
-------------------------	------

Ominaisuudet

- Käyttö edestä
- Painotangot äänieristetty, pikasäätö ilman työkaluja

Toimituksen sisältö

- Asennuskehys
- 2 etäisyyspulttia
- 2 painotankoa
- Ruuvisarja

Tuotenumero	LVI nro./ EAN	Väri / pinta	Materiaali	B [cm]	H [cm]	T [cm]	EUR/kpl ALV.0%	EUR/kpl ALV.25,5%
115.889.SN.1	5756799/ 4025416544937	Painikelevy ja painikkeet: harjattu, easy-to-clean -pinnoitus Design-renkaat: kiillotettu	Ruostumaton teräs	24,6	16,4	1,2	209,03	262,33

Tarvikkeet

- Geberit-jatkosarja piilohuuhtelusäiliöille Sigma, Omega ja Kappa → s. 209

Geberit Sigma01 -huuhtelupainike kaksoishuuhteluun

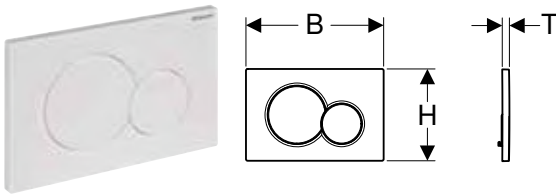

click & scan

Käyttötarkoitus

- Huuhtelun käynnistykseen Sigma-piilohuuhtelusäiliöille

Tekniset tiedot

Huuhteluvoima (N) maks.	20 N
-------------------------	------

Ominaisuudet

- Käyttö edestä
- Painotangot äänieristetty, pikasäätö ilman työkaluja

Toimituksen sisältö

- Asennuskehys
- 2 etäisyyspulttia
- 2 painotankoa

Tuotenumero	LVI nro./ EAN	Väri / pinta	Materiaali	B [cm]	H [cm]	T [cm]	EUR/kpl ALV.0%	EUR/kpl ALV.25,5%
115.770.11.5	5756121/ 4025410035165	Valkoinen	Muovi	24,6	16,4	1,3	58,43	73,33
115.770.21.5	5756122/ 4025410035172	Kromattu	Muovi	24,6	16,4	1,3	76,92	96,53
115.770.DT.5	5756362/ 4025410035219	Jalomessinki, galvanoitu	Muovi	24,6	16,4	1,3	233,53	293,08
115.770.DW.5	5756363/ 4025410035226	Musta	Muovi	24,6	16,4	1,3	76,92	96,53
115.770.JQ.5	5756709/ 4025410756596	Matta kromi / Easy-to-clean -pinnoitus	Muovi	24,6	16,4	1,3	76,92	96,53
115.770.KA.5	5756125/ 4025410035271	Painikelevy: kromattu Painikkeet: mattakromattu	Muovi	24,6	16,4	1,3	76,92	96,53

Tarvikkeet

- Geberit DuoFresh -moduuli automaattisella käynnistyksellä ja Geberit DuoFresh -raikastinpuikkoannostelijalla, Sigma-piilohuuhtelusäiliöille 12 cm → s. 205
- Geberit DuoFresh -moduuli manuaalisella käynnistyksellä ja Geberit DuoFresh -raikastinpuikkoannostelijalla, Sigma-piilohuuhtelusäiliöille 12 cm → s. 206
- Annostelija Geberit DuoFresh-raikastinpuikolle, Sigma-piilohuuhtelusäiliöön 12 cm → s. 209
- Geberit-jatkosarja piilohuuhtelusäiliöille Sigma, Omega ja Kappa → s. 209

Geberit Sigma30 -huuhtelupainike huuhtelu/stop-huuhteluun, ruuvattava

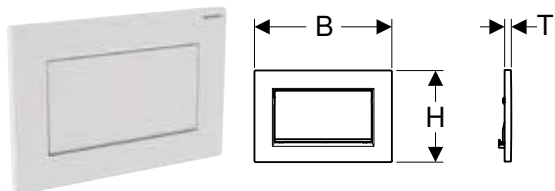

click & scan

Käyttötarkoitus

- Huuhtelun käynnistykseen Sigma-piilohuuhtelusäiliöille

Tekniset tiedot

Huuhteluvoima (N) maks.	20 N
-------------------------	------

Ominaisuudet

- Käyttö edestä
- Painotangot äänieristetty, pikasäätö ilman työkaluja

Toimituksen sisältö

- Asennuskehys
- 2 etäisyyspulttia
- Painotanko
- Keskeytysvipu
- Ruuvisarja

Tuotenumero	LVI nro./ EAN	Väri / pinta	Materiaali	B [cm]	H [cm]	T [cm]	EUR/kpl ALV.0%	EUR/kpl ALV.25,5%
115.893.14.1	5756580/ 4025416709381	Painikelevy ja painike: musta mattalakattu, easy-to-clean -pinnoitus Design-listat: kromattu	Sinkkipainevalu	24,6	16,4	1,2	252,40	316,76
115.893.45.1	5756349/ 4025416520535	Kullattu	Sinkkipainevalu	24,6	16,4	1,2	2105,51	2642,42
115.893.JT.1	5756579/ 4025410635570	Painikelevy ja painike: valkoinen mattalakattu, easy-to-clean -pinnoitus Design-listat: kromattu	Sinkkipainevalu	24,6	16,4	1,2	252,40	316,76
115.893.KJ.1	5756346/ 4025416516774	Painikelevy ja painike: valkoinen Design-listat: kromattu	Sinkkipainevalu	24,6	16,4	1,2	153,13	192,18
115.893.KX.1	5756347/ 4025416516781	Painikelevy ja painike: kromattu, harjattu, easy-to-clean -pinnoitus Design-listat: kromattu	Sinkkipainevalu	24,6	16,4	1,2	203,29	255,13
115.893.KY.1	5756348/ 4025416516798	Painikelevy ja painike: kromattu Design-listat: kromattu, harjattu	Sinkkipainevalu	24,6	16,4	1,2	203,29	255,13

Tarvikkeet

- Geberit-jatkosarja piilohuuhtelusäiliöille Sigma, Omega ja Kappa → s. 209

Geberit Sigma10 -huuhtelupainike huuhtelu/stop-huuhteluun

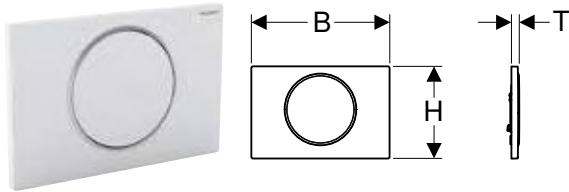

click & scan

Käyttötarkoitus

- Huuhtelun käynnistykseen Sigma-piilohuuhtelusäiliöille

Tekniset tiedot

Huuhteluvoima (N) maks.	20 N
-------------------------	------

Ominaisuudet

- Käyttö edestä
- Painotangot äänieristetty, pikasäätö ilman työkaluja

Toimituksen sisältö

- Asennuskehys
- 2 etäisyyspulttia
- Painotanko
- Keskeytysvipu

Tuotenro	LVI nro./ EAN	Väri / pinta	Materiaali	B [cm]	H [cm]	T [cm]	EUR/kpl ALV.0%	EUR/kpl ALV.25,5%
115.758.01.5	5756958/ 4025410693006	Painikelevy ja painike: valkoinen mattalakattu, easy-to-clean -pinnoitus Design-rengas: valkoinen	Ruostumaton teräs	24,6	16,4	1,4	281,61	353,42
115.758.14.5	5756582/ 4025416709244	Painikelevy ja painike: musta mattalakattu, easy-to-clean -pinnoitus Design-rengas: kiillotettu	Ruostumaton teräs	24,6	16,4	1,4	257,92	323,69
115.758.16.5	5756959/ 4025410693235	Painikelevy ja painike: musta mattalakattu, easy-to-clean -pinnoitus Design-rengas: musta	Ruostumaton teräs	24,6	16,4	1,4	281,61	353,42
115.758.JQ.5	5756708/ 4025410754080	Painikelevy ja painike: mattakromilakattu, easy-to-clean -pinnoitus Design-rengas: kromattu	Muovi	24,6	16,4	1,4	143,63	180,26
115.758.JT.5	5756581/ 4025410635549	Painikelevy ja painike: valkoinen mattalakattu, easy-to-clean -pinnoitus Design-rengas: kiillotettu	Ruostumaton teräs	24,6	16,4	1,4	257,92	323,69
115.758.KH.5	5756236/ 4025416197850	Painikelevy ja painike: kromattu Design-rengas: mattakromattu	Muovi	24,6	16,4	1,4	115,98	145,55
115.758.KJ.5	5756233/ 4025416197898	Painikelevy ja painike: valkoinen Design-rengas: kromattu	Muovi	24,6	16,4	1,4	82,38	103,39
115.758.KK.5	5756256/ 4025416197928	Painikelevy ja painike: valkoinen Design-rengas: kullattu	Muovi	24,6	16,4	1,4	99,18	124,47
115.758.KM.5	5756235/ 4025416198000	Painikelevy ja painike: musta Design-rengas: kromattu	Muovi	24,6	16,4	1,4	99,18	124,47
115.758.SN.5	5756337/ 4025416198505	Painikelevy ja painike: harjattu, easy-to-clean -pinnoitus Design-rengas: kiillotettu	Ruostumaton teräs	24,6	16,4	1,4	174,94	219,55

Tarvikkeet

- Annostelija Geberit DuoFresh-raikastinpuikolle, Sigma-piilohuuhtelusäiliöön 12 cm → s. 209
- Geberit DuoFresh -moduuli automaattisella käynnistyksellä ja Geberit DuoFresh -raikastinpuikkoannostelijalla, Sigma-piilohuuhtelusäiliölle 12 cm → s. 205
- Geberit DuoFresh -moduuli manuaalisella käynnistyksellä ja Geberit DuoFresh -raikastinpuikkoannostelijalla, Sigma-piilohuuhtelusäiliölle 12 cm → s. 206
- Geberit-jatkosarja piilohuuhtelusäiliöille Sigma, Omega ja Kappa → s. 209

Geberit Sigma10 -huuhtelupainike huuhtelu/stop-huuhteluun, ruuvattava

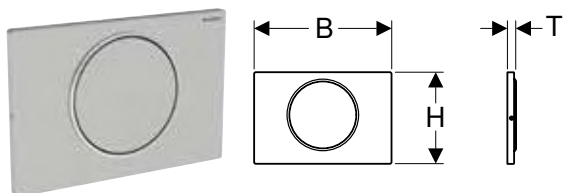

click & scan

Käyttötarkoitus

- Huuhtelun käynnistykseen Sigma-piilohuuhtelusäiliöille

Tekniset tiedot

Huuhteluvoima (N) maks.	20 N
-------------------------	------

Ominaisuudet

- Käyttö edestä
- Painotangot äänieristetty, pikasäätö ilman työkaluja

Toimituksen sisältö

- Asennuskehys
- 2 etäisyyspulttia
- Painotanko
- Keskeytysvipu
- Ruuvisarja

Tuotenumero	LVI nro./ EAN	Väri / pinta	Materiaali	B [cm]	H [cm]	T [cm]	EUR/kpl ALV.0%	EUR/kpl ALV.25,5%
115.787.SN.5	5756338/ 4025416551935	Painikelevy ja painike: harjattu, easy-to-clean -pinnoitus Design-rengas: kiillotettu	Ruostumaton teräs	24,6	16,4	1,5	199,48	250,35

Tarvikkeet

- Geberit-jatkosarja piilohuuhtelusäiliöille Sigma, Omega ja Kappa → s. 209

Geberit Mambo -huuhtelupainike huuhtelu/stop-huuhteluun, ruuvattava

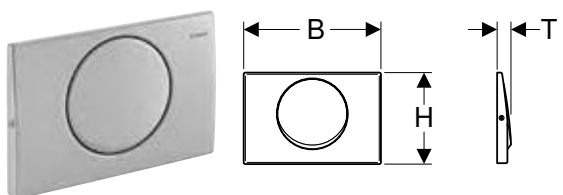

click & scan

Käyttötarkoitus

- Huuhtelun käynnistykseen Sigma-piilohuuhtelusäiliöille

Tekniset tiedot

Huuhteluvoima (N) maks.	20 N
-------------------------	------

Ominaisuudet

- Käyttö edestä
- Painotangot äänieristetty, pikasäätö ilman työkaluja

Toimituksen sisältö

- Asennuskehys
- 2 etäisyyspulttia
- Painotanko
- Keskeytysvipu
- Ruuvisarja

Tuotenumero	LVI nro./ EAN	Väri / pinta	Materiaali	B [cm]	H [cm]	T [cm]	EUR/kpl ALV.0%	EUR/kpl ALV.25,5%
115.751.00.1	5756110/ 4025416578369	Harjattu	Ruostumaton teräs	24,6	16,4	2,5	125,40	157,38

Tarvikkeet

- Geberit-jatkosarja piilohuuhtelusäiliöille Sigma, Omega ja Kappa → s. 209

Geberit Omega20 -huuhtelupainike kaksoishuuhteluun

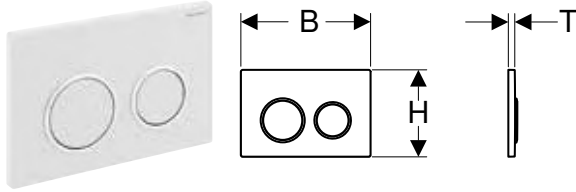

click & scan

Käyttötarkoitus

- Huuhtelun käynnistykseen Omega-piilohuuhtelusäiliöille

Tekniset tiedot

Huuhteluvoima (N) maks.	20 N
-------------------------	------

Ominaisuudet

- Käyttö päältä/edestä
- Painotangot äänieristetty, pikasäätö ilman työkaluja

Toimituksen sisältö

- Asennuskehys
- 2 etäisyyspulttia
- 2 painotankoa
- Kiinnitystarvikkeet

Tuotenumero	LVI nro./ EAN	Väri / pinta	Materiaali	B [cm]	H [cm]	T [cm]	EUR/kpl ALV.0%	EUR/kpl ALV.25,5%
115.085.01.1	5756946/ 4025410693334	Painikelevy ja painikkeet: valkoinen mattalakattu, helppohoitoiseksi pinnoitettu Design-renkaat: valkoinen	Muovi	21,2	14,2	1	181,30	227,53
115.085.11.1	5756947/ 4025410693310	Painikelevy ja painikkeet: valkoinen Design-renkaat: mattavalkoinen	Muovi	21,2	14,2	1	138,64	173,99
115.085.14.1	5756948/ 4025410693358	Painikelevy ja painikkeet: musta mattalakattu, helppohoitoiseksi pinnoitettu Design-renkaat: kromattu	Muovi	21,2	14,2	1	175,34	220,05
115.085.16.1	5756949/ 4025410693518	Painikelevy ja painikkeet: musta mattalakattu, helppohoitoiseksi pinnoitettu Design-renkaat: musta	Muovi	21,2	14,2	1	194,82	244,50
115.085.DW.1	5756950/ 4025410693372	Painikelevy ja painikkeet: musta Design-renkaat: mattamusta	Muovi	21,2	14,2	1	151,81	190,52
115.085.JQ.1	5756670/ 4025410756602	Painikelevy ja painikkeet: mattakromilakattu, easy-to-clean -pinnoitus Design-renkaat: kromattu	Muovi	21,2	14,2	1	195,40	245,23
115.085.JT.1	5756951/ 4025410693297	Painikelevy ja painikkeet: valkoinen mattalakattu, helppohoitoiseksi pinnoitettu Design-renkaat: kromattu	Muovi	21,2	14,2	1	161,82	203,08
115.085.KH.1	5756326/ 4025416310648	Painikelevy ja painikkeet: kromattu Design-renkaat: mattakromattu	Muovi	21,2	14,2	1	161,98	203,28
115.085.KJ.1	5756327/ 4025416310679	Painikelevy ja painikkeet: valkoinen Design-renkaat: kromattu	Muovi	21,2	14,2	1	119,28	149,70
115.085.KK.1	5756328/ 4025416310693	Painikelevy ja painikkeet: valkoinen Design-renkaat: kullattu	Muovi	21,2	14,2	1	132,48	166,26
115.085.KM.1	5756330/ 4025416310716	Painikelevy ja painikkeet: musta Design-renkaat: kromattu	Muovi	21,2	14,2	1	132,48	166,26

Tarvikkeet

- Geberit-jatkosarja piilohuuhtelusäiliöille Sigma, Omega ja Kappa → s. 209

Geberit Omega30 -huuhtelupainike kaksoishuuhteluun

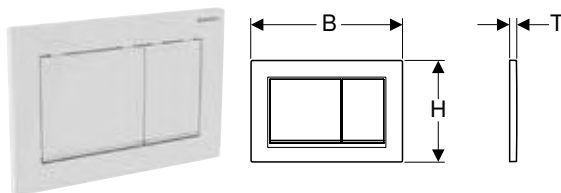

click & scan

Käyttötarkoitus

- Huuhtelun käynnistykseen Omega-piilohuuhtelusäiliöille

Tekniset tiedot

Huuhteluvoima (N) maks.	20 N
-------------------------	------

Ominaisuudet

- Käyttö päältä/edestä
- Painotangot äänieristetty, pikasäätö ilman työkaluja

Toimituksen sisältö

- Asennuskehys
- 2 etäisyyspulttia
- 2 painotankoa
- Kiinnitystarvikkeet

Tuotenumero	LVI nro./ EAN	Väri / pinta	Materiaali	B [cm]	H [cm]	T [cm]	EUR/kpl ALV.0%	EUR/kpl ALV.25,5%
115.080.01.1	5756952/ 4025410693716	Painikelevy ja painikkeet: valkoinen mattalakattu, helppohoitoiseksi pinnoitettu Design-listat: valkoinen	Muovi	21,2	14,2	1	181,30	227,53
115.080.11.1	5756953/ 4025410693495	Painikelevy ja painikkeet: valkoinen Design-listat: mattavalkoinen	Muovi	21,2	14,2	1	138,64	173,99

Tuotenro	LVI nro./ EAN	Väri / pinta	Materiaali	B [cm]	H [cm]	T [cm]	EUR/kpl ALV.0%	EUR/kpl ALV.25,5%
115.080.14.1	5756954/ 4025410693730	Painikelevy ja painikkeet: musta mattalakattu, helppohoitoiseksi pinnoitettu Design-listat: kromattu	Muovi	21,2	14,2	1	175,34	220,05
115.080.16.1	5756955/ 4025410693778	Painikelevy ja painikkeet: musta mattalakattu, helppohoitoiseksi pinnoitettu Design-listat: musta	Muovi	21,2	14,2	1	194,82	244,50
115.080.DW.1	5756956/ 4025410693754	Painikelevy ja painikkeet: musta Design-listat: mattamusta	Muovi	21,2	14,2	1	151,81	190,52
115.080.JQ.1	5756669/ 4025410756589	Painikelevy ja painikkeet: mattakromilakattu, easy-to-clean -pinnoitus Design-listat: kromattu	Muovi	21,2	14,2	1	195,40	245,23
115.080.JT.1	5756957/ 4025410693471	Painikelevy ja painikkeet: valkoinen mattalakattu, helppohoitoiseksi pinnoitettu Design-listat: kromattu	Muovi	21,2	14,2	1	161,82	203,08
115.080.KH.1	5756306/ 4025416301073	Painikelevy ja painikkeet: kromattu Design-listat: mattakromattu	Muovi	21,2	14,2	1	161,98	203,28
115.080.KJ.1	5756307/ 4025416301240	Painikelevy ja painikkeet: valkoinen Design-listat: kromattu	Muovi	21,2	14,2	1	119,28	149,70
115.080.KK.1	5756308/ 4025416301172	Painikelevy ja painikkeet: valkoinen Design-listat: kullattu	Muovi	21,2	14,2	1	132,48	166,26
115.080.KM.1	5756310/ 4025416301141	Painikelevy ja painikkeet: musta Design-listat: kromattu	Muovi	21,2	14,2	1	132,48	166,26

Tarvikkeet

- Geberit-jatkosarja piilohuuhtelusäiliöille Sigma, Omega ja Kappa → s. 209

Geberit Omega60 -huuhtelupainike kaksoishuuhteluun, pinnan tasoon

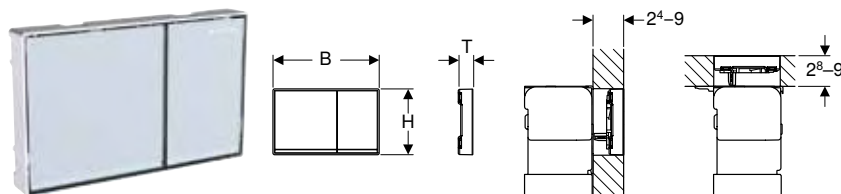

click & scan

Käyttötarkoitus

- Huuhtelun käynnistykseen Omega-piilohuuhtelusäiliöille
- Materiaalin paksuus 24–90 mm (huuhtelu edestä)
- Materiaalin paksuus 28–90 mm (huuhtelu päältä)

Ominaisuudet

- Käyttö päältä/edestä
- Pinnan tasoon asennettava
- Painotangot äänieristetty, pikasäätö ilman työkaluja

Toimituksen sisältö

- Tasauskehys
- 2 etäisyysosaa
- 2 etäisyyspulttia
- 2 painotankoa
- Kiinnitystarvikkeet

Tuotenro	LVI nro./ EAN	Väri / pinta	Materiaali	B [cm]	H [cm]	T [cm]	EUR/kpl ALV.0%	EUR/kpl ALV.25,5%
115.081.GH.1	5756312/ 4025416301301	Painikkeet: kromattu, harjattu, easy-to-clean -pinnoitus Design-listat ja kehys: kromattu	Sinkkipainevalu	18,4	11,4	2,5	474,99	596,11
115.081.JK.1	5756756/ 4025410946706	Painikkeet: laava Design-listat: peilattu Kehys: kromattu	Sinkkipainevalu/ lasi	18,4	11,4	2,5	474,99	596,11
115.081.JL.1	5756757/ 4025410946911	Painikkeet: hiekanharmaa Design-listat: peilattu Kehys: kromattu	Sinkkipainevalu/ lasi	18,4	11,4	2,5	474,99	596,11
115.081.SI.1	5756313/ 4025416301349	Painikkeet: valkoinen Design-listat: peilattu Kehys: kromattu	Sinkkipainevalu/ lasi	18,4	11,4	2,5	474,99	596,11
115.081.SJ.1	5756314/ 4025416301370	Painikkeet: musta Design-listat: peilattu Kehys: kromattu	Sinkkipainevalu/ lasi	18,4	11,4	2,5	474,99	596,11

Tarvikkeet

- Geberit-peitekehys Omega60-huuhtelupainikkeelle → s. 210

Huuhtelut etäohjauksella

Geberitin malli 01 -etähuuhtelupainike, pneumaattinen, kaksoishuuhteluun, kalustepainike

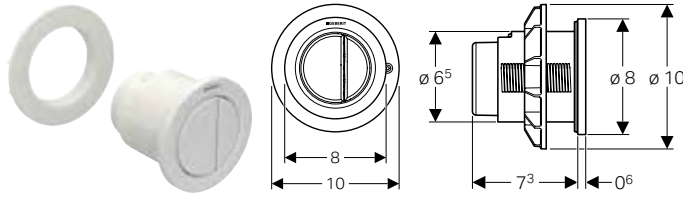

click & scan

Käyttötarkoitus

- Geberit-pintahuuhtelusäiliöiden ja -piilohuuhtelusäiliöiden pneumaattiseen huuhteluun etäohjauksella
- Matalaan kalusteasennukseen tarkoitettujen Geberit-piilohuuhtelusäiliöiden pneumaattiseen huuhteluun etäohjauksella
- Kaksoishuuhtelutoimintoon
- Sigma-piilohuuhtelusäiliöihin 12 cm
- Omega-piilohuuhtelusäiliöihin 12 cm
- Kappa-piilohuuhtelusäiliöihin 15 cm
- AP123-pintahuuhtelusäiliöiltä varten
- AP140-pintahuuhtelusäiliöiltä varten
- Kylpyhuonekalusteisiin

Ominaisuudet

- Pyöreä muotoilu
- Yhdistettävissä Geberit-huuhtelupainikkeisiin yksihuhteluun ja huuhtelu/stop-toimintoon tai Geberit-peitelevyyn

Toimituksen sisältö

- Huuhtelupainike
- Pneumaattinen huuhteluyksikkö
- Pneumatiikkaletku, pituus 2 m
- Kiinnitystarvikkeet

Tekniset tiedot

Huuhteluvoima (N) maks.	25 N
-------------------------	------

Tuotenumero	LVI nro./ EAN	Väri / pinta	Materiaali	EUR/kpl ALV.0%	EUR/kpl ALV.25,5%
116.050.11.1	5756398/ 4025416322993	Valkoinen	Muovi	100,03	125,54
116.050.21.1	5756399/ 4025416333272	Kromattu	Muovi	123,12	154,52
116.050.JQ.1	5756885/ 4025410741127	Matta kromi / Easy-to-clean -pinnoitus	Muovi	136,05	170,74

Geberitin malli 01 -etähuuhtelupainike, pneumaattinen, kaksoishuuhteluun, uppopainike

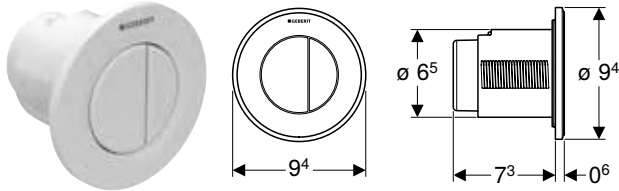

click & scan

Käyttötarkoitus

- Geberit-pintahuuhtelusäiliöiden ja -piilohuuhtelusäiliöiden pneumaattiseen huuhteluun etäohjauksella
- Kaksoishuuhtelutoimintoon
- Massiivirakenteisiin ja asennusseiniin
- Piiloasennukseen
- Sigma-piilohuuhtelusäiliöihin 12 cm
- Omega-piilohuuhtelusäiliöihin 12 cm
- Kappa-piilohuuhtelusäiliöihin 15 cm
- AP123-pintahuuhtelusäiliöiltä varten
- AP140-pintahuuhtelusäiliöiltä varten

Ominaisuudet

- Pyöreä muotoilu
- Yhdistettävissä Geberit-huuhtelupainikkeisiin yksihuhteluun ja huuhtelu/stop-toimintoon tai Geberit-peitelevyyn

Toimituksen sisältö

- Huuhtelupainike
- Pneumaattinen huuhteluyksikkö
- Pneumatiikkaletku, pituus 2 m
- Suojaputki pituus 1,7 m
- Upporasia suojakannella
- Kiinnitystarvikkeet

Tekniset tiedot

Huuhteluvoima (N) maks.	25 N
-------------------------	------

Tuotenumero	LVI nro./ EAN	Väri / pinta	Materiaali	EUR/kpl ALV.0%	EUR/kpl ALV.25,5%
116.042.11.1	5756371/ 4025416322719	Valkoinen	Muovi	100,03	125,54
116.042.21.1	5756372/ 4025416323815	Kromattu	Muovi	115,40	144,83
116.042.JQ.1	5756883/ 4025410740540	Matta kromi / Easy-to-clean -pinnoitus	Muovi	128,46	161,22

Geberitin malli 10 -etähuuhtelupainike, pneumaattinen, kaksoishuuhteluun, kalustepainike

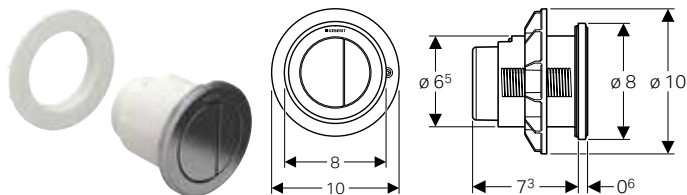

click & scan

Käyttötarkoitus

- Geberit-pintahuuhtelusäiliöiden ja -piilohuuhtelusäiliöiden pneumaattiseen huuhteluun etäohjauksella
- Matalaan kalusteasennukseen tarkoitettujen Geberit-piilohuuhtelusäiliöiden pneumaattiseen huuhteluun etäohjauksella
- Kaksoishuuhtelutoimintoon
- Sigma-piilohuuhtelusäiliöihin 12 cm
- Omega-piilohuuhtelusäiliöihin 12 cm
- Kappa-piilohuuhtelusäiliöihin 15 cm
- AP123-pintahuuhtelusäiliöiltä varten
- AP140-pintahuuhtelusäiliöiltä varten
- Kylpyhuonekalusteisiin

Ominaisuudet

- Pyöreä muotoilu
- Yhdistettävissä Geberit-huuhtelupainikkeisiin yksihuhteluun ja huuhtelu/stop-toimintoon tai Geberit-peitelevyyyn

Toimituksen sisältö

- Huuhtelupainike
- Pneumaattinen huuhteluyksikkö
- Pneumatiikkaletku, pituus 2 m
- Kiinnitystarvikkeet

Tekniset tiedot

Huuhteluvoima (N) maks.	25 N
-------------------------	------

Tuotenro	LVI nro./ EAN	Väri / pinta	Materiaali	EUR/kpl ALV.0%	EUR/kpl ALV.25,5%
116.057.16.1	5756886/ 4025410740564	Kehys ja painikkeet: musta matta, easy-to-clean -pinnoitus Design-rengas: musta	Muovi	177,02	222,16
116.057.DW.1	5756887/ 4025410740571	Kehys ja painikkeet: musta Design-rengas: musta matta	Muovi	162,65	204,13
116.057.JQ.1	5756884/ 4025410740557	Kehys ja painikkeet: matta kromi, easy-to-clean -pinnoitus Design-renkaat: kiillotettu	Muovi	162,65	204,13
116.057.KH.1	5756403/ 4025416334842	Kehys ja painikkeet: optiikka ruostumaton teräs Design-rengas: mattakromattu	Muovi	141,92	178,11
116.057.KJ.1	5756404/ 4025416335290	Kehys ja painikkeet: valkoinen Design-rengas: kromattu	Muovi	141,92	178,11
116.057.KK.1	5756405/ 4025416335245	Kehys ja painikkeet: valkoinen Design-rengas: kullattu	Muovi	185,84	233,23
116.057.KM.1	5756406/ 4025416335207	Kehys ja painikkeet: musta Design-rengas: kromattu	Muovi	141,92	178,11
116.057.SN.1	/4025416633938	Kehys ja painikkeet: mattakromattu Design-rengas: loistokiillotettu	Sinkkipainevalu	262,32	329,21

Geberitin malli 10 etähuuhtelupainike, pneumaattinen, kaksoishuuhteluun, oppopainike

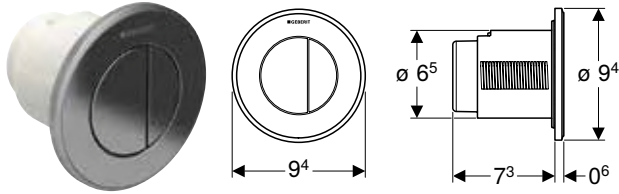

click & scan

Käyttötarkoitus

- Geberit-pintahuuhtelusäiliöiden ja -piilohuuhtelusäiliöiden pneumaattiseen huuhteluun etäohjauksella
- Kaksoishuuhtelutoimintoon
- Massiivirakenteisiin ja asennusseiniin
- Piiloasennukseen
- Sigma-piilohuuhtelusäiliöihin 12 cm
- Omega-piilohuuhtelusäiliöihin 12 cm
- Kappa-piilohuuhtelusäiliöihin 15 cm
- AP123-pintahuuhtelusäiliöiltä varten
- AP140-pintahuuhtelusäiliöiltä varten

Ominaisuudet

- Pyöreä muotoilu
- Yhdistettävissä Geberit-huuhtelupainikkeisiin yksihuhteluun ja huuhtelu/stop-toimintoon tai Geberit-peitelevyyn

Toimituksen sisältö

- Huuhtelupainike
- Pneumaattinen huuhteluyksikkö
- Pneumatiikkaletku, pituus 2 m
- Suojaputki pituus 1,7 m
- Upporasia suojakannella
- Kiinnitystarvikkeet

Tekniset tiedot

Huuhteluvoima (N) maks.	25 N
-------------------------	------

Tuotenro	LVI nro./ EAN	Väri / pinta	Materiaali	EUR/kpl ALV.0%	EUR/kpl ALV.25,5%
116.055.16.1	5756960/ 4025410740793	Kehys ja painikkeet: musta matta, easy-to-clean -pinnoitus Design-rengas: musta	Muovi	188,78	236,92
116.055.DW.1	5756961/ 4025410741110	Kehys ja painikkeet: musta Design-rengas: musta matta	Muovi	173,47	217,70
116.055.JQ.1	5756962/ 4025410740670	Kehys ja painikkeet: matta kromi, easy-to-clean -pinnoitus Design-rengas: kiillotettu	Muovi	173,47	217,70
116.055.KH.1	5756374/ 4025416334736	Kehys ja painikkeet: optiikka ruostumaton teräs Design-rengas: mattakromattu	Muovi	141,92	178,11
116.055.KJ.1	5756375/ 4025416334804	Kehys ja painikkeet: valkoinen Design-rengas: kromattu	Muovi	141,92	178,11
116.055.KK.1	5756376/ 4025416334767	Kehys ja painikkeet: valkoinen Design-rengas: kullattu	Muovi	185,84	233,23
116.055.KM.1	5756377/ 4025416334699	Kehys ja painikkeet: musta Design-rengas: kromattu	Muovi	141,92	178,11

Geberit-etähuuhtelupainike, kulmikas, pneumaattinen, kaksoishuuhteluun, oppopainike

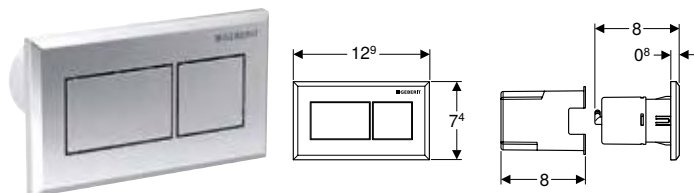

click & scan

Käyttötarkoitus

- Geberit-pintahuuhtelusäiliöiden ja -piilohuuhtelusäiliöiden pneumaattiseen huuhteluun etäohjauksella
- Kaksoishuuhtelutoimintoon
- Massiivirakenteisiin ja asennusseiniin
- Piiloasennukseen
- Sigma-piilohuuhtelusäiliöihin 12 cm
- Omega-piilohuuhtelusäiliöihin 12 cm
- Kappa-piilohuuhtelusäiliöihin 15 cm
- AP123-pintahuuhtelusäiliöiltä varten
- AP140-pintahuuhtelusäiliöiltä varten
- Kylpyhuonekalusteisiin

Ominaisuudet

- Yhdistettävissä Geberit-huuhtelupainikkeisiin yksihuhteluun ja huuhtelu/stop-toimintoon tai Geberit-peitelevyyn
- Kulmikas muotoilu

Toimituksen sisältö

- Huuhtelupainike
- Pneumaattinen huuhteluyksikkö
- Pneumatiikkaletku, pituus 2 m
- Suojaputki pituus 1,7 m
- Kiinnitystarvikkeet

Tekniset tiedot

Huuhteluvoima (N) maks.	22 N
-------------------------	------

Tuotenro	LVI nro./ EAN	Väri / pinta	Materiaali	EUR/kpl ALV.0%	EUR/kpl ALV.25,5%
116.051.GH.1	5756718/ 4025410746993	Painikelevy ja painike: kromattu, harjattu, easy-to-clean -pinnoitus	Sinkkipainevalu	211,37	265,27
116.051.KA.1	5756719/ 4025410747815	Painikelevy: kromattu Painikkeet: mattakromattu	Muovi	106,36	133,48
116.051.KT.1	5756663/ 4025410747648	Painikelevy: valkoinen Painikkeet: kromattu, harjattu	Muovi	106,36	133,48
116.051.KV.1	5756665/ 4025410747655	Painikelevy: musta Painikkeet: kromattu	Muovi	106,36	133,48

Elektronisella huuhtelulla varustetut huuhtelupainikkeet

Geberit WC-huuhtelupainike elektronisella huuhtelun käynnistyksellä, verkkovirtakäyttöinen, Sigma-piilohuuhtelusäiliöihin 12 cm, kaksoishuhtelu, kosketusvapaalla huuhtelupainikkeella Sigma80

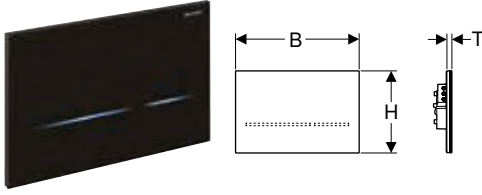

click & scan

Käyttötarkoitus

- Yksityisiin ja puolijulkisiin tiloihin
- Kaksoishuhtelutoimintoon
- Massiivirakenteisiin ja asennusseiniin
- Sigma-piilohuuhtelusäiliöiden 12 cm kosketusvapaaseen huuhtelun käynnistykseen
- Ei sovellu Geberit DuoFresh -raikastinpuikkojen annostelijoille
- Soveltuu esteettömään rakentamiseen

Tekniset tiedot

IP-luokitus	IP45
Nimellisjännite	85–240 V AC
Käyttöjännite	12 V DC
Verkkotaajuus	50–60 Hz
Tehonotto valmiustilassa	0,15 W
Intervallihuhtelun säätöalue	1–168 h
Intervallihuhteluaajan säätöalue	1–200 s
Intervallihuhteluaajan tehdasasetus	5 s
Ilmaisuajan säätöalue	1–60 s
Ilmaisuajan tehdasasetus	7 s

Toimituksen sisältö

- Sigma80-huuhtelupainike
- Asennuskehys
- Asennusosa servomootorilla ja nostoyksiköllä, esiasennettu

Ominaisuudet

- Manuaalinen huuhtelu, kosketusvapaa
- Automaattinen huuhtelutoiminto aktivoitavissa
- Huuhtelutoiminto ulkoisesta painikkeesta mahdollinen
- Huuhtelupainike, jossa ei mekaanisia painikkeita
- Painikkeet tunnistettavissa valopalkista
- Painikkeen valaistus syttyy lähelle mentäessä
- Painikkeiden valot säädettävissä viidelle eri värille
- Mukavuusvalo kytkettävissä
- Sähkönsyöttö ulkoisella sähkönsyöttöyksiköllä
- Verkköjännitteen muuttaminen matalajännitteeksi 12 V DC
- Matalajännitekäyttö, ei verkköjännitettä huuhtelusäiliössä
- Polariteettisuojattu pikaliitin
- Infrapunarekisteröinti ja taustahimmennin
- Itsesäätyvä infrapunatunnistin
- Varmatoiminen infrapuna-etäisyydentunnistus
- Käyttäjä-ilmaisimen ilmaisialue säädettävissä
- Intervallihuhtelu säädettävissä
- Esihuhtelu säädettävissä
- Vähimmäisilmaisuaika säädettävissä
- Laiteasetukset ja käyttö mobiililaitteella integroidun Bluetooth®-liitännän kautta
- Yhteensopiva Geberit Control -sovelluksen kanssa
- Huoltokauko-ohjaimen kanssa yhteensopiva
- Huuhtelun käynnistys voidaan poistaa käytöstä
- Hiljainen nostomekanismi
- Sähköinen nostoyksikkö itsesäätyvä
- Lukittava
- Helppo huoltaa ja puhdistaa

Tuotenumero	LVI nro./ EAN	Väri / pinta	Materiaali	B [cm]	H [cm]	T [cm]	Tehonotto	EUR/kpl ALV.0%	EUR/kpl ALV.25,5%
116.090.SG.6	5756846/ 4025410532114	Musta / Lasi	Lasi	24,7	16,4	1	≤ 4	1111,68	1395,16
116.090.SM.6	5756847/ 4025410531841	Peililasi	Lasi	24,7	16,4	1	≤ 4	1111,68	1395,16

Tilattava erikseen

- Geberit Power & Connect Box
- Geberit-sähkönsyöttöyksikkö Power & Connect Box -rasialle

Yhdistettävissä seuraavien tuotteiden kanssa

- Geberit Power & Connect Box ja muuntajasarja seinä-wc-elementtiin → s. 208
- Geberit-asennussarja sähkönsyöttöyksiköllä, huuhtelupainikkeille elektronisella huuhtelulla, 12 V → s. 207
- Sähkönsyöttöyksikkösarja 230 V/12 V/50 Hz, 1,8 m:n virransyöttökaapelilla ja jakorasialla → s. 214

Tarvikkeet

- Geberit-huoltokauko-ohjain
- Geberit Clean-ohjain

Geberit-huuhtelupainike elektronisella huuhtelun käynnistyksellä, verkkovirtakäyttöinen, Sigma-piilohuuhtelusäiliöihin 8 cm, kaksoishuuhtelu, Sigma10-huuhtelupainike, automaattinen / kosketusvapaa / manuaalinen

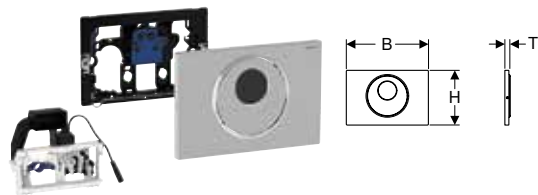

click & scan

Käyttötarkoitus

- Julkisiin ja puolijulkisiin tiloihin
- Massiivirakenteisiin ja asennusseiniin
- Sigma-piilohuuhtelusäiliöille 8 cm, valmistussarja 2016
- Ei sovellu Geberit DuoFresh -raikastinpuikkojen annostelijoille
- Soveltuu esteettömään rakentamiseen

Tekniset tiedot

IP-luokitus	IP45
Nimellisjännite	85–240 V AC
Käyttäjännite	12 V DC
Verkkotaajuus	50–60 Hz
Tehonotto valmiustilassa	0,15 W
Intervallihuuhtelun säätöalue	1–168 h
Intervallihuuhtelun tehdasasetus	24 h
Intervallihuuhteluajan säätöalue	1–200 s
Intervallihuuhteluajan tehdasasetus	5 s
Ilmaisuajan säätöalue	1–60 s
Ilmaisuajan tehdasasetus	7 s

Toimituksen sisältö

- Sigma10-huuhtelupainike
- Asennuskehys, jossa infrapunasaätöyksikkö, esiasennettu
- Suojalevy
- Asennusosa servomootorilla ja nostoyksiköllä, esiasennettu
- Painotanko
- Kiinnitystarvikkeet

Tuotenro	LVI nro./ EAN	Väri / pinta	Materiaali	B [cm]	H [cm]	T [cm]	Tehonotto	EUR/kpl ALV.0%	EUR/kpl ALV.25,5%
115.856.SN.6	5756815/ 4025410531933	Painikelevy ja painike: harjattu, easy-to-clean -pinnoitus Design-rengas: kiillotettu	Ruostumaton teräs	24,6	16,4	1,5	≤ 4	742,83	932,25

Tilattava erikseen

- Geberit-asennussarja sähkönsyöttöyksiköllä, huuhtelupainikkeille elektronisella huuhtelulla, 12 V → s. 207

Yhdistettävissä seuraavien tuotteiden kanssa

- Sähkönsyöttöyksikkösarja 230 V/12 V/50 Hz, 1,8 m:n virransyöttökaapelilla ja jakorasialla → s. 214

Tarvikkeet

- Geberit-huoltokauko-ohjain
- Geberit Clean-ohjain

Ominaisuudet

- Manuaalinen huuhtelu, kosketusvapaa
- Automaattinen huuhtelutoiminto
- Kosketusvapaa yksi- tai kaksoishuuhtelu käden liikkeellä
- Manuaalinen huuhtelu huuhtelupainikkeesta
- Huuhtelutoiminto ulkoisesta painikkeesta mahdollinen
- Huuhtelupainike voidaan lukita ruuveilla
- Sähkönsyöttö ulkoisella sähkönsyöttöyksiköllä
- Verkkojännitteen muuttaminen matalajännitteeksi 12 V DC
- Matalajännitekäyttö, ei verkkojännitettä huuhtelusäiliössä
- Polariteettisuojattu pikaliitin
- Infrapunarekisteröinti ja taustahimmennin
- Itsesäätyvä infrapunatunnistin
- Varmatoiminen infrapuna-etäisyydentunnistus
- Esiasennettu intervallihuuhtelu
- Intervallihuuhtelu säädettävissä
- Esihuuhtelu säädettävissä
- Vähimmäisilmaisuaika säädettävissä
- Laiteasetukset ja käyttö mobiililaitteella integroidun Bluetooth®-liitännän kautta
- Yhteensopiva Geberit Control -sovelluksen kanssa
- Huoltokauko-ohjaimen kanssa yhteensopiva
- Huuhtelun käynnistys voidaan poistaa käytöstä
- Hiljainen nostomekanismi
- Sähköinen nostoyksikkö itsesäätyvä
- Ilkivaltasuojattu
- Helppo huoltaa ja puhdistaa

Geberit WC-huuhtelupainike elektronisella huuhtelun käynnistyksellä, verkkovirtakäyttöinen, Sigma-piilohuuhtelusäiliöihin 12 cm, kaksoishuhtelu, Sigma10-huuhtelupainike, automaattinen / kosketusvapaa / manuaalinen

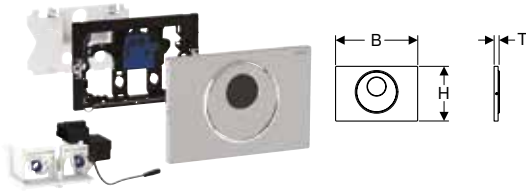

click & scan

Käyttötarkoitus

- Julkisiin ja puolijulkisiin tiloihin
- Kaksoishuuhtelutoimintoon
- Massiivirakenteisiin ja asennusseiniin
- Sigma-piilohuuhtelusäiliöiden 12 cm kosketusvapaaseen huuhtelun käynnistykseen
- Ei sovellu Geberit DuoFresh -raikastinpuikkojen annostelijoille
- Soveltuu esteettömään rakentamiseen

Tekniset tiedot

IP-luokitus	IP45
Nimellisjännite	85–240 V AC
Käyttöjännite	12 V DC
Verkkotaajuus	50–60 Hz
Tehonotto valmiustilassa	0,15 W
Intervallihuuhtelun säätöalue	1–168 h
Intervallihuuhtelun tehdasasetus	24 h
Intervallihuuhteluajan säätöalue	1–200 s
Intervallihuuhteluajan tehdasasetus	5 s
Ilmaisujan säätöalue	1–60 s
Ilmaisujan tehdasasetus	7 s

Toimituksen sisältö

- Sigma10-huuhtelupainike
- Asennuskehys, jossa infrapunasaätöyksikkö, esiasennettu
- Suojalevy
- Asennusosa servomootorilla ja nostoyksiköllä, esiasennettu
- Painotanko
- Kiinnitystarvikkeet

Ominaisuudet

- Manuaalinen huuhtelu, kosketusvapaa
- Automaattinen huuhtelutoiminto
- Kosketusvapaa yksi- tai kaksoishuuhtelu käden liikkeellä
- Manuaalinen huuhtelu huuhtelupainikkeesta
- Huuhtelutoiminto ulkoisesta painikkeesta mahdollinen
- Huuhtelupainike voidaan lukita ruuveilla
- Sähkönsyöttö ulkoisella sähkönsyöttöyksiköllä
- Verkköjännitteen muuttaminen matalajännitteeksi 12 V DC
- Matalajännitekäyttö, ei verkköjännitettä huuhtelusäiliössä
- Polariteettisuojattu pikaliitin
- Infrapunarekisteröinti ja taustahimmennin
- Itsesäätyvä infrapunatunnistin
- Varmatoiminen infrapuna-etäisyydentunnistus
- Esiasennettu intervallihuuhtelu
- Intervallihuuhtelu säädettävissä
- Esihuuhtelu säädettävissä
- Vähimmäisilmaisuaika säädettävissä
- Laiteasetukset ja käyttö mobiililaitteella integroidun Bluetooth®-liitännän kautta
- Yhteensopiva Geberit Control -sovelluksen kanssa
- Huoltokauko-ohjaimen kanssa yhteensopiva
- Huuhtelun käynnistys voidaan poistaa käytöstä
- Hiljainen nostomekanismi
- Sähköinen nostoyksikkö itsesäätyvä
- Ilkivaltasuojattu
- Helppo huoltaa ja puhdistaa

Tuotenumero	LVI nro./ EAN	Väri / pinta	Materiaali	B [cm]	H [cm]	T [cm]	Tehonotto	EUR/kpl ALV.0%	EUR/kpl ALV.25,5%
115.890.16.6	5756864/ 4025410703668	Painikelevy ja painike: musta mattalakattu, easy-to-clean -pinnoitus Design-renkaat: musta	Ruostumaton teräs	24,6	16,4	1,5	≤ 4	775,72	973,53
115.890.DW.6	5756870/ 4025410703774	Painikelevy ja painike: musta Design-renkaat: mattamusta	Ruostumaton teräs	24,6	16,4	1,5	≤ 4	775,72	973,53
115.890.SN.6	5756823/ 4025410532022	Painikelevy ja painike: harjattu, easy-to-clean -pinnoitus Design-rengas: kiillotettu	Ruostumaton teräs	24,6	16,4	1,5	≤ 4	742,83	932,25

Tilattava erikseen

- Geberit Power & Connect Box
- Geberit-sähkönsyöttöyksikkö Power & Connect Box -rasialle

Yhdistettävissä seuraavien tuotteiden kanssa

- Geberit-asennussarja sähkönsyöttöyksiköllä, huuhtelupainikkeille elektronisella huuhtelulla, 12 V → s. 207
- Geberit Power & Connect Box ja muuntajasarja seinä-wc-elementtiin → s. 208
- Sähkönsyöttöyksikkösarja 230 V/12 V/50 Hz, 1,8 m:n virransyöttökaapelilla ja jakorasialla → s. 214

Tarvikkeet

- Geberit-huoltokauko-ohjain
- Geberit Clean-ohjain

Geberit-huuhtelupainike elektronisella huuhtelun käynnistyksellä, verkkovirtakäyttöinen, Sigma-piilohuuhtelusäiliöihin 12 cm, kaksoishuuhtelu, Sigma10-huuhtelupainike, automaattinen / kosketusvapaa, ruuvilukitus

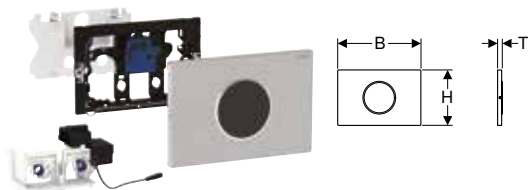

click & scan

Käyttötarkoitus

- Julkisiin ja puolijulkisiin tiloihin
- Kaksoishuuhtelutoimintoon
- Massiivirakenteisiin ja asennusseiniin
- Sigma-piilohuuhtelusäiliöiden 12 cm kosketusvapaaseen huuhtelun käynnistykseen
- Ei sovellu Geberit DuoFresh -raikastinpuikkojen annostelijoille
- Soveltuu esteettömään rakentamiseen

Tekniset tiedot

IP-luokitus	IP45
Nimellisjännite	85–240 V AC
Käyttöjännite	12 V DC
Verkkotaajuus	50–60 Hz
Tehonotto valmiustilassa	0,15 W
Intervallihuuhtelun säätöalue	1–168 h
Intervallihuuhtelun tehdasasetus	24 h
Intervallihuuhteluajan säätöalue	1–200 s
Intervallihuuhteluajan tehdasasetus	5 s
Ilmaisujan säätöalue	1–60 s
Ilmaisujan tehdasasetus	7 s

Toimituksen sisältö

- Sigma10-huuhtelupainike
- Asennuskehys, jossa infrapunasaätöyksikkö, esiasennettu
- Suojalevy
- Asennusosa servomootorilla ja nostoyksiköllä, esiasennettu
- Kiinnitystarvikkeet

Ominaisuudet

- Manuaalinen huuhtelu, kosketusvapaa
- Automaattinen huuhtelutoiminto
- Kosketusvapaa yksi- tai kaksoishuuhtelu käden liikkeellä
- Huuhtelutoiminto ulkoisesta painikkeesta mahdollinen
- Huuhtelupainike voidaan lukita ruuveilla
- Sähkönsyöttö ulkoisella sähkönsyöttöyksiköllä
- Verkkojännitteen muuttaminen matalajännitteeksi 12 V DC
- Matalajännitekäyttö, ei verkkojännitettä huuhtelusäiliössä
- Polariteettisuojattu pikaliitin
- Infrapunarekisteröinti ja taustahimmennin
- Itsesäätyvä infrapunatunnistin
- Varmatoiminen infrapuna-etäisyudentunnistus
- Esiasetettu intervallihuuhtelu
- Intervallihuuhtelu säädettävissä
- Esihuuhtelu säädettävissä
- Vähimmäisilmaisuaika säädettävissä
- Laiteasetukset ja käyttö mobiililaitteella integroidun Bluetooth®-liitännän kautta
- Yhteensopiva Geberit Control -sovelluksen kanssa
- Huoltokauko-ohjaimen kanssa yhteensopiva
- Huuhtelun käynnistys voidaan poistaa käytöstä
- Hiljainen nostomekanismi
- Sähköinen nostoyksikkö itsesäätyvä
- Ilkivaltasuojattu
- Helppo huoltaa ja puhdistaa

Tuotenro	LVI nro./ EAN	Väri / pinta	Materiaali	B [cm]	H [cm]	T [cm]	Te- ho- not- to	EUR/kpl	EUR/kpl
								ALV.0%	ALV.25,5%
115.906.16.6	5756866/ 4025410703729	Painikelevy: musta matta, easy-to-clean -pinnoitus Design-rengas: musta	Ruostumaton teräs	24,6	16,4	1,5	≤ 4	716,28	898,93
115.906.SN.6	5756827/ 4025410531131	Painikelevy: harjattu, easy-to-clean -pinnoitus Design-rengas: kiillotettu	Ruostumaton teräs	24,6	16,4	1,5	≤ 4	680,92	854,55

Tilattava erikseen

- Geberit Power & Connect Box
- Geberit-sähkönsyöttöyksikkö Power & Connect Box -rasialle

Yhdistettävissä seuraavien tuotteiden kanssa

- Geberit-asennussarja sähkönsyöttöyksiköllä, huuhtelupainikkeille elektronisella huuhtelulla, 12 V → s. 207
- Geberit Power & Connect Box ja muuntajasarja seinä-wc-elementtiin → s. 208
- Sähkönsyöttöyksikkösarja 230 V/12 V/50 Hz, 1,8 m:n virransyöttökaapelilla ja jakorasialla → s. 214

Tarvikkeet

- Geberit-huoltokauko-ohjain
- Geberit Clean-ohjain

Geberit-huuhtelupainike elektronisella huuhtelun käynnistyksellä, verkkovirtakäyttöinen, Sigma-piilohuuhtelusäiliöihin 12 cm, kaksoishuuhtelu, Sigma10-huuhtelupainike, automaattinen / kosketusvapaa

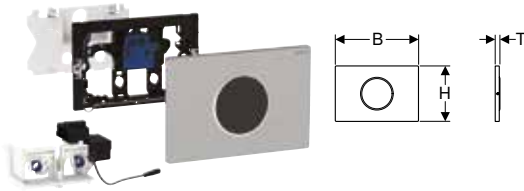

click & scan

Käyttötarkoitus

- Yksityisiin ja puolijulkisiin tiloihin
- Kaksoishuuhtelutoimintoon
- Massiivirakenteisiin ja asennusseiniin
- Sigma-piilohuuhtelusäiliöiden 12 cm kosketusvapaaseen huuhtelun käynnistykseen
- Ei sovellu Geberit DuoFresh -raikastinpuikkojen annostelijoille
- Soveltuu esteettömään rakentamiseen

Tekniset tiedot

IP-luokitus	IP45
Nimellisjännite	85–240 V AC
Käyttöjännite	12 V DC
Verkkotaajuus	50–60 Hz
Tehonotto valmiustilassa	0,15 W
Intervallihuuhtelun säätöalue	1–168 h
Intervallihuuhtelun tehdasasetus	24 h
Intervallihuuhteluajan säätöalue	1–200 s
Intervallihuuhteluajan tehdasasetus	5 s
Ilmaisuajan säätöalue	1–60 s
Ilmaisuajan tehdasasetus	7 s

Toimituksen sisältö

- Sigma10-huuhtelupainike
- Asennuskehys, jossa infrapunasaätöyksikkö, esiasennettu
- Suojalevy
- Asennusosa servomoottorilla ja nostoyksiköllä, esiasennettu

Ominaisuudet

- Manuaalinen huuhtelu, kosketusvapaa
- Automaattinen huuhtelutoiminto
- Kosketusvapaa yksi- tai kaksoishuuhtelu käden liikkeellä
- Huuhtelutoiminto ulkoisesta painikkeesta mahdollinen
- Sähkönsyöttö ulkoisella sähkönsyöttöyksiköllä
- Verkköjännitteen muuttaminen matalajännitteeksi 12 V DC
- Matalajännitekäyttö, ei verkköjännitettä huuhtelusäiliössä
- Polariteettisuojaattu pikaliitin
- Infrapunarekisteröinti ja taustahimmennin
- Itsesäätyvä infrapunatunnistin
- Varmatoiminen infrapuna-etäisyydentunnistus
- Esiasennettu intervallihuuhtelu
- Intervallihuuhtelu säädettävissä
- Esihuuhtelu säädettävissä
- Vähimmäisilmaisuus aika säädettävissä
- Laiteasetukset ja käyttö mobiililaitteella integroidun Bluetooth®-liitännän kautta
- Yhteensopiva Geberit Control -sovelluksen kanssa
- Huoltokauko-ohjaimen kanssa yhteensopiva
- Huuhtelun käynnistys voidaan poistaa käytöstä
- Hiljainen nostomekanismi
- Sähköinen nostoyksikkö itsesäätyvä
- Helppo huoltaa ja puhdistaa

Tuotenumero	LVI nro./ EAN	Väri / pinta	Materiaali	B [cm]	H [cm]	T [cm]	Te- ho- not- to	EUR/kpl ALV.0%	EUR/kpl ALV.25,5%
115.907.16.6	5756867/ 4025410703743	Painikelevy: musta matta, easy-to-clean -pinnoitus Design-renkas: musta	Ruostumaton teräs	24,6	16,4	1,5	≤ 4	716,28	898,93
115.907.DW.6	5756872/ 4025410703811	Painikelevy: musta Design-renkas: musta matta	Ruostumaton teräs	24,6	16,4	1,5	≤ 4	716,28	898,93
115.907.JQ.6	5756876/ 4025410724656	Painikelevy: matta kromi, easy-to-clean -pinnoitus Design-renkas: kromattu	Muovi	24,6	16,4	1,5	≤ 4	594,26	745,80
115.907.KH.6	5756828/ 4025410531148	Painikelevy: kromattu Design-renkaat: mattakromattu	Muovi	24,6	16,4	1,5	≤ 4	619,02	776,87
115.907.KJ.6	5756829/ 4025410531971	Painikelevy: valkoinen Design-renkaat: kromattu	Muovi	24,6	16,4	1,5	≤ 4	619,02	776,87
115.907.KK.6	5756830/ 4025410531988	Painikelevy: valkoinen Design-renkaat: kullattu	Muovi	24,6	16,4	1,5	≤ 4	619,02	776,87
115.907.KM.6	5756831/ 4025410532008	Painikelevy: musta Design-renkaat: kromattu	Muovi	24,6	16,4	1,5	≤ 4	619,02	776,87
115.907.SN.6	5756833/ 4025410531162	Painikelevy: harjattu, easy-to-clean -pinnoitus Design-renkaat: kiillotettu	Ruostumaton teräs	24,6	16,4	1,5	≤ 4	680,92	854,55

Tilattava erikseen

- Geberit Power & Connect Box
- Geberit-sähkönsyöttöyksikkö Power & Connect Box -rasialle

Yhdistettävissä seuraavien tuotteiden kanssa

- Geberit-asennussarja sähkönsyöttöyksiköllä, huuhtelupainikkeille elektronisella huuhtelulla, 12 V → s. 207
- Geberit Power & Connect Box ja muuntajasarja seinä-wc-elementtiin → s. 208
- Sähkönsyöttöyksikkösarja 230 V/12 V/50 Hz, 1,8 m:n virransyöttökaapelilla ja jakorasialla → s. 214

Tarvikkeet

- Geberit-huoltokauko-ohjain
- Geberit Clean-ohjain

Geberit-huuhtelupainike elektronisella huuhtelun käynnistyksellä, verkkovirtakäyttöinen, Sigma-piilohuhtelusäiliöihin 12 cm, kaksoishuhtelu, langattomalle painikkeelle



click & scan

Käyttötarkoitus

- Sigma-piilohuhtelusäiliöiden 12 cm manuaaliseen huuhteluun etäohjauksella tukikaiteilla, joissa on radiopainikkeet
- Sigma-piilohuhtelusäiliöiden 12 cm manuaaliseen huuhteluun etäohjauksella Geberit-radiopainikkeilla
- Yksi- tai kaksoishuhtelutoiminnon käynnistykseen
- Massiivirakenteisiin ja asennusseiniin
- Soveltuu esteettömään rakentamiseen
- Sigma-piilohuhtelusäiliöihin 12 cm
- Ei sovellu Geberit DuoFresh -raikastinpuikkojen annostelijoille

Tekniset tiedot

IP-luokitus	IP45
Nimellisjännite	85–240 V AC
Käyttäjännite	12 V DC
Verkkotaajuus	50–60 Hz
Tehonotto valmiustilassa	0,15 W
Radiotaajuus	868,4 MHz
Radiokantama	10 m
Intervallihuhtelun säätöalue	1–168 h
Intervallihuhtelun tehdasasetus	24 h
Intervallihuhteluaajan säätöalue	1–200 s
Intervallihuhteluaajan tehdasasetus	5 s

Tuotenro	LVI nro./ EAN	Tehonotto	EUR/kpl ALV.0%	EUR/kpl ALV.25,5%
115.897.00.6	5756825/ 4025410531889	≤ 4	563,80	707,57

Tilattava erikseen

- Huuhtelupainike tai peitelevy
- Langaton painike
- Geberit Power & Connect Box
- Geberit-sähkönsyöttöyksikkö Power & Connect Box -rasialle

Yhdistettävissä seuraavien tuotteiden kanssa

- Geberit-asennussarja sähkönsyöttöyksiköllä, huuhtelupainikkeille elektronisella huuhtelulla, 12 V → s. 207
- Geberit Power & Connect Box ja muuntajasarja seinä-wc-elementtiin → s. 208
- Sähkönsyöttöyksikkösarja 230 V/12 V/50 Hz, 1,8 m:n virransyöttökaapelilla ja jakorasialla → s. 214

Tarvikkeet

- Geberit-radio-ohjattu painike elektroniseen huuhtelun käynnistykseen

Ominaisuudet

- Huuhtelutoiminto tukikaiteilla, langaton, radio
- Huuhtelutoiminto Geberit langattomalla painikkeella
- Kaksoishuhtelu voidaan käynnistää langattomalla painikkeella
- Yksi- tai kaksoishuhtelu voidaan käynnistää huuhtelupainikkeesta
- Yhdisteltävissä Sigma01–Sigma70-huuhtelupainikkeiden tai Geberit-peitelevyjen kanssa
- Sähkönsyöttö ulkoisella sähkönsyöttöyksiköllä
- Verkköjännitteen muuttaminen matalajännitteeksi 12 V DC
- Matalajännitekäyttö, ei verkköjännitettä huuhtelusäiliössä
- Polariteettisuojaattu pikaliitin
- Esiasetettu intervallihuhtelu
- Intervallihuhtelu säädettävissä
- Laiteasetukset ja käyttö mobiililaitteella integroidun Bluetooth®-liitännän kautta
- Yhteensopiva Geberit Control -sovelluksen kanssa
- Hiljainen nostomekanismi
- Sähköinen nostoyksikkö itsesäätävä

Toimituksen sisältö

- Asennusosa servomoottorilla ja nostoyksiköllä, esiasennettu
- Säätoelektronikka langattomalle vastaanottimelle

Geberit-huuhtelupainike elektronisella huuhtelun käynnistyksellä, verkkovirtakäyttöinen, Sigma-piilohuuhtelusäiliöihin 12 cm, kaksoishuuhtelu, ulkoiselle painikkeelle



click & scan

Käyttötarkoitus

- Sigma-piilohuuhtelusäiliöiden 12 cm manuaaliseen huuhteluun etäohjauksella tukikaiteilla, joissa on sulkutoiminnolla varustettu potentiaalivapaa painike
- Yksi- tai kaksoishuuhtelutoiminnon käynnistykseen
- Massiivirakenteisiin ja asennusseiniin
- Soveltuu esteettömään rakentamiseen
- Sigma-piilohuuhtelusäiliöihin 12 cm

Tekniset tiedot

IP-luokitus	IP45
Nimellisjännite	85–240 V AC
Käyttöjännite	12 V DC
Verkkotaajuus	50–60 Hz
Tehonotto valmiustilassa	0,15 W
Intervallihuuhtelun säätöalue	1–168 h
Intervallihuuhtelun tehdasasetus	24 h
Intervallihuuhteluajan säätöalue	1–200 s
Intervallihuuhteluajan tehdasasetus	5 s

Toimituksen sisältö

- Asennusosa servomootorilla ja nostoyksiköllä, esiasennettu
- Sähköinen ohjaus
- Liitäntäkaapeli pituus 2 m, esivalmistettu

Tuotenro	LVI nro./ EAN	Tehonotto	EUR/kpl ALV.0%	EUR/kpl ALV.25,5%
115.862.00.6	5756817/ 4025410531834	≤ 4	431,29	541,27

Tilattava erikseen

- Huuhtelupainike tai peitelevy
- Painike
- Geberit Power & Connect Box
- Geberit-sähkönsyöttöyksikkö Power & Connect Box -rasialle

Yhdistettävissä seuraavien tuotteiden kanssa

- Geberit-asennussarja sähkönsyöttöyksiköllä, huuhtelupainikkeille elektronisella huuhtelulla, 12 V → s. 207
- Geberit Power & Connect Box ja muuntajasarja seinä-wc-elementtiin → s. 208
- Sähkönsyöttöyksikkösarja 230 V/12 V/50 Hz, 1,8 m:n virransyöttökaapelilla ja jakorasialla → s. 214

Tarvikkeet

- Geberit-asennussarja huuhtelupainikkeille mekaanisella huuhtelulla, painike

Geberit-huuhtelupainike elektronisella huuhtelun käynnistyksellä, verkkokäyttöinen, Sigma-piilohuhtelusäiliöihin 12 cm, kaksoishuhtelu, tyypin 10 infrapunapainikkeella

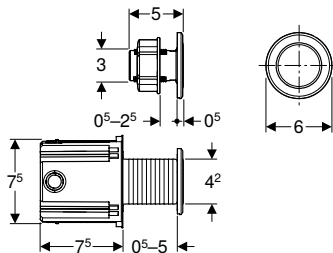

click & scan

Käyttötarkoitus

- Sigma-piilohuhtelusäiliöiden 12 cm manuaaliseen huuhteluun etäohjauksella kosketusvapaalla infrapunapainikkeella
- Kaksoishuhtelutoimintoon
- Asennettavaksi kevyisiin- tai massiivirakenteisiin uppoasennusrasialla
- Asennettavaksi kylpyhuonekalusteisiin vastamutterikiinnityksellä
- Soveltuu esteettömään rakentamiseen
- Sigma-piilohuhtelusäiliöihin 12 cm

Tekniset tiedot

IP-luokitus	IP45
Nimellisjännite	85–240 V AC
Käyttäjännite	12 V DC
Verkkotaajuus	50–60 Hz
Tehonotto valmiustilassa	0,15 W
Intervallihuhtelun säätöalue	1–168 h
Intervallihuhtelun tehdasasetus	24 h
Intervallihuhteluaajan säätöalue	1–200 s
Intervallihuhteluaajan tehdasasetus	5 s

Ominaisuudet

- Manuaalinen huuhtelu, kosketusvapaa
- Kosketusvapaa yksi- tai kaksoishuhtelu käden liikkeellä
- Yksi- tai kaksoishuhtelu voidaan käynnistää huuhtelupainikkeesta
- Yhdisteltävissä Sigma01–Sigma70-huuhtelupainikkeiden tai Geberit-peitelevyjen kanssa
- Sähkönsyöttö ulkoisella sähkönsyöttöyksiköllä
- Verkköjännitteen muuttaminen matalajännitteeksi 12 V DC
- Matalajännitekäyttö, ei verkköjännitettä huuhtelusäiliössä
- Polariteettisuojattu pikaliitin
- Esiasetettu intervallihuhtelu
- Intervallihuhtelu säädettävissä
- Laiteasetukset ja käyttö mobiililaitteella integroidun Bluetooth®-liitännän kautta
- Yhteensopiva Geberit Control -sovelluksen kanssa
- Hiljainen nostomekanismi
- Sähköinen nostoyksikkö itsesäätävä

Toimituksen sisältö

- Infrapunapainike liitäntäkaapelilla, pituus 2 m
- Piilorasia
- Vastamutteri
- Suojaputki pituus 1,7 m
- Asennusosa servomootorilla ja nostoyksiköllä, esiasennettu
- Sähköinen ohjaus

Tuotenro	LVI nro./ EAN	Väri / pinta	Materiaali	B [cm]	H [cm]	T [cm]	Tehonotto	EUR/kpl	
								ALV.0%	ALV.25,5%
115.936.14.6	5756877/ 4025410058461	Musta matta	Messinki	6	6	0,5	≤ 4	589,34	739,62
115.936.SN.6	5756841/ 4025410602657	Kehys: harjattu	Ruostumaton teräs	6	6	0,5	≤ 4	610,94	766,73

Tilattava erikseen

- Huuhtelupainike tai peitelevy
- Geberit Power & Connect Box
- Geberit-sähkönsyöttöyksikkö Power & Connect Box -rasialle

Yhdistettävissä seuraavien tuotteiden kanssa

- Geberit-asennussarja sähkönsyöttöyksiköllä, huuhtelupainikkeille elektronisella huuhtelulla, 12 V → s. 207
- Geberit Power & Connect Box ja muuntajasarja seinä-wc-elementtiin → s. 208
- Sähkönsyöttöyksikkösarja 230 V/12 V/50 Hz, 1,8 m:n virransyöttökaapelilla ja jakorasialla → s. 214

Geberit-huuhtelupainike elektronisella huuhtelun käynnistyksellä, verkkovirtakäyttöinen, Omega-piilohuuhtelusäiliöihin 12 cm, kaksoishuuhtelu, tyypin 10 infrapunapainikkeella

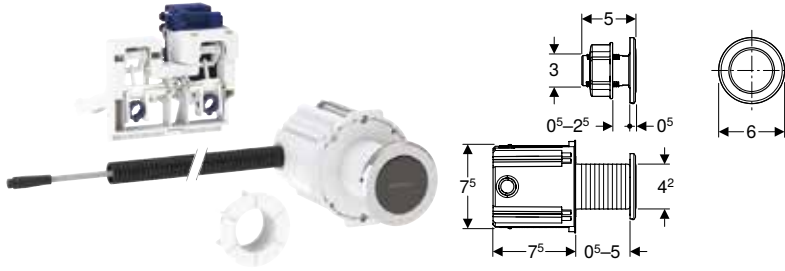

click & scan

Käyttötarkoitus

- Omega-piilohuuhtelusäiliöiden 12 cm manuaaliseen huuhteluun etäohjauksella kosketusvapaalla infrapunapainikkeella
- Kaksoishuuhtelutoimintoon
- Asennettavaksi kevyisiin- tai massiivirakenteisiin uppoasennus-rasialla
- Asennettavaksi kylpyhuonekalusteisiin vastamutterikiinnityksellä
- Soveltuu esteettömään rakentamiseen
- Omega-piilohuuhtelusäiliöihin 12 cm

Tekniset tiedot

IP-luokitus	IP45
Nimellisjännite	85–240 V AC
Käyttöjännite	12 V DC
Verkkotaajuus	50–60 Hz
Tehonotto valmiustilassa	0,15 W
Intervallihuuhtelun säätöalue	1–168 h
Intervallihuuhtelun tehdasasetus	24 h
Intervallihuuhtelujan säätöalue	1–200 s
Intervallihuuhtelujan tehdasasetus	5 s

Ominaisuudet

- Manuaalinen huuhtelu, kosketusvapaa
- Kosketusvapaa yksi- tai kaksoishuuhtelu käden liikkeellä
- Kaksoishuuhtelu voidaan käynnistää huuhtelupainikkeesta ylhäältä tai edestä
- Yhdisteltävissä Omega20–Omega60-huuhtelupainikkeiden tai Geberit-peitelevyjen kanssa
- Sähkönsyöttö ulkoisella sähkönsyöttöyksiköllä
- Verkköjännitteen muuttaminen matalajännitteeksi 12 V DC
- Matalajännitekäyttö, ei verkköjännitettä huuhtelusäiliössä
- Polariteettisuojattu pikaliitin
- Esiasetettu intervallihuuhtelu
- Intervallihuuhtelu säädettävissä
- Laiteasetukset ja käyttö mobiililaitteella integroidun Bluetooth®-liitännän kautta
- Yhteensopiva Geberit Control -sovelluksen kanssa
- Hiljainen nostomekanismi
- Sähköinen nostoyksikkö itsesäätävä

Toimituksen sisältö

- Infrapunapainike liitântäkaapelilla, pituus 2 m
- Piilorasia
- Vastamutteri
- Suojaputki pituus 1,7 m
- Asennusosa servomootorilla ja nostoyksiköllä, esiasennettu
- Sähköinen ohjaus

Tuotenro	LVI nro./ EAN	Väri / pinta	Materiaali	B [cm]	H [cm]	T [cm]	Tehonotto	EUR/kpl ALV.0%	EUR/kpl ALV.25,5%
115.956.14.6	5756879/ 4025410058485	Musta matta	Messinki	6	6	0,5	≤ 4	717,19	900,07
115.956.SN.6	5756844/ 4025410602640	Kehys: harjattu	Ruostumaton teräs	6	6	0,5	≤ 4	717,19	900,07

Tilattava erikseen

- Huuhtelupainike tai peitelevy
- Geberit Power & Connect Box
- Geberit-sähkönsyöttöyksikkö Power & Connect Box -rasialle

Yhdistettävissä seuraavien tuotteiden kanssa

- Geberit-asennussarja sähkönsyöttöyksiköllä, huuhtelupainikkeille elektronisella huuhtelulla, 12 V → s. 207
- Geberit Power & Connect Box ja muuntajasarja seinä-wc-elementtiin → s. 208
- Sähkönsyöttöyksikkösarja 230 V/12 V/50 Hz, 1,8 m:n virransyöttökaapelilla ja jakorasialla → s. 214

Geberit-huuhtelupainike elektronisella huuhtelun käynnistyksellä, verkkovirtakäyttöinen, Sigma-piilohuuhtelusäiliöihin 12 cm, yksihuhtelu, Sigma10-huuhtelupainike tukikaiteelle, radio

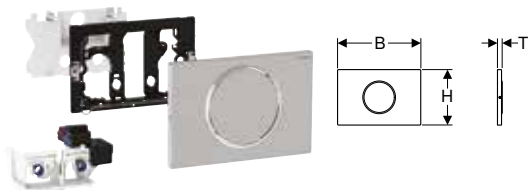

click & scan

Käyttötarkoitus

- Sigma-piilohuuhtelusäiliöiden 12 cm manuaaliseen huuhteluun etäohjauksella tukikaiteilla, joissa on radiopainikkeet
- Yksihuhteluun
- Massiivirakenteisiin ja asennusseiniin
- Soveltuu esteettömään rakentamiseen
- Sigma-piilohuuhtelusäiliöihin 12 cm
- Ei sovellu Geberit DuoFresh -raikastinpuikkojen annostelijoille

Tekniset tiedot

IP-luokitus	IP45
Nimellisjännite	85–240 V AC
Käyttöjännite	12 V DC
Verkkotaajuus	50–60 Hz
Tehonotto valmiustilassa	0,15 W
Radiotaajuus	868,4 MHz
Radiokantama	10 m
Intervallihuuhtelun säätöalue	1–168 h
Intervallihuuhtelun tehdasasetus	24 h
Intervallihuuhteluaajan säätöalue	1–200 s
Intervallihuuhteluaajan tehdasasetus	5 s

Ominaisuudet

- Huuhtelutoiminto tukikaiteilla, langaton, radio
- Yksihuhtelu voidaan käynnistää huuhtelupainikkeesta
- Sähkönsyöttö ulkoisella sähkönsyöttöyksiköllä
- Verkkojännitteen muuttaminen matalajännitteeksi 12 V DC
- Matalajännittekäyttö, ei verkkojännitettä huuhtelusäiliössä
- Polariteettisuojattu pikaliitin
- Esiasetettu intervallihuuhtelu
- Intervallihuuhtelu säädettävissä
- Laiteasetukset ja käyttö mobiililaitteella integroidun Bluetooth®-liitännän kautta
- Yhteensopiva Geberit Control -sovelluksen kanssa
- Hiljainen nostomekanismi
- Sähköinen nostoyksikkö itsesäätävä
- Huuhtelupainike voidaan lukita ruuveilla

Toimituksen sisältö

- Sigma10-huuhtelupainike
- Asennuskehys
- Suojalevy
- Painotanko
- Asennusosa servomoottorilla ja nostoyksiköllä, esiasennettu
- Säätöelektronikka langattomalle vastaanottimelle
- Kiinnitystarvikkeet

Tuotenumero	LVI nro./ EAN	Väri / pinta	Materiaali	B [cm]	H [cm]	T [cm]	Tehonotto	EUR/kpl ALV.0%	EUR/kpl ALV.25,5%
115.867.16.6	5756881/ 4025410059475	Painikelevy ja painike: musta mattalakattu, easy-to-clean -pinnoitus Design-rengas: musta	Ruostumaton teräs	24,6	16,4	1,5	≤ 4	671,73	843,02
115.867.SN.6	5756820/ 4025410531957	Painikelevy ja painike: harjattu, easy-to-clean -pinnoitus Design-renkaat: kiillotettu	Ruostumaton teräs	24,6	16,4	1,5	≤ 4	634,52	796,32

Tilattava erikseen

- Geberit Power & Connect Box
- Geberit-sähkönsyöttöyksikkö Power & Connect Box -rasialle

Yhdistettävissä seuraavien tuotteiden kanssa

- Geberit-asennussarja sähkönsyöttöyksiköllä, huuhtelupainikkeille elektronisella huuhtelulla, 12 V → s. 207
- Geberit Power & Connect Box ja muuntajasarja seinä-wc-elementtiin → s. 208
- Sähkönsyöttöyksikkösarja 230 V/12 V/50 Hz, 1,8 m:n virransyöttökaapelilla ja jakorasialla → s. 214

Geberit-huuhtelupainike elektronisella huuhtelun käynnistyksellä, verkkovirtakäyttöinen, Sigma-piilohuhtelusäiliöihin 12 cm, yksihuhtelu, Sigma10-huuhtelupainike tukikaiteelle, manuaalinen

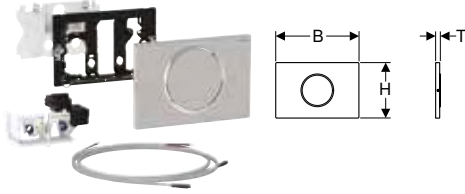

click & scan

Käyttötarkoitus

- Sigma-piilohuhtelusäiliöiden 12 cm manuaaliseen huuhteluun etäohjauksella tukikaiteilla, joissa on sulkutoiminnolla varustettu potentiaalivapaa painike
- Yksihuhteluun
- Massiivirakenteisiin ja asennusseiniin
- Soveltuu esteettömään rakentamiseen
- Sigma-piilohuhtelusäiliöihin 12 cm
- Ei sovellu Geberit DuoFresh -raikastinpuikkojen annostelijoille

Tekniset tiedot

IP-luokitus	IP45
Nimellisjännite	85–240 V AC
Käyttöjännite	12 V DC
Verkkotaajuus	50–60 Hz
Tehonotto valmiustilassa	0,15 W
Intervallihuhtelun säätöalue	1–168 h
Intervallihuhtelun tehdasasetus	24 h
Intervallihuhteluaajan säätöalue	1–200 s
Intervallihuhteluaajan tehdasasetus	5 s

Ominaisuudet

- Huuhtelutoiminto liitetty johdolla
- Huuhtelutoiminto tukikaiteella, liitetty johdolla
- Painikkeet kytkettävissä rinnan
- Yksihuhtelu voidaan käynnistää huuhtelupainikkeesta
- Sähkönsyöttö ulkoisella sähkönsyöttöyksiköllä
- Verkköjännitteen muuttaminen matalajännitteeksi 12 V DC
- Matalajännitekäyttö, ei verkkojännitettä huuhtelusäiliössä
- Polariteettisuojattu pikaliitin
- Esiasetettu intervallihuhtelu
- Intervallihuhtelu säädettävissä
- Laiteasetukset ja käyttö mobiililaitteella integroidun Bluetooth®-liitännän kautta
- Yhteensopiva Geberit Control -sovelluksen kanssa
- Hiljainen nostomekanismi
- Sähköinen nostoyksikkö itsesäätävä
- Huuhtelupainike voidaan lukita ruuveilla

Toimituksen sisältö

- Sigma10-huuhtelupainike
- Asennuskehys
- Suojalevy
- Painotanko
- Asennusosa servomootorilla ja nostoyksiköllä, esiasennettu
- Sähköinen ohjaus
- 2 esivalmistettu kaapeli, pituus 1,2 m
- Kiinnitystarvikkeet

Tuotenro	LVI nro./ EAN	Väri / pinta	Materiaali	B [cm]	H [cm]	T [cm]	Te- ho- not- to	EUR/kpl ALV.0%	EUR/kpl ALV.25,5%
115.863.16.6	5756880/ 4025410059451	Painikelevy: musta matta, easy-to-clean -pinnointus Design-rengas: musta	Ruostumaton teräs	24,6	16,4	1,5	≤ 4	582,56	731,11
115.863.SN.6	5756818/ 4025410531940	Painikelevy ja painike: harjattu, easy-to-clean -pinnointus Design-rengas: kiillotettu	Ruostumaton teräs	24,6	16,4	1,5	≤ 4	541,65	679,77

Tilattava erikseen

- Geberit Power & Connect Box
- Geberit-sähkönsyöttöyksikkö Power & Connect Box -rasialle

Yhdistettävissä seuraavien tuotteiden kanssa

- Geberit-asennussarja sähkönsyöttöyksiköllä, huuhtelupainikkeille elektronisella huuhtelulla, 12 V → s. 207
- Geberit Power & Connect Box ja muuntajasarja seinä-wc-elementtiin → s. 208
- Sähkönsyöttöyksikkösarja 230 V/12 V/50 Hz, 1,8 m:n virransyöttökaapelilla ja jakorasialla → s. 214

Tarvikkeet

- Geberit-asennussarja huuhtelupainikkeille elektronisella huuhtelulla, tukikaiteille

Geberit-huuhtelupainike elektronisella huuhtelun käynnistyksellä, paristokäyttöinen, Sigma-piilohuhtelusäiliöihin 12 cm, kaksoishuhtelu, Sigma10-huuhtelupainike, automaattinen / kosketusvapaa

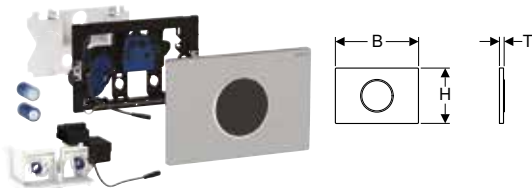

Käyttötarkoitus

- Yksityisiin ja puolijulkisiin tiloihin
- Kaksoishuhtelutoimintoon
- Massiivirakenteisiin ja asennusseiniin
- Sigma-piilohuhtelusäiliöiden 12 cm kosketusvapaaseen huuhtelun käynnistykseen
- Ei sovellu Geberit DuoFresh -raikastinpuikkojen annostelijoille
- Soveltuu esteettömään rakentamiseen

Tekniset tiedot

Paristotyyppi	LR20
IP-luokitus	IP45
Käyttöjännite	3 V DC
Tehonotto valmiustilassa	0,15 W
Intervallihuhtelun säätöalue	1–168 h
Intervallihuhtelun tehdasasetus	24 h
Intervallihuhteluajan säätöalue	1–200 s
Intervallihuhteluajan tehdasasetus	5 s
Ilmaisujan säätöalue	1–60 s
Ilmaisujan tehdasasetus	7 s

Ominaisuudet

- Manuaalinen huuhtelu, kosketusvapaa
- Automaattinen huuhtelutoiminto
- Kosketusvapaa yksi- tai kaksoishuhtelu käden liikkeellä
- Huuhtelutoiminto ulkoisesta painikkeesta mahdollinen
- Paristolla toimiva
- Paristot suljetussa paristokotelossa huuhtelusäiliössä
- Polariteettisuoja jattu pikaliitin
- Infrapunarekisteröinti ja taustahimmennin
- Itsesäätyvä infrapunatunnistin
- Varmatoiminen infrapuna-etäisyysidentunnistus
- Esiasetettu intervallihuhtelu
- Intervallihuhtelu säädettävissä
- Esihuhtelu säädettävissä
- Vähimmäisilmaisuaika säädettävissä
- Laiteasetukset ja käyttö mobiililaitteella integroidun Bluetooth®-liitännän kautta
- Yhteensopiva Geberit Control -sovelluksen kanssa
- Huoltokauko-ohjaimen kanssa yhteensopiva
- Huuhtelun käynnistys voidaan poistaa käytöstä
- Hiljainen nostomekanismi
- Sähköinen nostoyksikkö itsesäätyvä
- Helppo huoltaa ja puhdistaa

Toimituksen sisältö

- Sigma10-huuhtelupainike
- Asennuskehys, jossa infrapunasäätöyksikkö ja paristokotelo, esiasennettu
- Suojalevy
- Asennusosa servomoottorilla ja nostoyksiköllä, esiasennettu
- 2 alkaliparistoa LR20, kukin 1,5 V

Tuotenro	LVI nro./ EAN	Väri / pinta	Materiaali	B [cm]	H [cm]	T [cm]	Te- ho- not- to	EUR/kpl ALV.0%	EUR/kpl ALV.25,5%
115.908.16.6	5756868/ 4025410703750	Painikelevy: musta matta, easy-to-clean -pinnoitus Design-renkas: musta	Ruostumaton teräs	24,6	16,4	1,5	≤ 4	775,72	973,53
115.908.DW.6	5756873/ 4025410703828	Painikelevy: musta Design-renkas: musta matta	Ruostumaton teräs	24,6	16,4	1,5	≤ 4	775,72	973,53
115.908.JQ.6	5756875/ 4025410724571	Painikelevy: matta kromi, easy-to-clean -pinnoitus Design-renkas: kromattu	Muovi	24,6	16,4	1,5	≤ 4	653,69	820,38
115.908.KH.6	5756834/ 4025410531179	Painikelevy: kromattu Design-renkas: mattakromattu	Muovi	24,6	16,4	1,5	≤ 4	680,92	854,55
115.908.KJ.6	5756835/ 4025410531186	Painikelevy: valkoinen Design-renkaat: kromattu	Muovi	24,6	16,4	1,5	≤ 4	680,92	854,55
115.908.KK.6	5756836/ 4025410532046	Painikelevy: valkoinen Design-renkaat: kullattu	Muovi	24,6	16,4	1,5	≤ 4	680,92	854,55
115.908.KM.6	5756837/ 4025410532060	Painikelevy: musta Design-renkaat: kromattu	Muovi	24,6	16,4	1,5	≤ 4	680,92	854,55
115.908.SN.6	5756839/ 4025410531193	Painikelevy: harjattu, easy-to-clean -pinnoitus Design-renkaat: kiillotettu	Ruostumaton teräs	24,6	16,4	1,5	≤ 4	742,83	932,25

Tarvikkeet

- Geberit-huoltokauko-ohjain
- Geberit Clean-ohjain

Geberit-huuhtelupainike elektronisella huuhtelun käynnistyksellä, paristokäyttöinen, Sigma-piilohuuhtelusäiliöihin 12 cm, kaksoishuuhtelu, Sigma10-huuhtelupainike, automaattinen / kosketusvapaa / manuaalinen

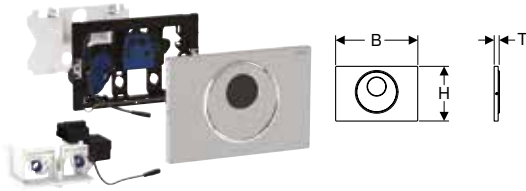

click & scan

Käyttötarkoitus

- Julkisiin ja puolijulkisiin tiloihin
- Kaksoishuuhtelutoimintoon
- Massiivirakenteisiin ja asennusseiniin
- Sigma-piilohuuhtelusäiliöiden 12 cm kosketusvapaaseen huuhtelun käynnistykseen
- Ei sovellu Geberit DuoFresh -raikastinpuikkojen annostelijoille
- Soveltuu esteettömään rakentamiseen

Tekniset tiedot

Paristotyyppi	LR20
IP-luokitus	IP45
Käyttöjännite	3 V DC
Tehonotto valmiustilassa	0,15 W
Intervallihuuhtelun säätöalue	1–168 h
Intervallihuuhtelun tehdasasetus	24 h
Intervallihuuhteluajan säätöalue	1–200 s
Intervallihuuhteluajan tehdasasetus	1 s
Ilmaisuajan säätöalue	1–60 s
Ilmaisuajan tehdasasetus	7 s

Ominaisuudet

- Manuaalinen huuhtelu, kosketusvapaa
- Automaattinen huuhtelutoiminto
- Kosketusvapaa yksi- tai kaksoishuuhtelu käden liikkeellä
- Manuaalinen huuhtelu huuhtelupainikkeesta
- Huuhtelutoiminto ulkoisesta painikkeesta mahdollinen
- Huuhtelupainike voidaan lukita ruuveilla
- Paristolla toimiva
- Paristot suljetussa paristokotelossa huuhtelusäiliössä
- Polariteettisuojattu pikaliitin
- Infrapunarekisteröinti ja taustahimmennin
- Itsesäätyvä infrapunatunnistin
- Varmatoiminen infrapuna-etäisyudentunnistus
- Esiasetettu intervallihuuhtelu
- Intervallihuuhtelu säädettävissä
- Esihuuhtelu säädettävissä
- Vähimmäisilmaisuus aika säädettävissä
- Laiteasetukset ja käyttö mobiililaitteella integroidun Bluetooth®-liitännän kautta
- Yhteensopiva Geberit Control -sovelluksen kanssa
- Huoltokauko-ohjaimen kanssa yhteensopiva
- Huuhtelun käynnistys voidaan poistaa käytöstä
- Hiljainen nostomekanismi
- Sähköinen nostoyksikkö itsesäätyvä
- Ilkivaltasuojattu
- Helppo huoltaa ja puhdistaa

Toimituksen sisältö

- Sigma10-huuhtelupainike
- Asennuskehys, jossa infrapunasäätöyksikkö ja paristokotelo, esiasennettu
- Suojalevy
- Asennusosa servomootorilla ja nostoyksiköllä, esiasennettu
- 2 alkaliparistoa LR20, kukin 1,5 V
- Painotanko
- Kiinnitystarvikkeet

Tuotenumero	LVI nro./EAN	Väri / pinta	Materiaali	B [cm]	H [cm]	T [cm]	Tehonotto	EUR/kpl ALV.0%	EUR/kpl ALV.25,5%
115.891.16.6	5756865/ 4025410703682	Painikelevy ja painike: musta mattalakattu, easy-to-clean -pinnoitus Design-renkaat: musta	Ruostumaton teräs	24,6	16,4	1,5	≤ 4	835,12	1048,08
115.891.DW.6	5756871/ 4025410703781	Painikelevy ja painike: musta Design-renkaat: mattamusta	Ruostumaton teräs	24,6	16,4	1,5	≤ 4	835,12	1048,08
115.891.SN.6	5756824/ 4025410532039	Painikelevy: harjattu, easy-to-clean -pinnoitus Design-renkaat: kiillotettu	Ruostumaton teräs	24,6	16,4	1,5	≤ 4	804,70	1009,90

Tarvikkeet

- Geberit-huoltokauko-ohjain
- Geberit Clean-ohjain

Geberit-huuhtelupainike elektronisella huuhtelun käynnistyksellä, paristokäyttöinen, Sigma-piilohuuhdelusäiliöihin 12 cm, kaksoishuuhdeltu, Sigma10-huuhtelupainike, automaattinen / kosketusvapaa, ruuvilukitus

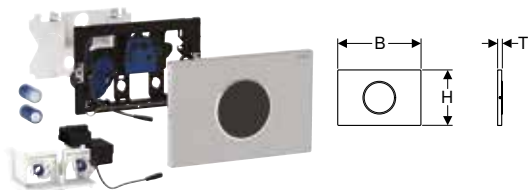

click & scan

Käyttötarkoitus

- Julkisiin ja puolijulkisiin tiloihin
- Kaksoishuuhdelutoimintoon
- Massiivirakenteisiin ja asennusseiniin
- Sigma-piilohuuhdelusäiliöiden 12 cm kosketusvapaaseen huuhtelun käynnistykseen
- Ei sovellu Geberit DuoFresh -raikastinpuikkojen annostelijoille
- Soveltuu esteettömään rakentamiseen

Tekniset tiedot

Paristotyyppi	LR20
IP-luokitus	IP45
Käyttöjännite	3 V DC
Tehonotto valmiustilassa	0,15 W
Intervallihuuhdelun säätöalue	1–168 h
Intervallihuuhdelun tehdasasetus	24 h
Intervallihuuhdeluajan säätöalue	1–200 s
Intervallihuuhdeluajan tehdasasetus	5 s
Ilmaisujan säätöalue	1–60 s
Ilmaisujan tehdasasetus	7 s

Ominaisuudet

- Manuaalinen huuhtelu, kosketusvapaa
- Automaattinen huuhtelutoiminto
- Kosketusvapaa yksi- tai kaksoishuuhdeltu käden liikkeellä
- Huuhdelutoiminto ulkoisesta painikkeesta mahdollinen
- Huuhdelupainike voidaan lukita ruuveilla
- Paristolla toimiva
- Paristot suljetussa paristokotelossa huuhtelusäiliössä
- Polariteettisuojattu pikaliitin
- Infrapunarekisteröinti ja taustahimmennin
- Itsesäätyvä infrapunatunnistin
- Varmatoiminen infrapuna-etäisyydentunnistus
- Esiasetettu intervallihuuhdeltu
- Intervallihuuhdeltu säädettävissä
- Esihuuhdeltu säädettävissä
- Vähimmäisilmaisuaika säädettävissä
- Laiteasetukset ja käyttö mobiililaitteella integroidun Bluetooth®-liitännän kautta
- Yhteensopiva Geberit Control -sovelluksen kanssa
- Huoltokauko-ohjaimen kanssa yhteensopiva
- Huuhdelun käynnistys voidaan poistaa käytöstä
- Hiljainen nostomekanismi
- Sähköinen nostoyksikkö itsesäätyvä
- Ilkivaltasuojattu
- Helppo huoltaa ja puhdistaa

Toimituksen sisältö

- Sigma10-huuhtelupainike
- Asennuskehys, jossa infrapunasäätöyksikkö ja paristokotelo, esiasennettu
- Suojalevy
- Asennusosa servomootorilla ja nostoyksiköllä, esiasennettu
- 2 alkaliparistoa LR20, kukin 1,5 V
- Kiinnitystarvikkeet

Tuotenro	LVI nro./ EAN	Väri / pinta	Materiaali	B [cm]	H [cm]	T [cm]	Te- ho- not- to	EUR/kpl ALV.0%	EUR/kpl ALV.25,5%
115.909.16.6	5756869/ 4025410703767	Painikelevy: musta matta, easy-to-clean -pinnoitus Design-rengas: musta	Ruostumaton teräs	24,6	16,4	1,5	≤ 4	775,72	973,53
115.909.DW.6	5756874/ 4025410703835	Painikelevy: musta Design-rengas: musta matta	Ruostumaton teräs	24,6	16,4	1,5	≤ 4	775,72	973,53
115.909.SN.6	5756840/ 4025410531209	Painikelevy: harjattu, easy-to-clean -pinnoitus Design-rengas: kiillotettu	Ruostumaton teräs	24,6	16,4	1,5	≤ 4	742,83	932,25

Tarvikkeet

- Geberit-huoltokauko-ohjain
- Geberit Clean-ohjain

Geberit-huuhtelupainike elektronisella huuhtelun käynnistyksellä, paristokäyttöinen, Sigma-piilohuuhtelusäiliöihin 12 cm, kaksoishuuhtelu, tyypin 10 infrapunapainikkeella

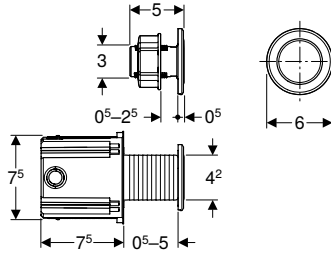

click & scan

Käyttötarkoitus

- Sigma-piilohuuhtelusäiliöiden 12 cm manuaaliseen huuhteluun etäohjauksella kosketusvapaalla infrapunapainikkeella
- Kaksoishuuhtelutoimintoon
- Asennettavaksi kevyisiin- tai massiivirakenteisiin uppoasennusrasialla
- Asennettavaksi kylpyhuonekalusteisiin vastamutterikiinnityksellä
- Soveltuu esteettömään rakentamiseen
- Sigma-piilohuuhtelusäiliöihin 12 cm
- Ei sovellu Geberit DuoFresh -raikastinpuikkojen annostelijoille

Tekniset tiedot

Paristotyyppi	LR20
IP-luokitus	IP45
Käyttöjännite	3 V DC
Tehonotto valmiustilassa	0,15 W
Intervallihuuhtelun säätöalue	1–168 h
Intervallihuuhtelun tehdasasetus	24 h
Intervallihuuhtelujan säätöalue	1–200 s
Intervallihuuhtelujan tehdasasetus	3 s

Ominaisuudet

- Manuaalinen huuhtelu, kosketusvapaa
- Kosketusvapaa yksi- tai kaksoishuuhtelu käden liikkeellä
- Yksi- tai kaksoishuuhtelu voidaan käynnistää huuhtelupainikkeesta
- Yhdisteltävissä Sigma01–Sigma50-huuhtelupainikkeiden tai Geberit-peitelevyjen kanssa
- Paristolla toimiva
- Paristot suljetussa paristokotelossa huuhtelusäiliössä
- Polariteettisuojuattu pikaliitin
- Esiasetettu intervallihuuhtelu
- Intervallihuuhtelu säädettävissä
- Laiteasetukset ja käyttö mobiililaitteella integroidun Bluetooth®-liitännän kautta
- Yhteensopiva Geberit Control -sovelluksen kanssa
- Hiljainen nostomekanismi
- Sähköinen nostoyksikkö itsesäätyvä

Toimituksen sisältö

- Infrapunapainike liitântäkaapelilla, pituus 2 m
- Piilorasia
- Vastamutteri
- Suojaputki pituus 1,7 m
- Asennuskehys paristokotelolla esiasennettu
- Suojalevy
- Asennusosa servomootorilla ja nostoyksiköllä, esiasennettu
- Sähköinen ohjaus
- 2 alkaliparistoa LR20, kukin 1,5 V

Tuotenumero	LVI nro./ EAN	Väri / pinta	Materiaali	B [cm]	H [cm]	T [cm]	Tehonotto	EUR/kpl ALV.0%	EUR/kpl ALV.25,5%
115.937.14.6	5756878/ 4025410058478	Musta matta	Messinki	6	6	0,5	≤ 4	640,60	803,95
115.937.SN.6	5756842/ 4025410602619	Kehys: harjattu	Ruostumaton teräs	6	6	0,5	≤ 4	664,07	833,41

Tilattava erikseen

- Huuhtelupainike tai peitelevy

Tarvikkeet

Geberit DuoFresh -moduuli automaattisella käynnistyksellä ja Geberit DuoFresh -raikastinpuikkoannostelijalla, Sigma-piilohuuhtelusäiliölle 12 cm



click & scan

Käyttötarkoitus

- Sigma-piilohuuhtelusäiliöihin 12 cm (valmistusvuodesta 2008 alkaen)
- Hajunpoisto suoraan wc-istuimesta
- Kloorittoman ja hapettavia ainesosia sisältämättömän Geberit DuoFresh Stick -raikastinpuikon paikalleen työntämiseen
- Sigma01-huuhtelupainikkeille
- Sigma10-huuhtelupainikkeille
- Sigma20-huuhtelupainikkeille
- Sigma21-huuhtelupainikkeille
- Sigma30-huuhtelupainikkeille
- Sigma50-huuhtelupainikkeille
- Ei sovellu Geberit Duofix -seinä-wc-elementteihin, kulmamalli

Tekniset tiedot

IP-luokitus	IPX4
Käyttöjännite	12 V DC
Tehonotto valmiustilassa maks.	0,5 W

Ominaisuudet

- Käyttö edestä
- Suodatuksella varustettu hajunpoisto sisäänrakennettu piilohuuhtelusäiliöön
- Poistoimuyksikkö voidaan asentaa ilman työkaluja
- Yhteensopiva Geberit Home -sovelluksen kanssa
- Hajunpoistotoiminto aktivoitavissa käyttäjällimaisimella
- Ilmanraikastin keraamisella kennosuodattimella
- Keraaminen kennosuodatin hajunpoistimeen voidaan vaihtaa ilman työkaluja
- Mukavuusvalon aktivointi kirkkausanturin kautta
- Geberit DuoFresh -raikastinpuikon asettaminen ilman työkaluja

Toimituksen sisältö

- Asennuskehys kääntömekanismilla
- Suojalevy
- Poistoimuyksikkö radiaalituulettimelle
- Keraaminen kennosuodatin
- Geberit DuoFresh -raikastinpuikon keräysastia
- Läpivientiholkki suojaputkelle
- Telakka ja suodatin Geberit DuoFresh -raikastinpuikolle
- 8 Geberit DuoFresh -raikastinpuikkoa

Tuotenumero	LVI nro./ EAN	Väri / pinta	Suojausluokka	Tehonotto	EUR/kpl ALV.0%	EUR/kpl ALV.25,5%
115.050.21.2	5756809/ 4025410642899	Kromattu	III	7	329,60	413,65
115.050.BZ.2	5756810/ 4025410643681	Antrasiitti RAL 7016	III	7	321,65	403,67

Tilattava erikseen

- Sähkönsyöttöyksikkösarja 230 V/12 V/50 Hz, 1,8 m:n virransyöttökaapelilla jakorasiasaan → s. 214

Yhdistettävissä seuraavien tuotteiden kanssa

- Geberit Power & Connect Box
- Geberit Power & Connect Box ja muuntajasarja seinä-wc-elementtiin → s. 208

Tarvikkeet

- Geberit-jakorasia → s. 215
- Asennussarja kojerasialla, Geberit DuoFresh -moduulille → s. 213
- Geberit DuoFresh-raikastinpuikko → s. 215
- Telakka ja keraaminen kennosuodatin, Geberit DuoFresh -moduulille → s. 215

Geberit DuoFresh -moduuli manuaalisella käynnistyksellä ja Geberit DuoFresh -raikastinpuikkoannostelijalla, Sigma-piilohuuhutusäiliölle 12 cm



click & scan

Käyttötarkoitus

- Sigma-piilohuuhutusäiliöihin 12 cm (valmistusvuodesta 2008 alkaen)
- Hajunpoisto suoraan wc-istuimesta
- Kloorittoman ja hapettavia ainesosia sisältämättömän Geberit DuoFresh Stick -raikastinpuikon paikalleen työntämiseen
- Sigma01-huuhtelupainikkeille
- Sigma10-huuhtelupainikkeille
- Sigma20-huuhtelupainikkeille
- Sigma21-huuhtelupainikkeille
- Sigma30-huuhtelupainikkeille
- Sigma50-huuhtelupainikkeille
- Ei sovellu Geberit Duofix -seinä-wc-elementteihin, kulmamalli

Tekniset tiedot

IP-luokitus	IPX4
Käyttöjännite	12 V DC
Tehonotto valmiustilassa maks.	0,5 W

Ominaisuudet

- Käyttö edestä
- Suodatuksella varustettu hajunpoisto sisäänrakennettu piilohuuhutusäiliöön
- Poistoimuyksikkö voidaan asentaa ilman työkaluja
- Yhteensopiva Geberit Home -sovelluksen kanssa
- Ilmanraikastin keraamisella kennosuodattimella
- Keraaminen kennosuodatin hajunpoistimeen voidaan vaihtaa ilman työkaluja
- Geberit DuoFresh -raikastinpuikon asettaminen ilman työkaluja

Toimituksen sisältö

- Asennuskehys kääntömekanismilla
- Suojalevy
- Poistoimuyksikkö radiaaliuulettimelle
- Keraaminen kennosuodatin
- Geberit DuoFresh -raikastinpuikon keräysastia
- Läpivientiholkki suojaputkelle
- Telakka ja suodatin Geberit DuoFresh -raikastinpuikolle
- 8 Geberit DuoFresh -raikastinpuikkoa

Tuotenro	LVI nro./ EAN	Väri / pinta	Suojausluokka	Tehonotto	EUR/kpl ALV.0%	EUR/kpl ALV.25,5%
115.051.21.2	5756811/ 4025410644190	Kromattu	III	7	263,39	330,55
115.051.BZ.2	5756812/ 4025410643698	Antrasiitti RAL 7016	III	7	255,47	320,61

Tilattava erikseen

- Sähkönsyöttöyksikkösarja 230 V/12 V/50 Hz, 1,8 m:n virransyöttökaapelilla jakorasiaan → s. 214

Yhdistettävissä seuraavien tuotteiden kanssa

- Geberit Power & Connect Box
- Geberit Power & Connect Box ja muuntajasarja seinä-wc-elementtiin → s. 208

Tarvikkeet

- Geberit-jakorasia → s. 215
- Asennussarja kojerasialla, Geberit DuoFresh -moduulille → s. 213
- Geberit DuoFresh-raikastinpuikko → s. 215
- Telakka ja keraaminen kennosuodatin, Geberit DuoFresh -moduulille → s. 215



- Hajunpoistotoiminnon käynnistys- ja sammutuspainike on määritettävä kohdekohtaisesti

Geberit-asennussarja sähkösyöttöyksiköllä, huuhtelupainikkeille elektronisella huuhtelulla, 12 V



click & scan

Käyttötarkoitus

- Massiivirakenteisiin ja asennusseiniin
- Piiloasennukseen
- Geberit-huuhtelupainikkeiden verkkovirtaliitosten valmisteluun
- Geberit DuoFresh -moduulien verkkovirtaliitosten valmisteluun

Tekniset tiedot

IP-luokitus	IP45
Nimellisjännite	90–260 V AC
Verkkotaajuus	50–60 Hz
Lähtöjännite	12 V DC
Tehontarve	12 W

Ominaisuudet

- Verkköjännitteen muuttaminen matalajännitteeksi 12 V DC

Toimituksen sisältö

- Peite opporasiaan
- Upporasia, Ø 76 mm:n porausreikään
- Putken läpivientiholkki
- Muuntaja
- Liitäntäkaapeli, pituus 1,8 m
- Suojaputki, pituus 1,5 m

Tuotenro	LVI nro./ EAN	EUR/kpl	
		ALV.0%	ALV.25,5%
115.861.00.6	5756816/ 4025410603708	101,24	127,06

Yhdistettävissä seuraavien tuotteiden kanssa

- Geberit HS05 -hygieniahuuhtelulaite Sigma-piilohuuhtelusäiliöille 12 cm, verkkovirtakäyttöinen
- Geberit-huuhtelupainike elektronisella huuhtelun käynnistyksellä, verkkovirtakäyttöinen, Sigma-piilohuuhtelusäiliöihin 12 cm, kaksoishuuhtelu, Sigma10-huuhtelupainike, automaattinen / kosketusvapaa → s. 194
- Geberit-huuhtelupainike elektronisella huuhtelun käynnistyksellä, verkkovirtakäyttöinen, Sigma-piilohuuhtelusäiliöihin 12 cm, kaksoishuuhtelu, Sigma10-huuhtelupainike, automaattinen / kosketusvapaa / ruuvilukitus → s. 193
- Geberit WC-huuhtelupainike elektronisella huuhtelun käynnistyksellä, verkkovirtakäyttöinen, Sigma-piilohuuhtelusäiliöihin 12 cm, kaksoishuuhtelu, Sigma10-huuhtelupainike, automaattinen / kosketusvapaa / manuaalinen → s. 192
- Geberit WC-huuhtelupainike elektronisella huuhtelun käynnistyksellä, verkkovirtakäyttöinen, Sigma-piilohuuhtelusäiliöihin 12 cm, kaksoishuuhtelu, kosketusvapaalla huuhtelupainikkeella Sigma80 → s. 190
- Geberit-huuhtelupainike elektronisella huuhtelun käynnistyksellä, verkkovirtakäyttöinen, Sigma-piilohuuhtelusäiliöihin 12 cm, yksihuhtelu, Sigma10-huuhtelupainike tukikaiteelle, radio → s. 199
- Geberit-huuhtelupainike elektronisella huuhtelun käynnistyksellä, verkkovirtakäyttöinen, Sigma-piilohuuhtelusäiliöihin 12 cm, yksihuhtelu, Sigma10-huuhtelupainike tukikaiteelle, manuaalinen → s. 200
- Geberit-huuhtelupainike elektronisella huuhtelun käynnistyksellä, verkkovirtakäyttöinen, Sigma-piilohuuhtelusäiliöihin 12 cm, kaksoishuuhtelu, ulkoiselle painikkeelle → s. 196
- Geberit-huuhtelupainike elektronisella huuhtelun käynnistyksellä, verkkovirtakäyttöinen, Omega-piilohuuhtelusäiliöihin 12 cm, kaksoishuuhtelu, ulkoiselle painikkeelle
- Geberit-huuhtelupainike elektronisella huuhtelun käynnistyksellä, verkkovirtakäyttöinen, Sigma-piilohuuhtelusäiliöihin 12 cm, kaksoishuuhtelu, langattomalle painikkeelle → s. 195
- Geberit-huuhtelupainike elektronisella huuhtelun käynnistyksellä, verkkovirtakäyttöinen, Sigma-piilohuuhtelusäiliöihin 12 cm, kaksoishuuhtelu, tyyppin 10 infrapunapainikkeella → s. 197
- Geberit-huuhtelupainike elektronisella huuhtelun käynnistyksellä, verkkovirtakäyttöinen, Omega-piilohuuhtelusäiliöihin 12 cm, kaksoishuuhtelu, tyyppin 10 infrapunapainikkeella → s. 198

Geberit Power & Connect Box ja muuntajasarja seinä-wc-elementtiin



click & scan

Käyttötarkoitus

- Geberit Duofix- ja Geberit GIS -seinä-wc-elementteihin, Sigma-piilohuuhtelusäiliöllä 12 cm
- Geberit Duofix- ja Geberit GIS -seinä-wc-elementteihin, Omega-piilohuuhtelusäiliöllä 12 cm
- Geberit-huuhtelupainikkeiden ja Geberit DuoFresh -moduulien sähkönsyöttöön 12 V DC
- Geberit AquaClean -pesu-wc-istuintien verkkovirtaliitosten valmisteluun
- WC-istuimen taakse piilotettavaa verkkovirtaliitosta varten
- Ei sovellu yhdistettäväksi Geberit Duofix -seinä-wc-elementin palosuojaosajasaan tai huuhtelukäyrän ja liitoskäyrän palosuojaukseen

Tekniset tiedot

IP-luokitus	IPX4
Nimellisjännite	90–260 V AC
Verkkotaajuus	50–60 Hz
Lähtöjännite	12 V DC
Tehontarve	12 W

Ominaisuudet

- Voidaan asentaa ilman työkaluja
- Ammattikuntien vastuualueiden erottamiseen
- Muuntaja LED-näytöllä
- Liitäntäkaapeli LED-näytöllä
- Geberit AquaClean -liitäntämahdollisuus
- Huoltotunnelin suojakansi suojaa kosteudelta ja lialta

Toimituksen sisältö

- Power & Connect Box -rasia
- Muuntaja LED-näytöllä
- Liitäntäkaapeli
- Välipohja liittimellä
- Suojakansi
- Suojaputki, pituus 0,32 m, kytkentähaaraan Geberit AquaClean

Tuotenro	LVI nro./ EAN	EUR/kpl ALV.0%	EUR/kpl ALV.25,5%
116.098.00.1	5756850/ 4025410934437	116,82	146,61

Yhdistettävissä seuraavien tuotteiden kanssa

- Geberit WC-huuhtelupainike elektronisella huuhtelun käynnistyksellä, verkkovirtakäyttöinen, Sigma-piilohuuhtelusäiliöihin 12 cm, kaksoishuuhtelu, kosketusvapaalla huuhtelupainikkeella Sigma80 → s. 190
- Geberit WC-huuhtelupainike elektronisella huuhtelun käynnistyksellä, verkkovirtakäyttöinen, Sigma-piilohuuhtelusäiliöihin 12 cm, kaksoishuuhtelu, Sigma10-huuhtelupainike, automaattinen / kosketusvapaa / manuaalinen → s. 192
- Geberit-huuhtelupainike elektronisella huuhtelun käynnistyksellä, verkkovirtakäyttöinen, Sigma-piilohuuhtelusäiliöihin 12 cm, kaksoishuuhtelu, Sigma10-huuhtelupainike, automaattinen / kosketusvapaa, ruuvilukitus → s. 193
- Geberit-huuhtelupainike elektronisella huuhtelun käynnistyksellä, verkkovirtakäyttöinen, Sigma-piilohuuhtelusäiliöihin 12 cm, kaksoishuuhtelu, Sigma10-huuhtelupainike, automaattinen / kosketusvapaa → s. 194
- Geberit-huuhtelupainike elektronisella huuhtelun käynnistyksellä, verkkovirtakäyttöinen, Sigma-piilohuuhtelusäiliöihin 12 cm, kaksoishuuhtelu, ulkoiselle painikkeelle → s. 196
- Geberit-huuhtelupainike elektronisella huuhtelun käynnistyksellä, verkkovirtakäyttöinen, Omega-piilohuuhtelusäiliöihin 12 cm, kaksoishuuhtelu, ulkoiselle painikkeelle
- Geberit-huuhtelupainike elektronisella huuhtelun käynnistyksellä, verkkovirtakäyttöinen, Sigma-piilohuuhtelusäiliöihin 12 cm, yksihuhtelu, Sigma10-huuhtelupainike tukikaiteelle, manuaalinen → s. 200
- Geberit-huuhtelupainike elektronisella huuhtelun käynnistyksellä, verkkovirtakäyttöinen, Sigma-piilohuuhtelusäiliöihin 12 cm, kaksoishuuhtelu, tyyppin 10 infrapunapainikkeella → s. 197
- Geberit-huuhtelupainike elektronisella huuhtelun käynnistyksellä, verkkovirtakäyttöinen, Omega-piilohuuhtelusäiliöihin 12 cm, kaksoishuuhtelu, tyyppin 10 infrapunapainikkeella → s. 198
- Geberit-huuhtelupainike elektronisella huuhtelun käynnistyksellä, verkkovirtakäyttöinen, Sigma-piilohuuhtelusäiliöihin 12 cm, kaksoishuuhtelu, langattomalle painikkeelle → s. 195
- Geberit-huuhtelupainike elektronisella huuhtelun käynnistyksellä, verkkovirtakäyttöinen, Sigma-piilohuuhtelusäiliöihin 12 cm, yksihuhtelu, Sigma10-huuhtelupainike tukikaiteelle, radio → s. 199
- Geberit HS05 -hygieniahuuhtelulaite Sigma-piilohuuhtelusäiliöille 12 cm, verkkovirtakäyttöinen
- Geberit DuoFresh -moduuli automaattisella käynnistyksellä ja Geberit DuoFresh -raikastinpuikkoannostelijalla, Sigma-piilohuuhtelusäiliöille 12 cm → s. 205
- Geberit DuoFresh -moduuli manuaalisella käynnistyksellä ja Geberit DuoFresh -raikastinpuikkoannostelijalla, Sigma-piilohuuhtelusäiliöille 12 cm → s. 206

Annostelija Geberit DuoFresh-raikastinpuikolle, Sigma-piilohuuhtelusäiliöön 12 cm



click & scan

Käyttötarkoitus

- Sigma-piilohuuhtelusäiliöihin 12 cm (valmistusvuodesta 2008 alkaen)
- Kloorittoman ja hapettavia ainesosia sisältämättömän Geberit DuoFresh Stick -raikastinpuikon paikalleen työntämiseen
- Sigma01-huuhtelupainikkeille
- Sigma10-huuhtelupainikkeille
- Sigma20-huuhtelupainikkeille
- Sigma21-huuhtelupainikkeille
- Sigma30-huuhtelupainikkeille
- Sigma50-huuhtelupainikkeille
- Ei sovellu Geberit Duofix -seinä-wc-elementteihin, kulmamalli

Toimituksen sisältö

- Asennuskehys kääntömekanismilla
- Suojalevy
- Geberit DuoFresh -raikastinpuikon keräysastia
- Telakka Geberit DuoFresh -raikastinpuikolle
- 8 Geberit DuoFresh -raikastinpuikkoa

Ominaisuudet

- Käyttö edestä
- Geberit DuoFresh -raikastinpuikon asettaminen ilman työkaluja

Tuotenro	LVI nro./ EAN	Väri / pinta	EUR/kpl ALV.0%	EUR/kpl ALV.25,5%
115.062.21.1	5756590/ 4025416351221	Kromattu	72,32	90,76
115.062.BZ.1	5756591/ 4025416351306	Antrasiitti RAL 7016	64,42	80,85

Tarvikkeet

- Geberit DuoFresh-raikastinpuikko → s. 215

Geberit-jatkosarja piilohuuhtelusäiliöille Sigma, Omega ja Kappa



click & scan

Käyttötarkoitus

- Geberit-huuhtelupainikkeiden asennukseen paksujen seinien kanssa

Toimituksen sisältö

- 2 jatkoa etäisyyspulteille
- 2 jatkoa painotangoille
- Kiinnitystarvikkeet

Ominaisuudet

- Maksimi eteenmuuraus mahdollinen 18 cm:iin asti
- Jatko painotangoille pikasäädöllä
- Jatko etäisyyspulteille pikasäädöllä

Tuotenro	LVI nro./ EAN	EUR/kpl ALV.0%	EUR/kpl ALV.25,5%
240.938.00.1	5756042/ 4025416361053	44,04	55,27

Geberit-peitekehys Sigma60-huuhtelupainikkeelle

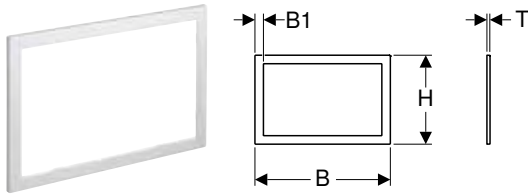

click & scan

Käyttötarkoitus

- Sigma60-huuhtelupainikkeille, valmistussarja 2016
- Epäsiistien laattareunojen peittämiseen

Tuotenumero	LVI nro./ EAN	Väri / pinta	Materiaali	B [cm]	B1 [cm]	H [cm]	T [cm]	EUR/kpl ALV.0%	EUR/kpl ALV.25,5%
115.641.21.1	5756408/ 4025416547006	Kromattu	Sinkkipainevalu	24	1,5	15,7	0,6	133,65	167,73
115.641.GH.1	5756409/ 4025416547037	Kromattu, harjattu, easy-to-clean -pinnoitus	Sinkkipainevalu	24	1,5	15,7	0,6	133,65	167,73

Geberit-peitekehys Omega60-huuhtelupainikkeelle

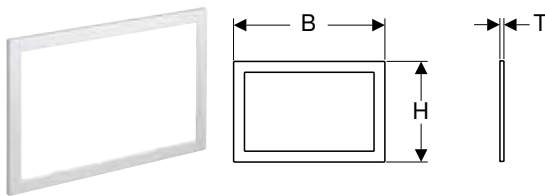

click & scan

Käyttötarkoitus

- Omega60-huuhtelupainikkeille
- Epäsiistien laattareunojen peittämiseen

Tuotenumero	LVI nro./ EAN	Väri / pinta	Materiaali	B [cm]	H [cm]	T [cm]	EUR/kpl ALV.0%	EUR/kpl ALV.25,5%
115.086.21.1	5756332/ 4025416314387	Kromattu	Sinkkipainevalu	20,9	13,9	0,5	139,68	175,30
115.086.GH.1	5756333/ 4025416310549	Kromattu, harjattu, easy-to-clean -pinnoitus	Sinkkipainevalu	20,9	13,9	0,5	139,68	175,30

Geberit-peitekehys Sigma70-huuhtelupainikkeelle

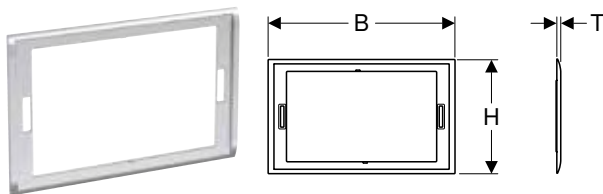

click & scan

Käyttötarkoitus

- Geberit Sigma70 -huuhtelupainikkeille
- Epäsiistien laattareunojen peittämiseen

Tuotenumero	LVI nro./ EAN	Väri / pinta	Materiaali	B [cm]	H [cm]	T [cm]	EUR/kpl ALV.0%	EUR/kpl ALV.25,5%
115.623.21.1	5756941/ 4025410053565	Kromattu	Sinkkipainevalu	25,7	15,7	0,6	140,18	175,93
115.623.QC.1	5756942/ 4025410059116	Musta kromi / Kiillotettu	Sinkkipainevalu	25,7	15,7	0,6	140,18	175,93

Geberit Sigma -peitelevy

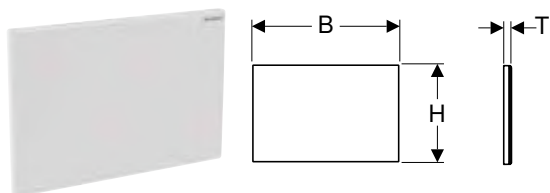

click & scan

Käyttötarkoitus

- Sigma-piilohuuhtelusäiliöiden huoltoaukon peittämiseen

Toimituksen sisältö

- Asennuskehys
- 2 etäisyyspulttia

Tuotenumero	LVI nro./ EAN	Väri / pinta	Materiaali	B [cm]	H [cm]	T [cm]	EUR/kpl ALV.0%	EUR/kpl ALV.25,5%
115.768.11.1	5756395/ 4025416316633	Valkoinen	Muovi	24,6	16,4	1,1	50,22	63,03
115.768.21.1	5756396/ 4025416316664	Kromattu	Muovi	24,6	16,4	1,1	69,07	86,68
115.768.46.1	5756397/ 4025416316695	Mattakromattu	Muovi	24,6	16,4	1,1	69,07	86,68

Geberit Omega -peitelevy

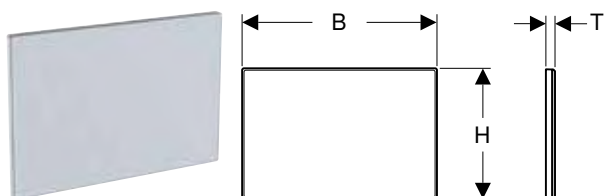

click & scan

Käyttötarkoitus

- Omega-piilohuuhtelusäiliöiden huoltoaukon peittämiseen

Toimituksen sisältö

- Asennuskehys
- 2 etäisyyspulttia

Tuotenumero	LVI nro./ EAN	Väri / pinta	Materiaali	B [cm]	H [cm]	T [cm]	EUR/kpl ALV.0%	EUR/kpl ALV.25,5%
115.082.00.1	5756316/ 4025416314042	Yksilöllinen	Sinkkipainevalu	21,2	14,2	0,8	125,58	157,60
115.082.SI.1	5756317/ 4025416305927	Valkoinen	Sinkkipainevalu/lasi	21,2	14,2	1,1	171,06	214,68

Geberit Omega -peitelevy pinnan tasoon

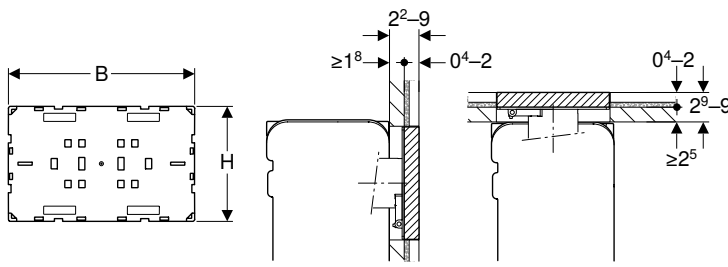

click & scan

Käyttötarkoitus

- Yksilölliseen kylpyhuoneen suunnitteluun
- Omega-piilohuuhtelusäiliöiden huoltoaukon peittämiseen
- Suurialaisiin pinnoitteisiin
- Materiaalipaksuuksille ≥ 18 mm (asennus edestä)
- Materiaalipaksuuksille ≥ 25 mm (asennus ylhäältä)
- Soveltuu 4–20 mm:n kaakelirakenteisiin

Toimituksen sisältö

- Suojalevy
- 2 etäisyysosaa
- 2 etäisyyspulttia

Ominaisuudet

- Asiakas huolehtii pinnan valmistelusta ja loppuunsaattamisesta
- Asennus edestä tai päältä mahdollinen
- Asennus pinnan mukaisesti
- Peitelevy ei sovellu tasoitteeseen asentamiseen

Tuotenumero	LVI nro./ EAN	Väri / pinta	B [cm]	H [cm]	T [cm]	EUR/kpl ALV.0%	EUR/kpl ALV.25,5%
115.087.00.1	5756554/ 4025416485124	Yksilöllinen	18,3	11,3	1,8	154,77	194,24

Geberit Omega -peitelevy pinnan tasoon, näkyvällä kehyksellä

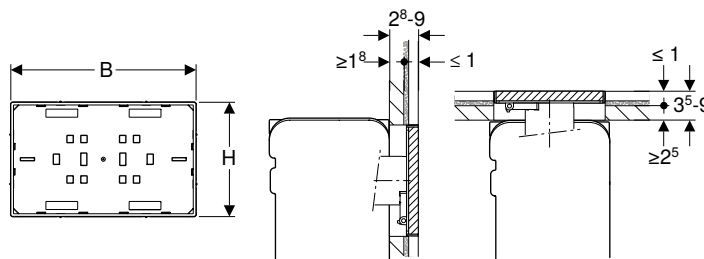

click & scan

Käyttötarkoitus

- Yksilölliseen kylpyhuoneen suunnitteluun
- Omega-piilohuuhtelusäiliöiden huoltoaukon peittämiseen
- Suurialaisiin pinnoitteisiin
- Materiaalipaksuuksille ≥ 18 mm (asennus edestä)
- Materiaalipaksuuksille ≥ 25 mm (asennus ylhäältä)
- Kaakelirakenteisiin peitelevyyn koristekehyksellä ≤ 10 mm

Toimituksen sisältö

- Suojalevy
- 2 etäisyysosaa
- 2 etäisyyspulttia

Ominaisuudet

- Asiakas huolehtii pinnan valmistelusta ja loppuunsaattamisesta
- Asennus edestä tai päältä mahdollinen
- Asennus pinnan mukaisesti
- Peitelevyn koristekehys, kromattu
- Peitelevy ei sovellu tasoitteeseen asentamiseen

Tuotenumero	LVI nro./ EAN	Väri / pinta	B [cm]	H [cm]	T [cm]	EUR/kpl ALV.0%	EUR/kpl ALV.25,5%
115.088.00.1	5756555/ 4025416485353	Yksilöllinen	18,3	11,3	2,8	195,14	244,90

Geberit-asennussarja, pinnan tasoon, Sigma-piilohuuhtelusäiliölle 12 cm



click & scan

Toimituksen sisältö

- 2 kannaketta
- 2 kannaketta
- Suojakansi

Tuotenro	LVI nro./ EAN	EUR/kpl ALV.0%	EUR/kpl ALV.25,5%
243.168.00.1	5756410/ 4025416497943	10,06	12,63

Asennussarja kojerasialla, Geberit DuoFresh -moduulille

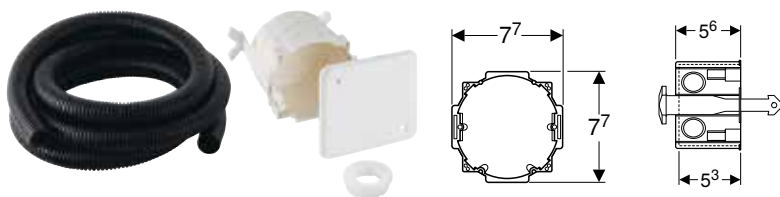

click & scan

Toimituksen sisältö

- Peite upporasiaan
- Upporasia, \varnothing 76 mm:n porausreikään
- Suojaputki pituus 1,7 m
- Tulppa
- Kiinnike

Tuotenro	LVI nro./ EAN	EUR/kpl ALV.0%	EUR/kpl ALV.25,5%
244.999.00.1	5756607/ 4025416058533	28,65	35,96

Geberit-sähkönsyöttöyksikkö 230 V / 12 V / 50 Hz, jakorasialle



click & scan

Käyttötarkoitus

- Jakorasioihin asentamista varten

Tekniset tiedot

Nimellisjännite	230 V AC
Verkkotaajuus	50 Hz
Lähtöjännite	12 V DC

Tuotenro	LVI nro./ EAN	EUR/kpl ALV.0%	EUR/kpl ALV.25,5%
243.971.00.1	5756605/ 4025416355519	48,59	60,98

Tarvikkeet

- Asennussarja kojerasialla, Geberit DuoFresh -moduulille → s. 213
- Geberit-jakorasia → s. 215

Sähkösyöttöyksikkösarja 230 V/12 V/50 Hz, 1,8 m:n virransyöttökaapelilla jakorasiaan

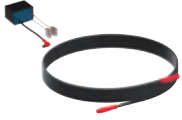

click & scan

Käyttötarkoitus

- Jakorasioihin asentamista varten

Tekniset tiedot

Nimellisjännite	230 V AC
Verkkotaajuus	50 Hz
Lähtöjännite	12 V DC

Tuotenro	LVI nro./ EAN	EUR/kpl ALV.0%	EUR/kpl ALV.25,5%
115.335.00.1	5756813/ 4025410633019	83,29	104,53

Tarvikkeet

- Asennussarja kojerasiolla, Geberit DuoFresh -moduulille → s. 213
- Geberit-jakorasia → s. 215

Toimituksen sisältö

- Muuntaja
- Kaapeliliitin pistokkeella, pituus 1,8 m

Sähkösyöttöyksikkösarja 230 V/12 V/50 Hz, 1,8 m:n virransyöttökaapelilla ja jakorasialla



click & scan

Käyttötarkoitus

- Hajunpoistimen liittämiseen
- Geberit-huuhtelupainikkeiden liittämiseen
- Piilotettu kytkentähaara WC-posliiniin

Tekniset tiedot

Nimellisjännite	230 V AC
Verkkotaajuus	50 Hz
Lähtöjännite	12 V DC

Tuotenro	LVI nro./ EAN	EUR/kpl ALV.0%	EUR/kpl ALV.25,5%
115.336.00.1	5756814/ 4025410688798	126,39	158,62

Ominaisuudet

- Ruuvattu kansi

Toimituksen sisältö

- Jakorasia
- Muuntaja
- Kaapeliliitin pistokkeella, pituus 1,8 m

Yhdistettävissä seuraavien tuotteiden kanssa

- Geberit-huuhtelupainike elektronisella huuhtelun käynnistyksellä, verkkovirtakäyttöinen, Sigma-piilohuuhtelusäiliöihin 8 cm, kaksoishuuhtelu, Sigma10-huuhtelupainike, automaattinen / kosketusvapaa / manuaalinen → s. 191
- Geberit WC-huuhtelupainike elektronisella huuhtelun käynnistyksellä, verkkovirtakäyttöinen, Sigma-piilohuuhtelusäiliöihin 12 cm, kaksoishuuhtelu, kosketusvapaalla huuhtelupainikkeella Sigma80 → s. 190
- Geberit WC-huuhtelupainike elektronisella huuhtelun käynnistyksellä, verkkovirtakäyttöinen, Sigma-piilohuuhtelusäiliöihin 12 cm, kaksoishuuhtelu, Sigma10-huuhtelupainike, automaattinen / kosketusvapaa / manuaalinen → s. 192
- Geberit-huuhtelupainike elektronisella huuhtelun käynnistyksellä, verkkovirtakäyttöinen, Sigma-piilohuuhtelusäiliöihin 12 cm, kaksoishuuhtelu, Sigma10-huuhtelupainike, automaattinen / kosketusvapaa, ruuvilukitus → s. 193
- Geberit-huuhtelupainike elektronisella huuhtelun käynnistyksellä, verkkovirtakäyttöinen, Sigma-piilohuuhtelusäiliöihin 12 cm, kaksoishuuhtelu, Sigma10-huuhtelupainike, automaattinen / kosketusvapaa → s. 194
- Geberit-huuhtelupainike elektronisella huuhtelun käynnistyksellä, verkkovirtakäyttöinen, Sigma-piilohuuhtelusäiliöihin 12 cm, kaksoishuuhtelu, ulkoiselle painikkeelle → s. 196
- Geberit-huuhtelupainike elektronisella huuhtelun käynnistyksellä, verkkovirtakäyttöinen, Omega-piilohuuhtelusäiliöihin 12 cm, kaksoishuuhtelu, ulkoiselle painikkeelle
- Geberit-huuhtelupainike elektronisella huuhtelun käynnistyksellä, verkkovirtakäyttöinen, Sigma-piilohuuhtelusäiliöihin 12 cm, yksihuhtelu, Sigma10-huuhtelupainike tukikaiteelle, manuaalinen → s. 200
- Geberit-huuhtelupainike elektronisella huuhtelun käynnistyksellä, verkkovirtakäyttöinen, Sigma-piilohuuhtelusäiliöihin 12 cm, kaksoishuuhtelu, tyyppin 10 infrapunapainikkeella → s. 197
- Geberit-huuhtelupainike elektronisella huuhtelun käynnistyksellä, verkkovirtakäyttöinen, Omega-piilohuuhtelusäiliöihin 12 cm, kaksoishuuhtelu, tyyppin 10 infrapunapainikkeella → s. 198
- Geberit-huuhtelupainike elektronisella huuhtelun käynnistyksellä, verkkovirtakäyttöinen, Sigma-piilohuuhtelusäiliöihin 12 cm, kaksoishuuhtelu, langattomalle painikkeelle → s. 195
- Geberit-huuhtelupainike elektronisella huuhtelun käynnistyksellä, verkkovirtakäyttöinen, Sigma-piilohuuhtelusäiliöihin 12 cm, yksihuhtelu, Sigma10-huuhtelupainike tukikaiteelle, radio → s. 199
- Geberit HS05 -hygieniahuuhtelulaite Sigma-piilohuuhtelusäiliöille 12 cm, verkkovirtakäyttöinen

Geberit-jakorasia

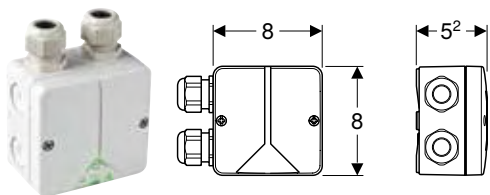

click & scan

Käyttötarkoitus

- Hajunpoistimen liittämiseen
- Piilotettu kytkentähaara WC-posliiniin

Toimituksen sisältö

- 2 kaapeliholkkia
- 2 tarranauhaa

Ominaisuudet

- Ruuvattu kansi

Tuotenro	LVI nro./ EAN	EUR/kpl ALV.0%	EUR/kpl ALV.25,5%
244.120.00.1	5756608/ 4025416225119	42,74	53,64

Geberit DuoFresh-raikastinpuikko

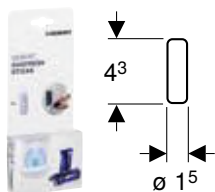

click & scan

Käyttötarkoitus

- Geberit DuoFresh -raikastinpuikon annostelijalle
- Kalkki- ja virtsakivikerrostumien ehkäisemiseen

Toimituksen sisältö

- Kotelo, jossa 8 Geberit DuoFresh -raikastinpuikkoa

Ominaisuudet

- Värjää huuhteluveden siniseksi
- Hajustettu
- Vesiliukoinen suojakalvo
- Biologisesti hajoava

Tuotenro	LVI nro./ EAN	EUR/kpl ALV.0%	EUR/kpl ALV.25,5%
244.800.00.1	5733509/ 4025410777942	5,21	6,54



- Tämä käyttöaine sisältää luokiteltuja vaarallisia aineita. Vaarallisten aineiden turvallista käsittelyä koskevat tiedot, ohjeet ja toimenpiteet löytyvät osoitteesta www.geberit.fi.

Telakka ja keraaminen kennosuodatin, Geberit DuoFresh -moduulille

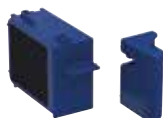

click & scan

Käyttötarkoitus

- Ilmanraikastukseen
- Geberit DuoFresh -moduuleihin
- Geberit DuoFresh -raikastinpuikon annostelijalle

Toimituksen sisältö

- Telakka ja suodatin Geberit DuoFresh -raikastinpuikolle
- Irrotustyökalu

Ominaisuudet

- Suodattimen käyttöaika 1 vuosi

Tuotenro	LVI nro./ EAN	EUR/kpl ALV.0%	EUR/kpl ALV.25,5%
243.970.00.1	5756606/ 4025416356424	41,35	51,89

PESUALTAAT

Tarvikkeet

Geberit-kiinnitystarvike pienelle pesualtaalle, peitekansilla



click & scan

Käyttötarkoitus

- Pesualtaiden kiinnitykseen massiiviseiniin

Ominaisuudet

- Kierre M10

Toimituksen sisältö

- Kiinnitystarvikkeet
- 2 peitekantta

Tuotenro	LVI nro./ EAN	Väri / pinta	M [mm]	L [cm]	EUR/kpl ALV.0%	EUR/kpl ALV.25,5%
502.768.00.1	5733516/ 4025410061973	Kromattu	10	12	19,49	24,46

SUIHKUT

Suihkujen lattiakaivot

Geberit CleanLine20 -suihkukouru

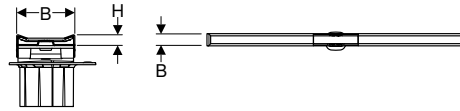

click & scan

Käyttötarkoitus

- Suihkuvesien viemäröintiin
- Asennettavaksi huonetilaan tai seinän viereen
- Asennus laattalaastilla
- Yhdistettävissä vedeneristysjärjestelmiin
- Soveltuu esteettömään rakentamiseen

Tekniset tiedot

Materiaali CrNiMo-teräs 1.4404 (EN 10088)

Ominaisuudet

- Laadunvalvonta standardin EN 1253-3 mukaisesti
- Suihkukouru voidaan lyhentää
- Soveltuu 8–35 mm:n lattialaattarakenteisiin
- Suihkukourun korkeus, kaltevuus ja keskitys säädettävissä
- Yksinkertainen puhdistus
- Vedenpoisto vedeneristeen yläpuolella
- Kuormitusluokka K 3 (3 kN)

Toimituksen sisältö

- Kampaosa
- Tuloistukka ja tasausrengas
- 2 paikoilleen työnnettävää päatekappaletta
- Imukuppi

Tuotenro	LVI nro./ EAN	Väri / pinta	L [cm]	B [cm]	H [cm]	EUR/kpl ALV.0%	EUR/kpl ALV.25,5%
154.450.KS.1	3311809/ 4025416497394	Kehys: sähkökiillotettu ruostumaton teräs Pinta: ruostumaton teräs	30–90	4,3	0,8	304,12	381,67
154.451.KS.1	3311811/ 4025416497325	Kehys: sähkökiillotettu ruostumaton teräs Pinta: ruostumaton teräs	30–130	4,3	0,8	456,16	572,48
154.453.KS.1	3311849/ 4025410637376	Kehys: sähkökiillotettu ruostumaton teräs Pinta: ruostumaton teräs	30–160	4,3	0,8	561,60	704,81

Tilattava erikseen

- Asennussarja CleanLine-sarjan suihkukouruihin

Yhdistettävissä seuraavien tuotteiden kanssa

- Geberit-liitososa CleanLine20 → s. 224



- Luonnonkivestä valmistetut lattialaatat voivat suihkun alueella värjäytyä.

Geberit CleanLine -suihkukouru, laatoitettava

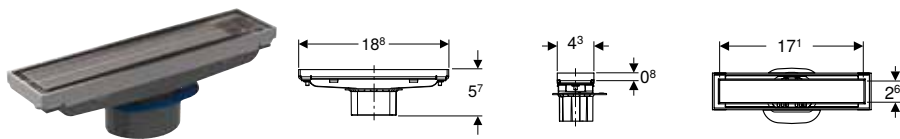

click & scan

Käyttötarkoitus

- Suihkuvesien viemäröintiin
- Asennettavaksi huonetilaan tai seinän viereen
- Asennus laattalaastilla
- Yhdistettävissä vedeneristysjärjestelmiin
- Soveltuu esteettömään rakentamiseen

Ominaisuudet

- Soveltuu 13–35 mm:n lattioiden kaakelirakenteisiin
- Kaakeloinnin ja kaakeliliiman korkeus 0,8 cm
- Suihkukourun korkeus, kaltevuus ja keskitys säädettävissä
- Vedenpoisto vedeneristeen yläpuolella
- Yksinkertainen puhdistus

Tekniset tiedot

Materiaali	Ruostumaton teräs
------------	-------------------

Toimituksen sisältö

- Kampaosa
- Tuloistukka ja tasausrenkas
- Purkutyökalu

Tuotenumero	LVI nro./ EAN	Väri / pinta	B [cm]	EUR/kpl ALV.0%	EUR/kpl ALV.25,5%
154.455.00.1	3311838/ 4025416800187	Yksilöllinen / Harjattu teräs	18,8	283,98	356,39

Tilattava erikseen

- Asennussarja CleanLine-sarjan suihkukouruihin



- Luonnonkivistä valmistetut lattialaatat voivat suihkun alueella värjäytyä.
- Suihkukourun laatoitettava alue sisältäen laastin 17,1 x 2,6 x 0,8 cm

Geberit CleanLine50 -suihkukouru

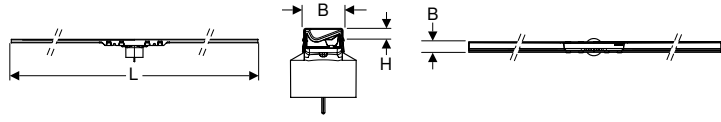

click & scan

Käyttötarkoitus

- Suihkuvesien viemärointiin
- Asennettavaksi huonetilaan
- Asennus laattalaastilla
- Yhdistettävissä vedeneristysjärjestelmiin
- Soveltuu esteettömään rakentamiseen

Tekniset tiedot

Materiaali	CrNiMo-teräs 1.4404 (EN 10088)
------------	--------------------------------

Toimituksen sisältö

- Kampaosa
- Tuloistukka ja tasausrenkas
- Imukuppi
- Mansetti

Ominaisuudet

- Laadunvalvonta standardin EN 1253-1 mukaisesti
- Sisäänrakennettu kaato
- Suihkukouru voidaan lyhentää
- Soveltuu 10–35 mm:n lattioiden kaakelirakenteisiin
- Suihkukourun korkeus, kaltevuus ja keskitys säädettävissä
- Yksinkertainen puhdistus
- Vedenpoisto vedeneristeen yläpuolella
- Viemärointi valmiin lattiapinnan päältä mansetin avulla
- Sormenjäljenestopinnotteella (vain mustakromisissa malleissa)
- Viemärointikapasiteetti 0,4 l/s, kun käytetään asennussarjaa, jossa hajulukon korkeus on 30 mm ja tasoitteen korkeus 65 mm tulon kohdalla
- Viemärointikapasiteetti 0,6 l/s, kun käytetään asennussarjaa, jossa hajulukon korkeus on 50 mm ja tasoitteen korkeus 90 mm tulon kohdalla
- Viemärointikapasiteetti 0,8 l/s, kun käytetään asennussarjaa, jossa hajulukon korkeus on 50 mm ja tasoitteen korkeus 140 mm tulon kohdalla
- Viemärointikapasiteetti 1 l/s, kun käytetään asennussarjaa, jossa hajulukon korkeus on 50 mm ja tasoitteen korkeus 200 mm tulon kohdalla

Tuotenro	LVI nro./ EAN	Väri / pinta	L [cm]	B [cm]	H [cm]	EUR/kpl	
						ALV.0%	ALV.25,5%
154.446.KS.1	3311857/ 4025410752697	Harjattu teräs	30–90	3	1	423,58	531,59
154.446.QC.1	3311858/ 4025410761958	Kehys: musta kromi/kiillotettu, pinnoitettu Pinta: musta kromi / harjattu, pinnoitettu	30–90	3	1	544,61	683,49
154.447.KS.1	3311859/ 4025410752703	Harjattu teräs	30–130	3	1	605,10	759,40
154.447.QC.1	3311860/ 4025410752734	Kehys: musta kromi/kiillotettu, pinnoitettu Pinta: musta kromi / harjattu, pinnoitettu	30–130	3	1	726,14	911,31

Tilattava erikseen

- Asennussarja CleanLine-sarjan suihkukouruihin

Yhdistettävissä seuraavien tuotteiden kanssa

- Geberit-liitososa CleanLine50 → s. 225



- Luonnonkivestä valmistetut lattiaaikat voivat suihkun alueella värjäytyä.

Geberit CleanLine60 -suihkukouru ohuille lattiapäällysteille

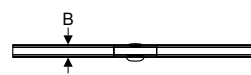
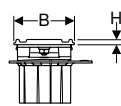
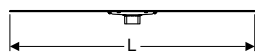

click & scan

Käyttötarkoitus

- Suihkuvesien viemärointiin
- Asennettavaksi huonetilaan tai seinän viereen
- Asennus laattalaastilla
- Yhdistettävissä vedeneristysjärjestelmiin
- Epoksihartsipohjaisiin valmispintoihin kiinnittämiseen
- PUR-pohjaisiin valmispintoihin kiinnittämiseen
- Soveltuu esteettömään rakentamiseen

Tekniset tiedot

Materiaali	CrNiMo-teräs 1.4404 (EN 10088)
------------	--------------------------------

Ominaisuudet

- Laadunvalvonta standardin EN 1253-3 mukaisesti
- Suihkukouru voidaan lyhentää
- Soveltuu 4–30 mm:n lattioiden kaakelirakenteisiin
- Suihkukourun korkeus, kaltevuus ja keskitys säädettävissä
- Yksinkertainen puhdistus
- Vedenpoisto vedeneristeen yläpuolella
- Viemärointi valmiin lattiapinnan päältä mansetin avulla
- Kuormitusluokka K 3 (3 kN)

Toimituksen sisältö

- Kampaosa
- Tuloistukka ja tasausrenkas
- Imukuppi
- Mansetti

Tuotenumero	LVI nro./ EAN	Väri / pinta	L [cm]	B [cm]	H [cm]	EUR/kpl ALV.0%	EUR/kpl ALV.25,5%
154.458.00.1	3311816/ 4025416383147	Harjattu teräs	30-90	4,7	0,4	410,55	515,24
154.459.00.1	3311817/ 4025416383093	Harjattu teräs	30-130	4,7	0,4	593,02	744,24

Tilattava erikseen

- Asennussarja CleanLine-sarjan suihkukouruihin



- Luonnonkivestä valmistetut lattialaatat voivat suihkun alueella värjäytyä.

Geberit CleanLine80 -suihkukouru

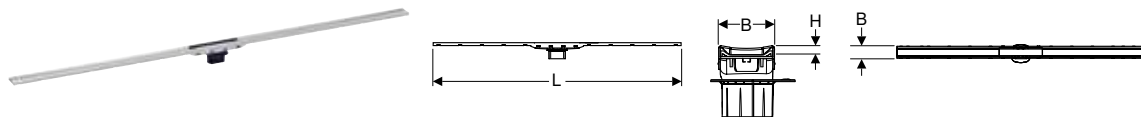

click & scan

Käyttötarkoitus

- Suihkuvesien viemärointiin
- Asennettavaksi huonetilaan tai seinän viereen
- Asennus laattalaastilla
- Yhdistettävissä vedeneristysjärjestelmiin
- Soveltuu esteettömään rakentamiseen

Tekniset tiedot

Materiaali	CrNiMo-teräs 1.4404 (EN 10088)
------------	--------------------------------

Ominaisuudet

- Laadunvalvonta standardin EN 1253-3 mukaisesti
- Sisäänrakennettu kaato
- Suihkukouru voidaan lyhentää
- Soveltuu 10-35 mm:n lattioiden kaakelirakenteisiin
- Suihkukourun korkeus, kaltevuus ja keskitys säädettävissä
- Yksinkertainen puhdistus
- Vedenpoisto vedeneristeen yläpuolella
- Viemärointi valmiin lattiapinnan päältä mansetin avulla
- Kuormitusluokka K 3 (3 kN)
- Anti-fingerprint-pinnoitteella

Toimituksen sisältö

- Kampaosa
- Tuloistukka ja tasausringas
- Imukuppi
- Mansetti

Tuotenumero	LVI nro./ EAN	Väri / pinta	L [cm]	B [cm]	H [cm]	EUR/kpl ALV.0%	EUR/kpl ALV.25,5%
154.440.39.1	3311844/ 4025410736420	Kehys: samppanja / kiillotettu, pinnoitettu Pinta: samppanja/harjattu, pinnoitettu	30-90	4,4	1	606,66	761,36
154.440.KS.1	3311842/ 4025410736611	Kehys: kiillotettu teräs, pinnoitettu Pinta: harjattu teräs, pinnoitettu	30-90	4,4	1	606,66	761,36
154.440.QC.1	3311843/ 4025410761743	Kehys: musta kromi/kiillotettu, pinnoitettu Pinta: musta kromi / harjattu, pinnoitettu	30-90	4,4	1	606,66	761,36
154.441.39.1	3311847/ 4025410736444	Kehys: samppanja / kiillotettu, pinnoitettu Pinta: samppanja/harjattu, pinnoitettu	30-130	4,4	1	781,96	981,36
154.441.KS.1	3311845/ 4025410736468	Kehys: kiillotettu teräs, pinnoitettu Pinta: harjattu teräs, pinnoitettu	30-130	4,4	1	781,96	981,36
154.441.QC.1	3311846/ 4025410761750	Kehys: musta kromi/kiillotettu, pinnoitettu Pinta: musta kromi / harjattu, pinnoitettu	30-130	4,4	1	781,96	981,36

Tilattava erikseen

- Asennussarja CleanLine-sarjan suihkukouruihin

Yhdistettävissä seuraavien tuotteiden kanssa

- Geberit-liitososa CleanLine80 → s. 225



- Luonnonkivestä valmistetut lattialaatat voivat suihkun alueella värjäytyä.

Geberit-asennussarja CleanLine-sarjan suihkukouruille, lattiavalun korkeus sisääntulon kohdalla 65–90 mm

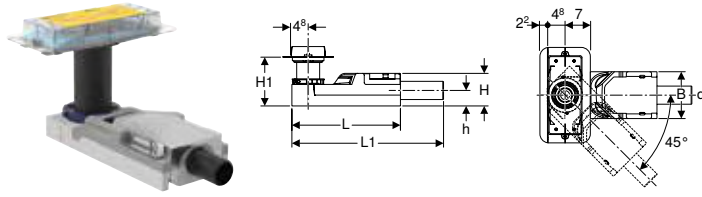

click & scan

Käyttötarkoitus

- Asennettavaksi rakennusten sisälle
- Geberit CleanLine -suihkukourujen viemärointiin
- Yhdistettävissä vedeneristysjärjestelmiin
- Yksittäisen suihkupään jäteveden keräämiseen
- Asennettavaksi erittäin pieniin lattiarakenteisiin
- Valukorko ≥ 65 mm tuloaukon kohdalla
- Käytettäväksi lattiakaivona, jossa on vaakapoisto

Ominaisuudet

- Standardin EN 1253 vaatimuksista poiketen hajulukon korkeus on vain 30 mm
- Vedeneristyslaippa esiasennettu
- Vedeneristyslaippa 10 cm kiertävä, vedeneristysjärjestelmien liittämiseen
- Perusyksikkö EPS:ää äänieristykseen ja vesilukon kiinnitykseen

Toimituksen sisältö

- Suojahattu, jossa viitekulma
- Vedeneristyslaippa
- Vesilukko PE-HD-materiaalia
- Kiinnitystarvikkeet

Tekniset tiedot

Hajulukon korkeus (mm)	30 mm
------------------------	-------

Tuotenumero	LVI nro./ EAN	DN	d, \emptyset	Viemärointikapasiteetti [l/s]	L [cm]	L1 [cm]	B [cm]	H [cm]	H1 [cm]	h [cm]	EUR/kpl ALV.0%	EUR/kpl ALV.25,5%
154.152.00.1	3311805/ 4025416364818	40	40	0,4	30	35,8	13	6,5	6,5–17,5	3,2	212,86	267,14

Tilattava erikseen

- CleanLine-sarjan suihkukouru

Yhdistettävissä seuraavien tuotteiden kanssa

- Geberit-jatko vedeneristyslaipalle CleanLine → s. 225

Tarvikkeet

- Geberit CleanLine20 -suihkukouru → s. 216
- Geberit CleanLine50 -suihkukouru → s. 218
- Geberit CleanLine60 -suihkukouru ohuille lattiapäällysteille → s. 218
- Geberit CleanLine80 -suihkukouru → s. 219
- Geberit CleanLine -suihkukouru, laatoitettava → s. 217



- Jos kaakelikoko on < 5 cm, ota huomioon perusyksikön massapeitto. Laatoittajan on määritettävä massalattian materiaali ja vahvuus.

Geberit-asennussarja CleanLine-sarjan suihkukouruille, lattiavalun korkeus sisääntulon kohdalla 90–220 mm

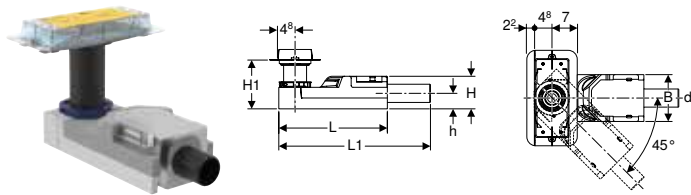

click & scan

Käyttötarkoitus

- Asennettavaksi rakennusten sisälle
- Geberit CleanLine -suihkukourujen viemärointiin
- Yhdistettävissä vedeneristysjärjestelmiin
- Valukorko ≥ 90 mm tuloaukon kohdalla
- Käytettäväksi lattiakaivona, jossa on vaakapoisto

Ominaisuudet

- Laadunvalvonta standardin EN 1253-3 mukaisesti
- Vedeneristyslaippa esiasennettu
- Vedeneristyslaippa 10 cm kiertävä, vedeneristysjärjestelmien liittämiseen
- Perusyksikkö EPS:ää äänieristykseen ja vesilukon kiinnitykseen

Toimituksen sisältö

- Suojahattu, jossa viitekulma
- Vedeneristyslaippa
- Vesilukko PE-HD-materiaalia
- Kiinnitystarvikkeet
- Välilevy, paksuus 2 cm

Tekniset tiedot

Hajulukon korkeus (mm)	50 mm
------------------------	-------

Tuotenro	LVI nro./ EAN	DN	d, ø [mm]	Viemäröintikapasiteetti [l/s]	L [cm]	L1 [cm]	B [cm]	H [cm]	H1 [cm]	h [cm]	EUR/kpl ALV.0%	EUR/kpl ALV.25,5%
154.150.00.1	3311806/ 4025416364498	50	50	0,8	30	35,8	13	9	9-22	4,2	212,86	267,14

Tilattava erikseen

- CleanLine-sarjan suihkukouru

Yhdistettävissä seuraavien tuotteiden kanssa

- Geberit-jatko vedeneristyslaipalle CleanLine → s. 225

Tarvikkeet

- Geberit CleanLine20 -suihkukouru → s. 216
- Geberit CleanLine50 -suihkukouru → s. 218
- Geberit CleanLine60 -suihkukouru ohuille lattiapäällysteille → s. 218
- Geberit CleanLine80 -suihkukouru → s. 219
- Geberit CleanLine -suihkukouru, laatoitettava → s. 217

- i** Jos kaakelikoko on < 5 cm, ota huomioon perusyksikön massapeitto. Laatoittajan on määritettävä massalattian materiaali ja vahvuus.

Geberit-asennussarja CleanLine-sarjan suihkukouruille, kerrokset läpäisevä asennus

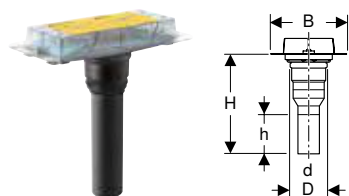

click & scan

Käyttötarkoitus

- Asennettavaksi rakennusten sisälle
- Geberit CleanLine -suihkukourujen viemäröintiin
- Yhdistettävissä vedeneristysjärjestelmiin
- 2–25 cm lattiarakenteisiin
- Valukorko ≥ 20 mm tuloaukon kohdalla
- Käytettäväksi lattiakaivona, jossa on pystypoisto

Toimituksen sisältö

- Suojahattu, jossa viitekulma
- Vedeneristyslaippa
- Suora liitosyhde PE-HD, ø 50 mm

Ominaisuudet

- Vedeneristyslaippa esiasennettu
- Vedeneristyslaippa 10 cm kiertävä, vedeneristysjärjestelmien liittämiseen

Tuotenro	LVI nro./ EAN	DN	d, ø [mm]	D [cm]	H [cm]	h [cm]	EUR/kpl ALV.0%	EUR/kpl ALV.25,5%
154.153.00.1	3311807/ 4025416485209	50	50	7,8	34	15,6	91,24	114,51

Tilattava erikseen

- CleanLine-sarjan suihkukouru
- Vesilukko

Yhdistettävissä seuraavien tuotteiden kanssa

- Geberit-jatko vedeneristyslaipalle CleanLine → s. 225

Tarvikkeet

- Geberit CleanLine20 -suihkukouru → s. 216
- Geberit CleanLine50 -suihkukouru → s. 218
- Geberit CleanLine60 -suihkukouru ohuille lattiapäällysteille → s. 218
- Geberit CleanLine80 -suihkukouru → s. 219
- Geberit CleanLine -suihkukouru, laatoitettava → s. 217
- Geberit-P-vesilukko altaisiin, puristusliitoksella, pystysuora tulo ja vaakapoisto

Geberit-asennussarja sivuliitännällä, CleanLine-sarjan suihkukouruille

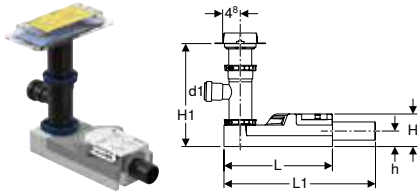

click & scan

Käyttötarkoitus

- Asennettavaksi rakennusten sisälle
- Geberit CleanLine -suihkukourujen viemärointiin
- Yhdistettävissä vedeneristysjärjestelmiin
- Rakennekorkeuksille ≥ 190 mm lattiakaivon kohdalla
- Käytettäväksi lattiakaivona, jossa on vaakapoisto

Ominaisuudet

- Laadunvalvonta standardin EN 1253-3 mukaisesti
- Vedeneristyslaippa esiasennettu
- Vedeneristyslaippa 10 cm kiertävä, vedeneristysjärjestelmien liittämiseen
- Perusyksikkö EPS:ää äänieristykseen ja vesilukon kiinnitykseen

Tekniset tiedot

Hajulukon korkeus (mm)	50 mm
------------------------	-------

Toimituksen sisältö

- Suojahattu, jossa viitekulma
- Vedeneristyslaippa
- Vesilukko PE-HD-materiaalia
- Haarayhde 88.5° PE:stä, $\varnothing 63 / 40$ mm
- Kiinnitystarvikkeet
- Välilevy, paksuus 2 cm

Tuotenumero	LVI nro./ EAN	DN	d, \varnothing [mm]	Viemärointikapasiteetti [l/s]	d1, \varnothing [mm]	L [cm]	L1 [cm]	B [cm]	H [cm]	H1 [cm]	h [cm]	EUR/kpl ALV.0%	EUR/kpl ALV.25,5%
154.159.00.1	5815113/ 4025410592392	50	50	0,8	40	30	35,8	13	9	19–36,5	4,2	249,93	313,66

Tilattava erikseen

- CleanLine-sarjan suihkukouru

Yhdistettävissä seuraavien tuotteiden kanssa

- Geberit-jatko vedeneristyslaipalle CleanLine → s. 225

Tarvikkeet

- Geberit CleanLine20 -suihkukouru → s. 216
- Geberit CleanLine50 -suihkukouru → s. 218
- Geberit CleanLine60 -suihkukouru
- Geberit CleanLine60 -suihkukouru ohuille lattiapäällysteille → s. 218
- Geberit CleanLine80 -suihkukouru → s. 219
- Geberit CleanLine -suihkukouru, laatoitettava → s. 217

Geberit-suihkulattiakaivo, lattian rakennekorkeus kaivon kohdalla 90–220 mm

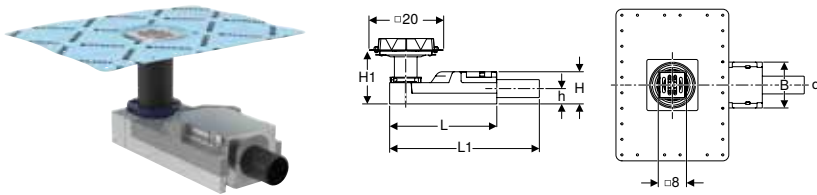

click & scan

Käyttötarkoitus

- Asennettavaksi rakennusten sisälle
- Suihkuvesien viemärointiin
- Soveltuu esteettömään rakentamiseen
- Yhdistettävissä vedeneristysjärjestelmiin
- Valukorko ≥ 90 mm tuloaukon kohdalla
- Käytettäväksi lattiakaivona, jossa on vaakapoisto

Ominaisuudet

- Laadunvalvonta standardin EN 1253-3 mukaisesti
- Soveltuu 2–40 mm:n lattioiden kaakelirakenteisiin
- Vedeneristyslaippa esiasennettu
- Vedeneristyslaippa 10 cm kiertävä, vedeneristysjärjestelmien liittämiseen
- Ritiälä ruostumatonta terästä
- Ritiälän korkeus, kaltevuus ja väli säädettävissä
- Perusyksikkö EPS:ää äänieristykseen ja vesilukon kiinnitykseen
- Kuormitusluokka K 3 (3 kN)
- Vedenpoisto vedeneristeen yläpuolella

Tekniset tiedot

Hajulukon korkeus (mm)	50 mm
------------------------	-------

Toimituksen sisältö

- Suojahattu, jossa viitekulma
- Vedeneristyslaippa
- Kampaosa
- Ritiäläkehys ja tasausrennas
- Ritiälä
- Vesilukko PE-HD-materiaalia
- Kiinnitystarvikkeet
- Välilevy, paksuus 2 cm

Tuoteno	LVI nro./ EAN	DN	d, Ø [mm]	Viemäröntikapasiteetti [l/s]	L [cm]	L1 [cm]	B [cm]	H [cm]	H1 [cm]	h [cm]	EUR/kpl ALV.0%	EUR/kpl ALV.25,5%
154.050.00.1	3311801/ 4025416363897	50	50	0,8	30	35,8	13	9	9-22	4,2	152,07	190,85

Yhdistettävissä seuraavien tuotteiden kanssa

- Geberit-jatko vedeneristyslaipalle CleanLine → s. 225

Tarvikkeet

- Geberit-ritilä ruuvattava, 8 x 8 cm → s. 224
- Geberit Circle -designritilä 8 x 8 cm → s. 224
- Geberit-designritilä 8 x 8 cm → s. 224

- Jos kaakelikoko on < 5 cm, ota huomioon perusyksikön massapeitto. Laatoittajan on määritettävä massalattian materiaali ja vahvuus.
- Luonnonkivestä valmistetut lattialaatat voivat suihkun alueella värjäytyä.

Geberit-suihkulattiakaivo, lattian rakennekorkeus kaivon kohdalla 65–90 mm

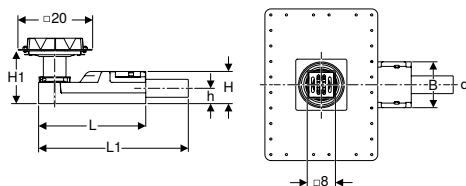
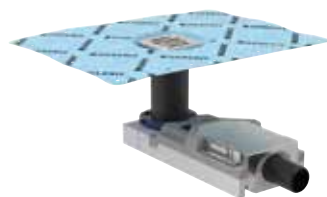

click & scan

Käyttötarkoitus

- Asennettavaksi rakennusten sisälle
- Suihkuvesien viemäröintiin
- Soveltuu esteettömään rakentamiseen
- Yhdistettävissä vedeneristysjärjestelmiin
- Yksittäisen suihkupään jäteveden keräämiseen
- Asennettavaksi erittäin pieniin lattiarakenteisiin
- Valukorko ≥ 65 mm tuloaukon kohdalla
- Käytettäväksi lattiakaivona, jossa on vaakapoisto

Tekniset tiedot

Hajulukon korkeus (mm)	30 mm
------------------------	-------

Ominaisuudet

- Standardin EN 1253 vaatimuksista poiketen hajulukon korkeus on vain 30 mm
- Soveltuu 2–30 mm:n lattioiden kaakelirakenteisiin
- Vedeneristyslaippa esiasennettu
- Vedeneristyslaippa 10 cm kiertävä, vedeneristysjärjestelmien liittämiseen
- Ritilä ruostumatonta terästä
- Ritilän korkeus, kaltevuus ja väli säädettävissä
- Perusyksikkö EPS:ää äänieristykseen ja vesilukon kiinnitykseen
- Kuormitusluokka K 3 (3 kN)
- Vedenpoisto vedeneristeen yläpuolella

Toimituksen sisältö

- Suojahattu, jossa viitekulma
- Vedeneristyslaippa
- Kampaosa
- Ritiläkehys ja tasausrengas
- Ritilä
- Vesilukko PE-HD-materiaalia
- Kiinnitystarvikkeet

Tuoteno	LVI nro./ EAN	DN	d, Ø [mm]	Viemäröntikapasiteetti [l/s]	L [cm]	L1 [cm]	B [cm]	H [cm]	H1 [cm]	h [cm]	EUR/kpl ALV.0%	EUR/kpl ALV.25,5%
154.052.00.1	3311800/ 4025416364016	40	40	0,4	30	35,8	13	6,5	6,5-17,5	3,2	167,26	209,91

Yhdistettävissä seuraavien tuotteiden kanssa

- Geberit-jatko vedeneristyslaipalle CleanLine → s. 225

Tarvikkeet

- Geberit-ritilä ruuvattava, 8 x 8 cm → s. 224
- Geberit Circle -designritilä 8 x 8 cm → s. 224
- Geberit-designritilä 8 x 8 cm → s. 224

- Jos kaakelikoko on < 5 cm, ota huomioon perusyksikön massapeitto. Laatoittajan on määritettävä massalattian materiaali ja vahvuus.
- Luonnonkivestä valmistetut lattialaatat voivat suihkun alueella värjäytyä.

Geberit-ritilä ruuvattava, 8 x 8 cm

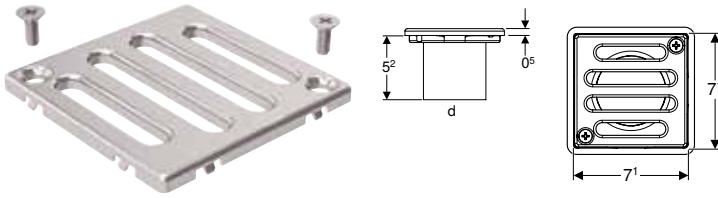

click & scan

Käyttötarkoitus

- Geberit- suihkun lattiakaivoihin, 8 x 8 cm

Ominaisuudet

- Ruuvilukitus
- Ritilä ja ruuvit ruostumatonta terästä

Tuotenro	LVI nro./ EAN	EUR/kpl ALV.0%	EUR/kpl ALV.25,5%
154.310.00.1	3311802/ 4025416364443	27,38	34,36

Geberit Circle -designritilä 8 x 8 cm

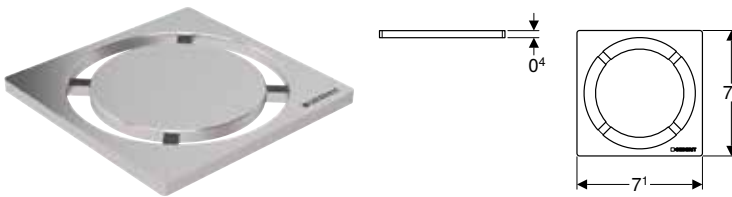

click & scan

Käyttötarkoitus

- Tasalattiaisten suihkujen lattiakaivoihin 8 x 8 cm ritiläkehyksellä

Ominaisuudet

- Harjattu

Tekniset tiedot

Materiaali	Ruostumaton teräs
------------	-------------------

Tuotenro	LVI nro./ EAN	EUR/kpl ALV.0%	EUR/kpl ALV.25,5%
154.311.00.1	3311804/ 4025416444817	152,07	190,85

Geberit-designritilä 8 x 8 cm



click & scan

Käyttötarkoitus

- Tasalattiaisten suihkujen lattiakaivoihin 8 x 8 cm ritiläkehyksellä

Ominaisuudet

- Harjattu

Tekniset tiedot

Materiaali	Ruostumaton teräs
------------	-------------------

Tuotenro	LVI nro./ EAN	EUR/kpl ALV.0%	EUR/kpl ALV.25,5%
154.312.00.1	3311803/ 4025416444893	152,07	190,85

Geberit-liitososa CleanLine20



click & scan

Käyttötarkoitus

- Kahden CleanLine20-suihkukourun yhdistämiseen

Toimituksen sisältö

- Sarja à 2 kpl

Tuotenro	LVI nro./ EAN	EUR/kpl ALV.0%	EUR/kpl ALV.25,5%
154.307.00.1	3311854/ 4025410783769	35,38	44,40

Yhdistettävissä seuraavien tuotteiden kanssa

- Geberit CleanLine20 -suihkukouru → s. 216

Geberit-liitososa CleanLine50

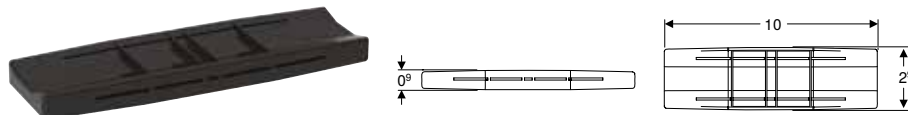

Käyttötarkoitus

- Kahden CleanLine50-suihkukourun yhdistämiseen

Tuotenro	LVI nro./ EAN	L [cm]	B [cm]	H [cm]	EUR/kpl ALV.0%	EUR/kpl ALV.25,5%
154.320.00.1	3311862/ 4025410761347	10	2,9	0,9	35,38	44,40

Yhdistettävissä seuraavien tuotteiden kanssa

- Geberit CleanLine50 -suihkukouru → s. 218

Geberit-liitososa CleanLine80



Käyttötarkoitus

- Kahden CleanLine80-suihkukourun yhdistämiseen

Tuotenro	LVI nro./ EAN	EUR/kpl ALV.0%	EUR/kpl ALV.25,5%
154.309.00.1	3311856/ 4025410783783	35,38	44,40

Yhdistettävissä seuraavien tuotteiden kanssa

- Geberit CleanLine80 -suihkukouru → s. 219

Geberit-jatko vedeneristyslaipalle CleanLine

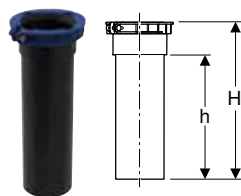

Käyttötarkoitus

- Lattiarakenteisiin 0–44 cm

Tuotenro	LVI nro./ EAN	H [cm]	h [cm]	EUR/kpl ALV.0%	EUR/kpl ALV.25,5%
154.313.00.1	5815114/ 4025410540027	22	18,5	34,68	43,52

Yhdistettävissä seuraavien tuotteiden kanssa

- Geberit-asennussarja CleanLine-sarjan suihkukouruille, lattiavalun korkeus sisääntulon kohdalla 65–90 mm → s. 220
- Geberit-asennussarja CleanLine-sarjan suihkukouruille, lattiavalun korkeus sisääntulon kohdalla 90–220 mm → s. 220
- Geberit-asennussarja CleanLine-sarjan suihkukouruille, kerrokset läpäisevä asennus → s. 221
- Geberit-asennussarja sivuliitännällä, CleanLine-sarjan suihkukouruille → s. 222
- Geberit-suihkulattiakaivo, lattian rakennekorkeus kaivon kohdalla 65–90 mm → s. 223
- Geberit-suihkulattiakaivo, lattian rakennekorkeus kaivon kohdalla 90–220 mm → s. 222
- Geberit-suihkulattiakaivo sivuliitännällä
- Geberit-suihkulattiakaivo, välipohjan läpäisevä asennus

Geberit-kiinnitystarvike CleanLine-suihkukourujen asennussarjalle



click & scan

Toimituksen sisältö

- 2 reikävannetta
- Kiinnitystarvikkeet

Tuotenro	LVI nro./ EAN	EUR/kpl ALV.0%	EUR/kpl ALV.25,5%
154.314.00.1	5815115/ 4025410591920	20,98	26,33

VIEMÄRÖINTIKAPPALEET

WC-istuinten ja seinäaltaiden viemäröintikappaleet

Geberit-seinä-WC:n asennussarja, pituus 18,5 cm, huulitiivisteellä

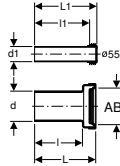

click & scan

Käyttötarkoitus

- Seinä-WC:ihin

Tekniset tiedot

Materiaali	PE/PP
------------	-------

Toimituksen sisältö

- Huuhteluputki ja mansetti, PE-HD-materiaalia
- Lähtöputken mansetti, PP:tä
- 2 peitekantta
- Huulitiiviste EPDM-kumia
- Kiinnitystarvikkeet

Tuotenro	LVI nro./ EAN	Väri / pinta	d, ø [mm]	d1, ø [mm]	AB [mm]	L [cm]	L1 [cm]	I [cm]	I1 [cm]	EUR/kpl ALV.0%	EUR/kpl ALV.25,5%
152.404.46.1	5756040/ 4025416018605	Mattakromattu	90	45	97-107	18,5	18,5	14,5	16	29,98	37,62

Geberit-seinä-WC:n asennussarja, pituus 30 cm

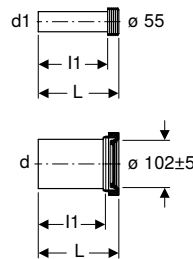

click & scan

Käyttötarkoitus

- Seinä-WC:ihin

Tekniset tiedot

Materiaali	PE-HD
------------	-------

Ominaisuudet

- Liitossarja jatkettu

Toimituksen sisältö

- Huuhteluputki ja mansetti, PE-HD-materiaalia
- Lähtöputken mansetti, PE-HD-materiaalia
- 2 peitekantta
- Kiinnitystarvikkeet

Tuotenro	LVI nro./ EAN	Väri / pinta	d, ø [mm]	d1, ø [mm]	AB [mm]	L [cm]	I [cm]	I1 [cm]	EUR/kpl ALV.0%	EUR/kpl ALV.25,5%
152.441.46.1	5756041/ 4025416018889	Mattakromattu	90	45	97-107	30	26,5	27,5	50,35	63,19

Geberit- seinä-WC:n asennussarja, kiinnitystarvikkeilla, porrastettu



click & scan

Käyttötarkoitus

- Seinä-WC:ihin
- Korkeintaan 25 mm:n mittapoikkeamien tasaamiseen
- Ei sovellu Geberit AquaClean 8000 / 8000plus -malleihin
- Ei sovellu Geberit AquaClean Mera -malleihin
- Ei sovellu Geberit AquaClean Sela -malleihin
- Ei sovellu WC-istuimiin, joissa on compact
- Ei sovellu Geberit ONE -WC-istuimille

Toimituksen sisältö

- Huuhteluputki ja mansetti, PE-HD-materiaalia
- Lähtöputken mansetti, PE-HD-materiaalia
- 2 peitekantta
- Kiinnitystarvikkeet

Tekniset tiedot

Materiaali	PE-HD
------------	-------

Tuotenro	LVI nro./ EAN	d, ø [mm]	d1, ø [mm]	EUR/kpl ALV.0%	EUR/kpl ALV.25,5%
405.116.00.1	5756039/ 4025416040019	90	45	157,15	197,22

Pesualtaiden ja bideitten viemäröintikappaleet

Geberit-pulovesilukko pesualtaalle, vaakapoisto

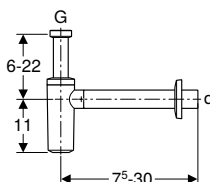

click & scan

Käyttötarkoitus

- Pesualtasiin

Tekniset tiedot

Hajulukon korkeus (mm)	75 mm
Materiaali	ABS

Ominaisuudet

- Laadunvalvonta standardin EN 274-3 mukaisesti
- Korroosiovapaa
- Vaakapoisto

Toimituksen sisältö

- Seinäpeitelaippa

Tuotenro	LVI nro./ EAN	Väri / pinta	d, ø [mm]	G ["]	h [cm]	EUR/kpl ALV.0%	EUR/kpl ALV.25,5%
151.034.14.1	6589044/ 4025410051325	Musta matta	32	1 1/4"	6-22	48,51	60,88
151.034.21.1	6589013/ 4025416706328	Kromattu	32	1 1/4"	6-22	48,51	60,88
151.035.14.1	6589045/ 4025410051356	Musta matta	40	1 1/4"	6-22	48,51	60,88
151.035.21.1	6589014/ 4025416706342	Kromattu	40	1 1/4"	6-22	48,51	60,88

Tarvikkeet

- Geberit-viemäröintiyhde pesualtaalle
- Geberit-jatko pullovesilukolle

Geberit-pullovesilukko pesualtaalle, peitekaulus, vaakapoisto

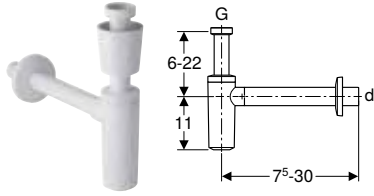

click & scan

Käyttötarkoitus

- Pesualtasiin

Tekniset tiedot

Hajulukon korkeus (mm)	75 mm
Materiaali	PP

Ominaisuudet

- Laadunvalvonta standardin EN 274-3 mukaisesti
- Korroosiovapaa
- Vaakapoisto

Toimituksen sisältö

- Peitekaulus
- Seinäpeitelappi

Tuotenro	LVI nro./ EAN	Väri / pinta	d, ø [mm]	G ["]	h [cm]	EUR/kpl ALV.0%	EUR/kpl ALV.25,5%
151.034.11.1	6589011/ 4025416706311	Valkoinen (alpine)	32	1 1/4"	6-22	28,86	36,22
151.035.11.1	6589012/ 4025416706335	Valkoinen (alpine)	40	1 1/4"	6-22	28,86	36,22

Tarvikkeet

- Geberit-viemäröintiyhde pesualtaalle

Geberit-pullovesilukko pesualtaalle, peitekauluksella ja O-rengastiivisteellä, pystyviemäröinti, teleskooppiputki

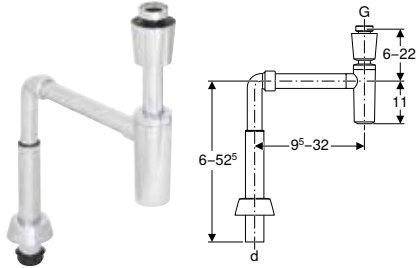

click & scan

Käyttötarkoitus

- Pesualtasiin

Tekniset tiedot

Hajulukon korkeus (mm)	75 mm
Materiaali	ABS

Ominaisuudet

- Laadunvalvonta standardin EN 274-3 mukaisesti
- Korroosiovapaa
- Poisto alaspäin
- Pystypoisto

Toimituksen sisältö

- Peitekaulus
- Liitoskäyrä
- Liitoskäyrä kehyksellä
- Tuloyhde liitinmutterilla
- Vesilukko
- Mansetti EPDM-kumia

Tuotenro	LVI nro./ EAN	Väri / pinta	d, ø [mm]	G ["]	h [cm]	EUR/kpl ALV.0%	EUR/kpl ALV.25,5%
151.029.21.1	6589016/ 4025416122609	Kromattu	40	1 1/4"	6-22	94,75	118,91

Geberit-pullovesilukko peitekauluksella ja O-rengastiivisteellä, pystyviemäröinti

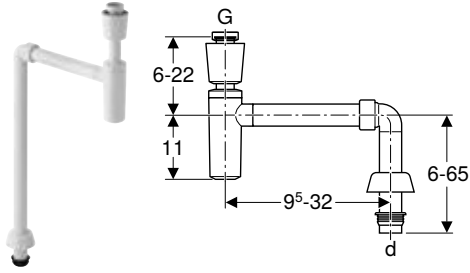

click & scan

Käyttötarkoitus

- Pesualtasiin

Tekniset tiedot

Hajulukon korkeus (mm)	75 mm
Materiaali	PP

Ominaisuudet

- Laadunvalvonta standardin EN 274-3 mukaisesti
- Korroosiovapaa
- Poisto alaspäin
- Pystypoisto

Toimituksen sisältö

- Peitekaulus
- Liitoskäyrä
- Liitoskäyrä kehyksellä
- Tuloyhde liitinmutterilla
- Vesilukko
- Mansetti EPDM-kumia

Tuotenro	LVI nro./ EAN	Väri / pinta	d, ø [mm]	G ["]	h [cm]	EUR/kpl	
						ALV.0%	ALV.25,5%
151.028.11.1	6589015/ 4025416706359	Valkoinen (alpine)	40	1 1/4"	6-22	48,22	60,52

Geberit-pesualtaan viemäröintisarja, tilaa säästävä malli, slim design, painikekäyttöisellä pohjaventtiilin kannella

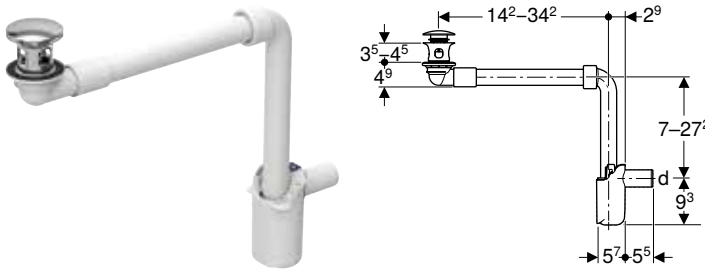

click & scan

Käyttötarkoitus

- Ylivuotoaukollisiin pesualtasiin
- Pesualtaille, joiden materiaalivahvuus on 40–45 mm viemäröintiyhteen alueella
- Tilaa säästävään asennukseen alakaapillisiin pesualtasiin ilman vesilukon syvennystä
- Tilaa säästävään asennukseen alakaapillisiin pesualtasiin

Tekniset tiedot

Hajulukon korkeus (mm)	50 mm
------------------------	-------

Ominaisuudet

- Laadunvalvonta standardin EN 274-3 mukaisesti
- Hygieeninen ja optimaalinen virtaus
- Viemäröintiyhde suljettavissa
- Käyttö pintapuolisen pohjaventtiilin avulla
- Pituus sovitettavissa pesualtaan suhteen
- Sisäänrakennetulla hiussihdillä
- Vaakapoisto

Toimituksen sisältö

- Viemäröintiyhde
- Liitoskäyrä 90° PP
- Pintapuolinen pohjaventtiili
- Mansetti EPDM-kumia
- Pullovesilukko
- Pesualtaan kytkentäsarja

Tuotenro	LVI nro./ EAN	Väri / pinta	d, ø [mm]	L [cm]	h [cm]	EUR/kpl	
						ALV.0%	ALV.25,5%
152.073.21.1	6589025/ 4025410894366	Kromattu	32	11,2	7-27,2	89,66	112,52

Geberit-pesualtaan viemäröintisarja, tilaa säästävä malli, slim design, sulkeutumaton poisto ja pohjaventtiilin kannella

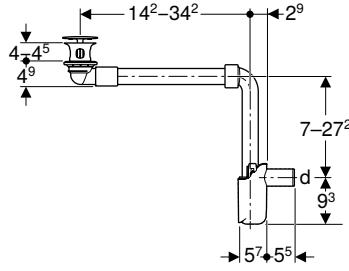

click & scan

Käyttötarkoitus

- Pesualtasiin ilman ylivuotoa
- Pesualtaille, joiden materiaalivahvuus on 40–45 mm viemäröinti-tyhteen alueella
- Tilaa säästävään asennukseen alakaapillisiin pesualtasiin ilman vesilukon syvennystä
- Tilaa säästävään asennukseen alakaapillisiin pesualtasiin

Tekniset tiedot

Hajulukon korkeus (mm)	50 mm
------------------------	-------

Ominaisuudet

- Laadunvalvonta standardin EN 274-3 mukaisesti
- Hygieeninen ja optimaalinen virtaus
- Pituus sovitettavissa pesualtaan suhteen
- Sisäänrakennetulla hiussihdillä
- Vaakapoisto

Toimituksen sisältö

- Viemäröintiyhde
- Liitoskäyrä 90° PP
- Mansetti EPDM-kumia
- Pullovesilukko
- Pohjaventtiilin kansi
- Pesualtaan kytkentäsarja

Tuotenumero	LVI nro./ EAN	Väri / pinta	d, ø [mm]	AB [mm]	L [cm]	h [cm]	EUR/kpl ALV.0%	EUR/kpl ALV.25,5%
152.091.21.1	6589027/ 4025410949707	Kromattu	32	40–45	11,2	7–27,2	70,45	88,41

Geberit-pesualtaan viemäröintisarja, tilaa säästävä malli, slim design, sulkeutumaton poisto ja pohjaventtiilin kannella

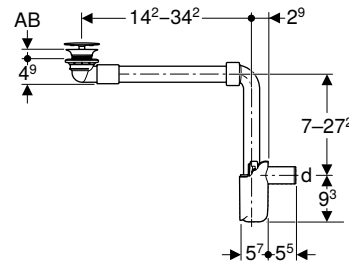

click & scan

Käyttötarkoitus

- Pesualtasiin ilman ylivuotoa
- Pesualtaille, joiden materiaalivahvuus on 15–20 mm viemäröinti-tyhteen alueella
- Tilaa säästävään asennukseen alakaapillisiin pesualtasiin ilman vesilukon syvennystä
- Tilaa säästävään asennukseen alakaapillisiin pesualtasiin

Tekniset tiedot

Hajulukon korkeus (mm)	50 mm
------------------------	-------

Ominaisuudet

- Laadunvalvonta standardin EN 274-3 mukaisesti
- Hygieeninen ja optimaalinen virtaus
- Pituus sovitettavissa pesualtaan suhteen
- Sisäänrakennetulla hiussihdillä
- Vaakapoisto

Toimituksen sisältö

- Viemäröintiyhde
- Liitoskäyrä 90° PP
- Mansetti EPDM-kumia
- Pullovesilukko
- Pohjaventtiilin kansi
- Pesualtaan kytkentäsarja

Tuotenumero	LVI nro./ EAN	Väri / pinta	d, ø [mm]	AB [mm]	L [cm]	h [cm]	EUR/kpl ALV.0%	EUR/kpl ALV.25,5%
152.084.21.1	6589026/ 4025410903549	Kromattu	32	15–20	11,2	7–27,2	70,45	88,41



- Pesualtaissa, joissa materiaalin paksuus on 8–15 mm pohjaventtiilin alueella, on käytettävä lisäksi tasotiivistettä, tuotenumero 245.413.00.1

Geberit-pesualtaan viemäröintisarja, tilaa säästävä malli, slim design, painikekäyttöisellä pohjaventtiilin kannella, vipukäyttöinen

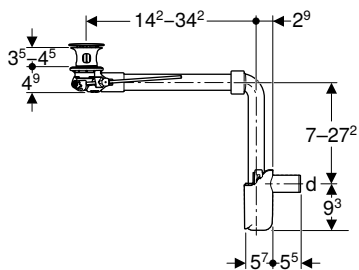

click & scan

Käyttötarkoitus

- Ylivuotoaukollisiin pesualtasiin
- Pesualtalle, joiden materiaalivahvuus on 40–45 mm viemäröintiyhteen alueella
- Tilaa säästävään asennukseen alakaapillisiin pesualtasiin ilman vesilukon syvennystä
- Tilaa säästävään asennukseen alakaapillisiin pesualtasiin

Tekniset tiedot

Hajulukon korkeus (mm)	50 mm
------------------------	-------

Ominaisuudet

- Laadunvalvonta standardin EN 274-3 mukaisesti
- Hygieeninen ja optimaalinen virtaus
- Viemäröintiyhde suljettavissa
- Käyttö nostotangolla
- Pituus sovitettavissa pesualtaan suhteen
- Sisäänrakennetulla hiussihdillä
- Vaakapoisto

Toimituksen sisältö

- Viemäröintiyhde
- Liitoskäyrä 90° PP
- Pintapuolinen pohjaventtiili
- Käyttövipu
- Mansetti EPDM-kumia
- Pullovesilukko
- Pesualtaan kytkentäsarja

Tuotenumero	LVI nro./ EAN	Väri / pinta	d, ø [mm]	L [cm]	h [cm]	EUR/kpl ALV.0%	EUR/kpl ALV.25,5%
152.072.21.1	6589024/ 4025410902238	Kromattu	32	11,2	7-27,2	84,54	106,10

Geberit Clou -pesualtaan viemäröintisarja, tilaa säästävä malli, slim design, vipukäyttö ja pohjaventtiilin kansi

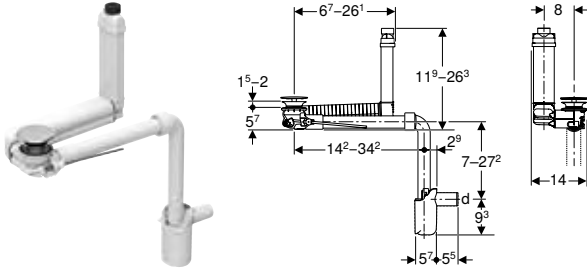

click & scan

Käyttötarkoitus

- Pesualtisiin ilman näkyvää ylivuotoa
- Pesualtalle, joiden materiaalivahvuus on 15–20 mm viemäröintiyhteen alueella
- Tilaa säästävään asennukseen alakaapillisiin pesualtisiin ilman vesilukon syvennystä
- Tilaa säästävään asennukseen alakaapillisiin pesualtisiin

Tekniset tiedot

Hajulukon korkeus (mm)	50 mm
------------------------	-------

Ominaisuudet

- Laadunvalvonta standardin EN 274-3 mukaisesti
- Hygieeninen ja optimaalinen virtaus
- Viemäröintiyhde suljettavissa
- Käyttö nostotangolla
- Piilotettu ylivuototoiminto
- Pituus ja korkeus mukautettavissa pesualtaan mukaan
- Sisäänrakennetulla hiussihdillä

Toimituksen sisältö

- Viemäröintiyhde
- Liitoskäyrä 90° PP
- Käyttövipu
- Mansetti EPDM-kumia
- Tulppa
- Pullovesilukko
- Pohjaventtiilin kansi
- Pesualtaan kytkentäsarja

Tuotenumero	LVI nro./EAN	Väri / pinta	d, Ø [mm]	L [cm]	h [cm]	EUR/kpl ALV.0%	EUR/kpl ALV.25,5%
152.049.21.1	6589023/ 4025410900708	Kromattu	32	11,2	7–27,2	108,88	136,64



- Pesualtaissa, joissa materiaalin paksuus on 8–15 mm pohjaventtiilin alueella, on käytettävä lisäksi tasotivistettä, tuotenumero 245.413.00.1

Geberit-pullovesilukko pesualtaalle, tilaa säästävä malli, vaakapoisto

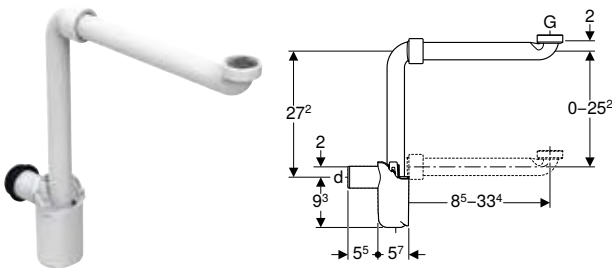

click & scan

Käyttötarkoitus

- Pesualtaiden tilaa säästävään liittämiseen kylpyhuonekalusteisiin

Tekniset tiedot

Hajulukon korkeus (mm)	50 mm
Materiaali	PP

Ominaisuudet

- Laadunvalvonta standardin EN 274-3 mukaisesti
- Tilaa säästävä malli
- Vaakapoisto

Toimituksen sisältö

- Tiivistet
- Liitoskäyrä liitinmutterilla

Tuotenumero	LVI nro./EAN	Väri / pinta	d, Ø [mm]	Viemäröintikapasiteetti [l/s]	G ["]	h [cm]	EUR/kpl ALV.0%	EUR/kpl ALV.25,5%
151.116.11.1	6589017/ 4025416499534	Valkoinen (alpine)	32	0,68	1 1/4"	8,5–33,4	48,51	60,88
151.117.11.1	6589018/ 4025416499572	Valkoinen (alpine)	40	0,68	1 1/4"	8,5–33,4	48,51	60,88

Yhdistettävissä seuraavien tuotteiden kanssa

- Geberit Renova Plan -alakaappi kaksoispesualtaalle, kahdella laatikolla ja kahdella sisälaatikolla
- Geberit Renova Plan -alakaappi pesualtaalle, yhdellä laatikolla ja yhdellä sisälaatikolla

Geberit-liitoskäyrä 90° puristusliitoksella

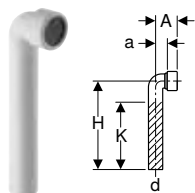

click & scan

Tekniset tiedot

Materiaali	Muovi
------------	-------

Tuotenro	LVI nro./ EAN	Väri / pinta	d, ø [mm]	A [cm]	a [cm]	H [cm]	K [cm]	EUR/kpl ALV.0%	EUR/kpl ALV.25,5%
152.240.11.1	6589048/ 4025410072658	Valkoinen (alpine)	32	6	3	70	65	13,33	16,73

Geberit-viemäröintiyhde sulkeutumattomalla poistolla ja pohjaventtiilin kannella

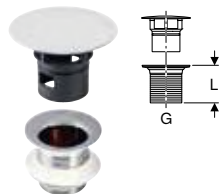

click & scan

Käyttötarkoitus

- Pesualtasiin ilman ylivuotoa
- Bideelle ilman näkyvää ylivuotoa

Tekniset tiedot

Materiaali	Kromattu messinki
------------	-------------------

Ominaisuudet

- Pohjaventtiilin kansi muovista, kromattu
- Kiinteällä sihdillä

Toimituksen sisältö

- Sihti
- Tiivisteet

Tuotenro	LVI nro./ EAN	Väri / pinta	G ["]	L [cm]	EUR/kpl ALV.0%	EUR/kpl ALV.25,5%
152.050.14.1	6589046/ 4025410054203	Musta matta	1 1/4"	5	76,42	95,91
152.050.21.1	6589022/ 4025416520900	Kromattu	1 1/4"	5	76,42	95,91
152.080.14.1	6589047/ 4025410054210	Musta matta	1 1/4"	8	79,02	99,17
152.080.21.1	6589021/ 4025416520931	Kromattu	1 1/4"	8	79,02	99,17

GEBERIT DUOFIX

Asennuselementit

Geberit Duofix -seinä-wc-elementti, 112 cm, Sigma-piilohuuhtelusäiliöllä 12 cm, PEX-liitin

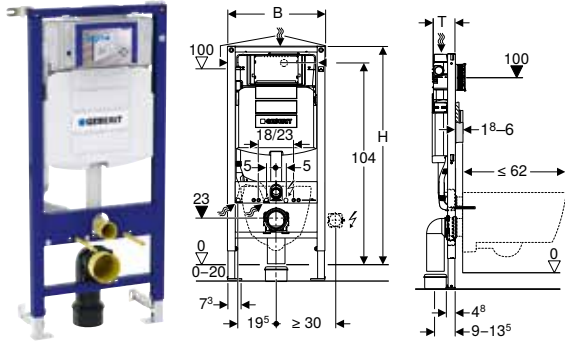

click & scan

Käyttötarkoitus

- Asennusseinään
- Asennettavaksi osakorkeisiin tai huonekorkeisiin asennusseinä-rakenteisiin
- Asennettavaksi huonekorkeisiin asennuseiniin
- Asennettavaksi osakorkeisiin tai huonekorkeisiin Geberit Duofix -elementtiseiniin
- Seinä-WC-malleihin, joissa standardin EN 33:2011 mukaiset asennusmitat
- Seinä-WC-malleihin, joiden pituus enintään 62 cm
- Yksihuuhtelu, kaksoishuuhtelu tai huuhtelu/stop-toiminto
- 0–20 cm:n lattiarakenteisiin

Tekniset tiedot

Käyttöpaine min.	0,1–10 bar
Veden lämpötila maks.	25 °C
Huuhtelumäärän tehdasasetus	6 l / 3 l
Suuren huuhtelumäärän säätöalue	4 l / 4,5 l / 6 l / 7,5 l
Pienen huuhtelumäärän säätöalue	2–4 l

Ominaisuudet

- Itsekantava kehys jauhemaalattu
- Kehys porausrei'illä \varnothing 9 mm puurunkorakenteeseen kiinnitystä varten
- Kehyksessä valmius lisätuille WC-posliineille, joissa on pieni tukipinta
- Jalkatuki sinkitty
- Jalkatuki säädettävä 0–20 cm
- Itsekantavat asennusjalat
- Jalkalevyt käännettävät
- Jalkalevyjen syvyys sovitettu U-profiileihin UW 50 ja UW75 sekä Geberit Duofix -järjestelmäkiskoihin asentamista varten
- Liitoskäyrä voidaan asentaa ilman työkaluja eri syvyysasentoihin, säätöalue 45 mm
- Liitoskäyrän kiinnitys ääntä eristävä
- Piilohuuhtelusäiliö, jossa huuhtelu edestä
- Piilohuuhtelusäiliö, täysin eristetty kondenssia vastaan
- Tehdasasetuksessa välitön jälkihuuhtelu mahdollinen
- Piilohuuhtelusäiliö valmistettu PEX-liitintä varten
- Piilohuuhtelusäiliön asennus- ja huoltotoimet ilman työkaluja
- Vesikytkentä sivulla tai päällä
- Huoltotunnelin suojakansi suojaa kosteudelta ja lialta
- Huoltotunneli suojakannella lyhennettävissä
- Vesijohdon suojaputkella Geberit AquaClean -pesu-wc-istuimen liittämistä varten
- Sähköliitoksen kiinnitysmahdollisuus
- Power & Connect Box -rasia asennettavissa

Toimituksen sisältö

- PEX-liitin, jossa kierreltiös G 1/2" sekä liittimet 15 x 2,5 mm ja 16 x 2,2 mm, muunnoskappaleella
- Huoltoaukon suojakansi
- 2 yläseinäkiinnikettä
- Kiinnitys PEX-suojaputkille, \varnothing 25 ja \varnothing 28 mm
- 2 suojatulppaa
- Liitossarja WC:tä varten, \varnothing 90 mm
- Liitoskäyrä 90° PE-HD-materiaalia, \varnothing 90 mm
- Muunnosyhde PE-HD-materiaalia, \varnothing 90 / 110 mm
- 2 alaseinäkiinnikettä
- 2 kierretankoa M12
- Kiinnitystarvikkeet

Tuotenumero	LVI nro./ EAN	B [cm]	H [cm]	T [cm]	EUR/kpl ALV.0%	EUR/kpl ALV.25,5%
111.342.00.2	5756593/ 4025410575388	50	112	12	395,88	496,83

Tarvikkeet

- Tarvikkeiden yleiskatsaus – Geberit Duofix -WC-elementit

Geberit Duofix -seinä-wc-elementti, 120 cm, Sigma-piilohuuhtelusäiliöllä 12 cm, PEX-liitin, TEK

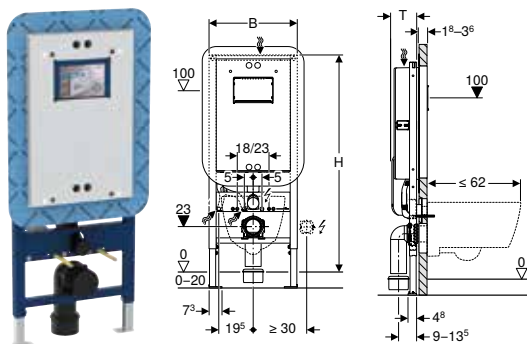

click & scan

Käyttötarkoitus

- Asennusseinään
- Asennettavaksi huonekorkeisiin asennusseiniin
- Asennettavaksi huonekorkeuden Geberit Duofix -elementtiseiniin
- Yhdistettävissä vedeneristysjärjestelmiin
- Seinä-WC-malleihin, joissa standardin EN 33:2011 mukaiset asennusmitat
- Seinä-WC-malleihin, joiden pituus enintään 62 cm
- Yksihuuhtelu, kaksoishuuhtelu tai huuhtelu/stop-toiminto
- 0–20 cm:n lattiarakenteisiin

Tekniset tiedot

Käyttöpaine min.	0,1–10 bar
Veden lämpötila maks.	25 °C
Huuhtelumäärän tehdasasetus	6 l / 3 l
Suuren huuhtelumäärän säätöalue	4 l / 4,5 l / 6 l / 7,5 l
Pienen huuhtelumäärän säätöalue	2–4 l

Toimituksen sisältö

- PEX-liitin, jossa kierreliliitos G 1/2" sekä liittimet 15 x 2,5 mm ja 16 x 2,2 mm, muunnoskappaleella
- Huoltoaukon suojakansi
- Suojakansi vaihtoaukolle
- Paneeliosa vaihtoaukolle
- 2 kannaketta
- Kiinnitys PEX-suojaputkille, \varnothing 25 ja \varnothing 28 mm
- Suojatulppa
- Liitossarja WC:tä varten, \varnothing 90 mm
- Liitoskäyrä 90° PE-HD-materiaalia, \varnothing 90 mm, vuodonilmaisimella
- Muunnosyhde PE-HD-materiaalia, \varnothing 90 / 110 mm
- Tiivistelevy
- 2 kierretankoa M12
- Kiinnitystarvikkeet

Tuotenro	LVI nro./ EAN	B [cm]	H [cm]	T [cm]	EUR/kpl ALV.0%	EUR/kpl ALV.25,5%
111.910.00.5	5756787/ 4025416536116	50	120	14,5	717,47	900,42

Tarvikkeet

- Tarvikkeiden yleiskatsaus – Geberit Duofix -WC-elementit

Ominaisuudet

- Itsekantava kehys jauhemaalattu
- Kehyksessä valmius lisätuille WC-posliineille, joissa on pieni tukipinta
- Jalkatuki sinkitty
- Jalkatuki säädettävä 0–20 cm
- Itsekantavat asennusjalat
- Jalkalevyt käännettävät
- Jalkalevyjen syvyys sovitettu U-profiileihin UW 50 ja UW75 sekä Geberit Duofix -järjestelmäkiskoihin asentamista varten
- Liitoskäyrä voidaan asentaa ilman työkaluja eri syvyysasentoihin, säätöalue 45 mm
- Liitoskäyrän kiinnitys ääntä eristävä
- Piilohuuhtelusäiliö, jossa huuhtelu edestä
- Piilohuuhtelusäiliö, täysin eristetty kondenssia vastaan
- Huuhteluputkella varustettu piilohuuhtelusäiliö valmiissa kylpyhuoneessa vaihdettavissa edestä
- Vedeneristyslaippa esiasennettu
- Kiertävä vedeneristyslaippa, tiivistysjärjestelmien yhdistämiseen
- Vaihtoaukon suojakansi esiasennettu
- Tehdasasetuksessa välitön jälkihuuhtelu mahdollinen
- Piilohuuhtelusäiliö valmistettu PEX-liitintä varten
- Vesitiiviillä lisäverhouksella huuhteluputkella varustetulle piilohuuhtelusäiliölle
- Piilohuuhtelusäiliön asennus- ja huoltotoimet ilman työkaluja
- Vesikytkentä ylhäällä
- Huoltotunnelin suojakansi suojaa kosteudelta ja lialta
- Huoltotunneli suojakannella lyhennettävissä
- Paneeliosa säädettävä seinärakenteille, 18–36 mm
- Vaihtoaukon paneeliosa eristettävissä
- Vesijohdon suojaputkella Geberit AquaClean -pesu-wc-istuimen liittämistä varten
- Sähköliitoksen kiinnitysmahdollisuus
- Power & Connect Box -rasia asennettavissa

Geberit Duofix -seinä-wc-elementti, 112 cm, Sigma-piilohuuhtelusäiliöllä 12 cm, esteetön, PEX-liitin

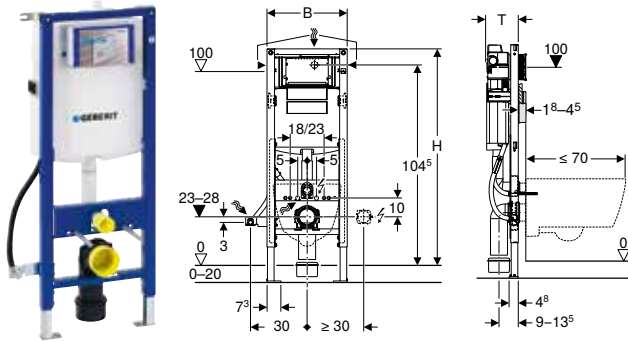

click & scan

Käyttötarkoitus

- Asennusseinään
- Asennettavaksi osakorkeisiin tai huonekorkeisiin asennusseinä-rakenteisiin
- Asennettavaksi huonekorkeisiin asennuseiniin
- Asennettavaksi osakorkeisiin tai huonekorkeisiin Geberit Duofix -elementtiseiniin
- Soveltuu esteettömään rakentamiseen
- Seinä-WC-malleihin, joissa standardin EN 33:2011 mukaiset asennusmitat
- Erikoispitkille seinä-WC:lle 70 cm saakka
- Yksihuuhdeltu, kaksoishuuhtelu tai huuhtelu/stop-toiminto
- 0–20 cm:n lattiarakenteisiin

Tekniset tiedot

Käyttöpaine min.	0,1–10 bar
Veden lämpötila maks.	25 °C
Huuhtelumäärän tehdasasetus	6 l / 3 l
Suuren huuhtelumäärän säätöalue	4 l / 4,5 l / 6 l / 7,5 l
Pienen huuhtelumäärän säätöalue	2–4 l

Ominaisuudet

- Itsekantava kehys jauhemaalattu
- Kehyksessä valmius lisäuille WC-posliineille, joissa on pieni tukipinta
- Pienempi kehysten leveys tukikahvojen sijoittamiseksi asennuselementin viereen
- WC-istuimen asennuskorkeus asennusvaiheessa säädettävissä, 41–46 cm
- Jalkatuki sinkitty
- Jalkatuki säädettävä 0–20 cm
- Itsekantavat asennusjalat
- Jalkalevyt käännettävät
- Jalkalevyjen syvyys sovitettu U-profiileihin UW 50 ja UW75 sekä Geberit Duofix -järjestelmäkiskoihin asentamista varten
- Liitoskäyrä voidaan asentaa ilman työkaluja eri syvyysasentoihin, säätöalue 45 mm
- Liitoskäyrän kiinnitys ääntä eristävä
- Piilohuuhtelusäiliö, jossa huuhtelu edestä
- Piilohuuhtelusäiliö, täysin eristetty kondenssia vastaan
- Tehdasasetuksessa välitön jälkihuuhdeltu mahdollinen
- Piilohuuhtelusäiliö valmistettu PEX-liitintä varten
- Piilohuuhtelusäiliön asennus- ja huoltotoimet ilman työkaluja
- Vesikytkentä sivulla tai päällä
- Huoltotunnelin suojakansi suojaa kosteudelta ja lialta
- Huoltotunneli suojakannella lyhennettävissä
- Vesijohdon suojaputkella Geberit AquaClean -pesu-wc-istuimen liittämistä varten
- Sähköliitoksen kiinnitysmahdollisuus
- Power & Connect Box -rasia asennettavissa

Toimituksen sisältö

- PEX-liitin, jossa kierreltiös G 1/2" sekä liittimet 15 x 2,5 mm ja 16 x 2,2 mm, muunnoskappaleella
- Huoltoaukon suojakansi
- 2 yläseinäkiinnikettä
- 2 suojatulppaa
- Liitossarja WC:tä varten, Ø 90 mm
- Liitoskäyrä 90° PE-HD-materiaalia, Ø 90 mm
- Muunnosyhde PE-HD-materiaalia, Ø 90 / 110 mm
- 2 kierretankoa M12
- Kiinnitys PEX-suojaputkille, Ø 25 ja Ø 28 mm
- Kiinnitystarvikkeet

Tuotenumero	LVI nro./ EAN	B [cm]	H [cm]	T [cm]	EUR/kpl	
					ALV.0%	ALV.25,5%
111.312.00.5	5756012/ 4025416758617	42,5	112	17	498,45	625,55

Tarvikkeet

- Tarvikkeiden yleiskatsaus – Geberit Duofix -WC-elementit



- Power & Connect Box -rasiaa käytettäessä elektronisen WC-ohjauksen yhdistäminen Geberit AquaCleaniin ei ole mahdollista.

Geberit Duofix seinä-wc-elementti, 112 cm, Sigma-piilohuuhTELUSÄILIÖLLÄ 12 cm, esteetön, tukikahvoille, PEX-liitin

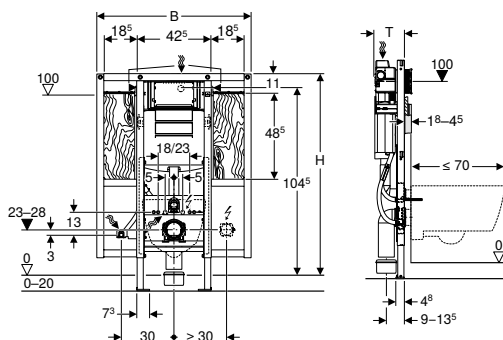

click & scan

Käyttötarkoitus

- Asennusseinään
- Asennettavaksi osakorkeisiin tai huonekorkeisiin asennusseinärakenteisiin
- Asennettavaksi huonekorkeisiin asennusseiniin
- Asennettavaksi osakorkeisiin tai huonekorkeisiin Geberit Duofix -elementtiseiniin etupaneelia varten
- Soveltuu esteettömään rakentamiseen
- Seinä-WC-malleihin, joissa standardin EN 33:2011 mukaiset asennusmitat
- Erikoispitkille seinä-WC:lle 70 cm saakka
- Tukikahvojen kiinnittämiseen
- YksihuuhTelu, kaksoihuuhTelu tai huuhTelu/stop-toiminto
- 0–20 cm:n lattiarakenteisiin

Tekniset tiedot

Käyttöpaine min.	0,1–10 bar
Veden lämpötila maks.	25 °C
HuuhTelumäärän tehdasasetus	6 l / 3 l
Suuren huuhTelumäärän säätöalue	4 l / 4,5 l / 6 l / 7,5 l
Pienen huuhTelumäärän säätöalue	2–4 l
Mitoitusvirtaama	0,11 l/s
Mitoitusvirtaaman minimikäyttöpaine	0,5 bar

Ominaisuudet

- Itsekantava kehys jauhemaalattu
- Kehyksessä valmius lisätuille WC-posliineille, joissa on pieni tukipinta
- WC-istuimen asennuskorkeus asennusvaiheessa säädettävissä, 41–46 cm
- Jalkatuki sinkitty
- Jalkatuki säädettävä 0–20 cm
- Itsekantavat asennusjalat
- Jalkalevyt käännettävät
- Jalkalevyjen syvyys sovitettu U-profiileihin UW 50 ja UW75 sekä Geberit Duofix -järjestelmäkiskoihin asentamista varten
- Liitoskäyrä voidaan asentaa ilman työkaluja eri syvyysasentoihin, säätöalue 45 mm
- Liitoskäyrän kiinnitys ääntä eristävä
- PiilohuuhTelusäiliö, jossa huuhTelu edestä
- PiilohuuhTelusäiliö, täysin eristetty kondenssia vastaan
- Tehdasasetuksessa välitön jälkihuhTelu mahdollinen
- PiilohuuhTelusäiliö valmisteltu PEX-liitintä varten
- PiilohuuhTelusäiliön asennus- ja huoltotoimet ilman työkaluja
- Vesikytkentä sivulla tai päällä
- Huoltotunnelin suojakansi suojaa kosteudelta ja lialta
- Huoltotunneli suojakannella lyhennettävissä
- Asennuslevy vaneria, vedenkestävä liimaus
- Rakennusmateriaaliluokka B2 standardin DIN 4102-1 mukaan tai luokka D-s2, d0 standardin EN 13501-3 mukaan
- Formaldehydin vapautuminen luokka A standardin EN 1084 mukaisesti tai luokka E 1 standardin EN 13936 mukaisesti
- Vesijohdon suojaputkella Geberit AquaClean -pesu-wc-istuimen liittämistä varten
- Sähköliitoksen kiinnitysmahdollisuus
- Power & Connect Box -rasia asennettavissa

Toimituksen sisältö

- PEX-liitin, jossa kierreltiitos G 1/2" sekä liittimet 15 x 2,5 mm ja 16 x 2,2 mm, muunnoskappaleella
- Huoltoaukon suojakansi
- 2 suojatulppaa
- 4 seinäankkuria
- Liitossarja WC:tä varten, Ø 90 mm
- Liitoskäyrä 90° PE-HD-materiaalia, Ø 90 mm
- Muunnosyhde PE-HD-materiaalia, Ø 90 / 110 mm
- 2 kierretankoa M12
- Upporasia, Ø 68 mm:n porausreikään, sähköliitokseen
- Kiinnitystarvikkeet

Tuotenumero	LVI nro./ EAN	B [cm]	H [cm]	T [cm]	EUR/kpl ALV.0%	EUR/kpl ALV.25,5%
111.918.00.5	5756656/ 4025410760517	88	112	17	634,52	796,32

Tarvikkeet

- Tarvikkeiden yleiskatsaus – Geberit Duofix -WC-elementit



- Power & Connect Box -rasiaa käytettäessä elektronisen WC-ohjauksen yhdistäminen Geberit AquaCleaniin ei ole mahdollista.

Geberit Duofix -seinä-wc-elementti, 112 cm, Sigma-piilohuuhtelusäiliöllä 12 cm, esteetön, korkeussäädettävä WC

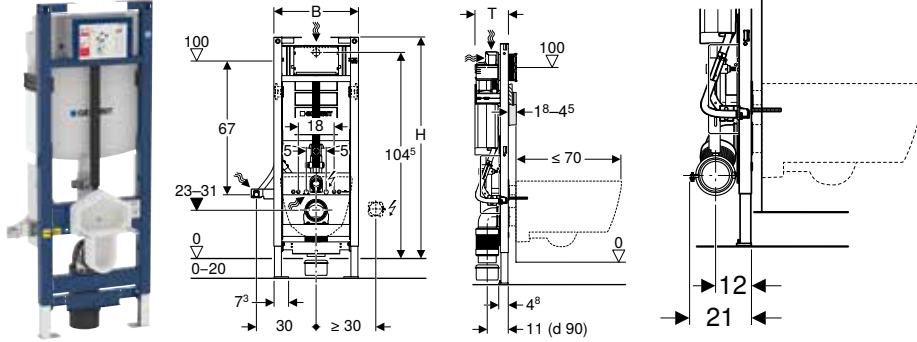

click & scan

Käyttötarkoitus

- Asennusseinään
- Asennettavaksi osakorkeisiin tai huonekorkeisiin asennusseinä-rakenteisiin
- Asennettavaksi huonekorkeisiin asennuseiniin
- Asennettavaksi osakorkeisiin tai huonekorkeisiin Geberit Duofix -elementtiseiniin
- Asennettavaksi asennusseiniin Geberit GIS -tukijärjestelmiin
- Soveltuu esteettömään rakentamiseen
- Seinä-WC-malleihin, joissa standardin EN 33:2011 mukaiset asennusmitat
- Seinä-WC:ille kiinnitysetäisyydellä 18 cm
- Erikoispitkille seinä-WC:lle 70 cm saakka
- Yksihuuhtelu, kaksoishuuhtelu tai huuhtelu/stop-toiminto
- 0–20 cm:n lattiarakenteisiin
- Ei sovellu Sigma60-huuhtelupainikkeille

Tekniset tiedot

Käyttöpaine min.	0,1–10 bar
Veden lämpötila maks.	25 °C
Huuhtelumäärän tehdasasetus	6 l / 3 l
Suuren huuhtelumäärän säätöalue	4 l / 4,5 l / 6 l / 7,5 l
Pienen huuhtelumäärän säätöalue	2–4 l
Mitoitusvirtaama	0,11 l/s
Mitoitusvirtaaman minimikäyttöpaine	0,5 bar

Ominaisuudet

- Itsekantava kehys jauhemaalattu
- Kehyksessä valmius lisäuille WC-posliineille, joissa on pieni tukipinta
- Pienempi kehyksen leveys tukikahvojen sijoittamiseksi asennuselementin viereen
- WC-posliini valmiissa kylpyhuoneessa jälkikäteen korkeussäädettävissä, 41–49 cm valmiista lattiapinnasta
- Jalkatuki sinkitty
- Jalkatuki säädettävä 0–20 cm
- Itsekantavat asennusjalat
- Jalkalevyt käännettävät
- Jalkalevyjen syvyys sovitettu U-profiileihin UW 50 ja UW75 sekä Geberit Duofix -järjestelmäkiskoihin asentamista varten
- Liitoskäyrä, taipuisa
- Liitoskäyrä asennettavissa pysty- ja vaakasuunnassa asennuselementtiin
- Liitoskäyrän kiinnitys ääntä eristävä
- Piilohuuhtelusäiliö, jossa huuhtelu edestä
- Piilohuuhtelusäiliö, täysin eristetty kondenssia vastaan
- Tehdasasetuksessa välitön jälkihuuhtelu mahdollinen
- Piilohuuhtelusäiliön asennus- ja huoltotoimet ilman työkaluja
- Vesikytkentä takana tai ylhäällä keskellä
- Huoltotunnelin suojakansi suojaa kosteudelta ja lialta
- Huoltotunneli suojakannella lyhennettävissä
- Vesijohdon suojaputkella Geberit AquaClean -pesu-wc-istuimen liittämistä varten
- Sähköliitoksen kiinnitysmahdollisuus

Toimituksen sisältö

- Vesikytkentä R 1/2", MF-soveltuva, integroidulla kulmasulkuventtiilillä ja käsipyörällä
- Huoltoaukon suojakansi
- 2 suojatulppaa
- Liitossarja WC:tä varten, Ø 90 mm
- Liitoskäyrä 90° PE-HD-materiaalia, Ø 90 mm
- Muunnosyhde PE-HD-materiaalia, Ø 90 / 110 mm
- 2 kierretankoa M12
- Suojakansi huuhtelukäyrän ja liitoskäyrän säätöalueelle
- Upporasia, Ø 68 mm:n porausreikä, sähköliitukseen
- Kiinnitystarvikkeet

Tuotenumero	LVI nro./ EAN	B [cm]	H [cm]	T [cm]	EUR/kpl	
					ALV.0%	ALV.25,5%
111.396.00.5	5756016/ 4025416745396	42,5	112	17	521,81	654,87

Tilattava erikseen

- Peitelevy ja äänieristysarja, Geberit Duofix -seinä-wc-elementille, WC korkeussäädettävä

Tarvikkeet

- Tarvikkeiden yleiskatsaus – Geberit Duofix -WC-elementit

Geberit Duofix -seinä-wc-elementti, 112 cm, Sigma-piilohuuhtelusäiliöllä 12 cm, vapaasti seisova, vahvistettu

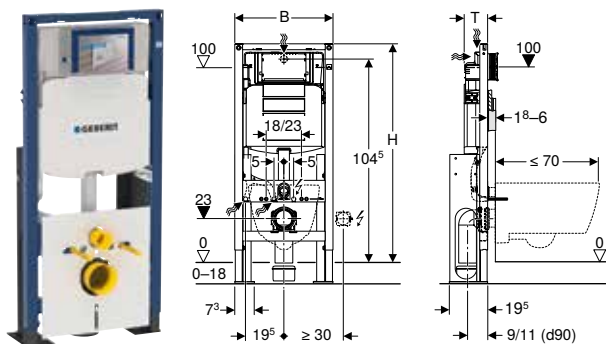

click & scan

Käyttötarkoitus

- Asennuseseinään
- Vapaasti seisovaan asennukseen betonilattialle
- Seinä-WC-malleihin, joissa standardin EN 33:2011 mukaiset asennusmitat
- Erikoispitkille seinä-WC:lle 70 cm saakka
- Yksihuuhtelu, kaksoishuuhtelu tai huuhtelu/stop-toiminto
- Lattiarakenteisiin 0–18 cm

Tekniset tiedot

Käyttöpaine min.	0,1–10 bar
Veden lämpötila maks.	25 °C
Huuhtelumäärän tehdasasetus	6 l / 3 l
Suuren huuhtelumäärän säätöalue	4 l / 4,5 l / 6 l / 7,5 l
Pienen huuhtelumäärän säätöalue	2–4 l

Ominaisuudet

- Itsekantava kehys jauhemaalattu
- Kehyksessä valmius lisätuille WC-posliineille, joissa on pieni tukipinta
- Jalkatuki korroosiosuojattu
- Jalkatuki säädettävä 0–18 cm
- Itsekantavat asennusjalat
- Suurilla jalkalevyillä, vahvistettu, suurempaa lattiaan kohdistuvaa voimaa varten
- Liitostäyrä voidaan asentaa ilman työkaluja eri syvyysasentoihin, säätöalue 45 mm
- Piilohuuhtelusäiliö, jossa huuhtelu edestä
- Piilohuuhtelusäiliö, täysin eristetty kondenssia vastaan
- Tehdasasetuksessa välitön jälkihuuhtelu mahdollinen
- Piilohuuhtelusäiliön asennus- ja huoltotoimet ilman työkaluja
- Vesikytkentä takana tai ylhäällä keskellä
- Huoltotunnelin suojakansi suojaa kosteudelta ja lialta
- Huoltotunneli suojakannella lyhennettävissä
- Vesijohdon suojaputkella Geberit AquaClean -pesu-wc-istuimen liittämistä varten
- Sähköliitoksen kiinnitysmahdollisuus
- Power & Connect Box -rasia asennettavissa

Toimituksen sisältö

- Vesikytkentä R 1/2", MF-soveltuva, integroidulla kulmasulkuventtiilillä ja käsipyörällä
- Huoltoaukon suojakansi
- 2 suojatulppaa
- Liitossarja WC:tä varten, ø 90 mm
- Liitostäyrä PE-HD-materiaalia, ø 90 mm
- Muunnosyhde PE-HD-materiaalia, ø 90 / 110 mm
- 2 kierretankoa M12
- 6 kestävää tappia M8
- Äänieristyssarja
- Kiinnitystarvikkeet

Tuotenro	LVI nro./ EAN	B [cm]	H [cm]	T [cm]	EUR/kpl ALV.0%	EUR/kpl ALV.25,5%
111.380.00.5	5756786/ 4025416266327	50	112	12	574,06	720,45

Tarvikkeet

- Tarvikkeiden yleiskatsaus – Geberit Duofix -WC-elementit

Geberit Duofix -seinä-wc-elementti, 82 cm, Omega-piilohuuhTELUSÄILIÖLLÄ 12 cm, PEX-liitin

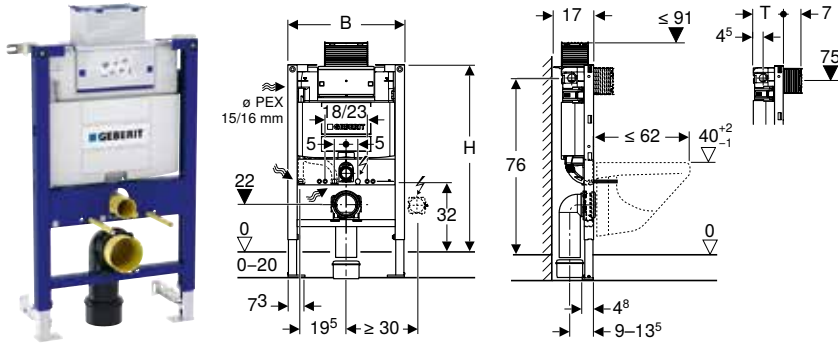

click & scan

Käyttötarkoitus

- Asennusseinään
- Asennettavaksi osakorkeisiin asennusseinärakenteisiin
- Asennettavaksi osakorkeisiin Geberit Duofix -elementtiseiniin
- Seinä-WC-malleihin, joissa standardin EN 33:2011 mukaiset asennusmitat
- Seinä-WC-malleihin, joiden pituus enintään 62 cm
- KaksoishuuhTELUUN
- 0–20 cm:n lattiarakenteisiin

Tekniset tiedot

Käyttöpaine min.	0,1–10 bar
Veden lämpötila maks.	25 °C
HuuhTELUMÄÄRÄN TEHDASASETUS	6 l / 3 l
Suuren huuhTELUMÄÄRÄN SÄÄTÖALUE	4 l / 4,5 l / 6 l / 7,5 l
Pienen huuhTELUMÄÄRÄN SÄÄTÖALUE	2–4 l
Mitoitusvirtaama	0,11 l/s
Mitoitusvirtaaman minimikäyttöpaine	0,5 bar

Ominaisuudet

- Itsekantava kehys jauhemaalattu
- Kehys porausrei'illä Ø 9 mm puurunkorakenteeseen kiinnitystä varten
- Kehyksessä valmius lisäuille WC-posliineille, joissa on pieni tukipinta
- Jalkatuki sinkitty
- Jalkatuki säädettävä 0–20 cm
- Itsekantavat asennusjalat
- Jalkalevyt käännettävät
- Jalkalevyjen syvyys sovitettu U-profiileihin UW 50 ja UW75 sekä Geberit Duofix -järjestelmäkiskoihin asentamista varten
- Liitoskäyrä voidaan asentaa ilman työkaluja eri syvyysasentoihin, säätöalue 45 mm
- Liitoskäyrän kiinnitys ääntä eristävä
- PiilohuuhTELUSÄILIÖ, jossa käyttö päältä/edestä
- PiilohuuhTELUSÄILIÖ, täysin eristetty kondenssia vastaan
- Tehdasasetuksessa välitön jälkihuhTELU mahdollinen
- PiilohuuhTELUSÄILIÖ valmisteltu PEX-liitintä varten
- PiilohuuhTELUSÄILIÖN asennus- ja huoltotoimet ilman työkaluja
- Vesikytkentä vasemmalla sivulla
- Huoltotunnelin suojakansi suojaa kosteudelta ja lialta
- Huoltotunneli suojakannella lyhennettävissä
- Vesijohdon suojaputkella Geberit AquaClean -pesu-wc-istuimen liittämistä varten
- Sähköliitoksen kiinnitysmahdollisuus
- Power & Connect Box -rasia asennettavissa

Toimituksen sisältö

- PEX-liitin, jossa kierreltiitos G 1/2" sekä liittimet 15 x 2,5 mm ja 16 x 2,2 mm, muunnoskappaleella
- Huoltoaukon suojakansi
- 2 yläseinäkiinnikettä
- 2 alaseinäkiinnikettä
- Liitossarja WC:tä varten, Ø 90 mm
- Liitoskäyrä 90° PE-HD-materiaalia, Ø 90 mm
- Muunnosyhde PE-HD-materiaalia, Ø 90 / 110 mm
- 2 suojatulppaa
- 2 kierretankoa M12
- Kiinnitystarvikkeet

Tuotenumero	LVI nro./ EAN	B [cm]	H [cm]	T [cm]	EUR/kpl ALV.0%	EUR/kpl ALV.25,5%
111.007.00.2	5756594/ 4025410575395	50	82	14	395,88	496,83

Tarvikkeet

- Tarvikkeiden yleiskatsaus – Geberit Duofix -WC-elementit

Geberit Duofix -seinä-wc-elementti, 98 cm, Omega-piilohuuhтелusäiliöllä 12 cm, PEX-liitin

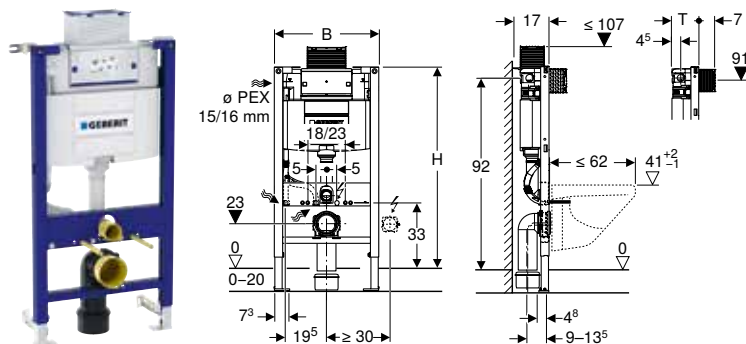

click & scan

Käyttötarkoitus

- Asennusseinään
- Asennettavaksi osakorkeisiin asennusseinärakenteisiin
- Asennettavaksi osakorkeisiin Geberit Duofix -elementtiseiniin
- Seinä-WC-malleihin, joissa standardin EN 33:2011 mukaiset asennusmitat
- Seinä-WC-malleihin, joiden pituus enintään 62 cm
- Kaksoishuuhтелуun
- 0–20 cm:n lattiarakenteisiin

Tekniset tiedot

Käyttöpaine min.	0,1–10 bar
Veden lämpötila maks.	25 °C
Huuhтелumäärän tehdasasetus	6 l / 3 l
Suuren huuhтелumäärän säätöalue	4 l / 4,5 l / 6 l / 7,5 l
Pienen huuhтелumäärän säätöalue	2–4 l
Mitoitusvirtaama	0,11 l/s
Mitoitusvirtaaman minimikäyttöpaine	0,5 bar

Ominaisuudet

- Itsekantava kehys jauhemaalattu
- Kehys porausrei'illä ø 9 mm puurunkorakenteeseen kiinnitystä varten
- Kehyksessä valmius lisäuille WC-posliineille, joissa on pieni tukipinta
- Jalkatuki sinkitty
- Jalkatuki säädettävä 0–20 cm
- Itsekantavat asennusjalat
- Jalkalevyt käännettävät
- Jalkalevyjen syvyys sovitettu U-profiileihin UW 50 ja UW75 sekä Geberit Duofix -järjestelmäkiskoihin asentamista varten
- Liitoskäyrä voidaan asentaa ilman työkaluja eri syvyysasentoihin, säätöalue 45 mm
- Liitoskäyrän kiinnitys ääntä eristävä
- Piilohuuhтелusäiliö, jossa käyttö päältä/edestä
- Piilohuuhтелusäiliö, täysin eristetty kondenssia vastaan
- Tehdasasetuksessa välitön jälkihuuhтелу mahdollinen
- Piilohuuhтелusäiliö valmisteltu PEX-liitintä varten
- Piilohuuhтелusäiliön asennus- ja huoltotoimet ilman työkaluja
- Vesikytkentä vasemmalla sivulla
- Huoltotunnelin suojakansi suojaa kosteudelta ja lialta
- Huoltotunneli suojakannella lyhennettävissä
- Vesijohdon suojaputkella Geberit AquaClean -pesu-wc-istuimen liittämistä varten
- Sähköliitoksen kiinnitysmahdollisuus
- Power & Connect Box -rasia asennettavissa

Toimituksen sisältö

- PEX-liitin, jossa kierreltiitos G 1/2" sekä liittimet 15 x 2,5 mm ja 16 x 2,2 mm, muunnoskappaleella
- Huoltoaukon suojakansi
- 2 yläseinäkiinnikettä
- 2 alaseinäkiinnikettä
- Liitossarja WC:tä varten, ø 90 mm
- Liitoskäyrä 90° PE-HD-materiaalia, ø 90 mm
- Muunnosyhde PE-HD-materiaalia, ø 90 / 110 mm
- 2 suojatulppaa
- 2 kierretankoa M12
- Kiinnitystarvikkeet

Tuotenumero	LVI nro./ EAN	B [cm]	H [cm]	T [cm]	EUR/kpl ALV.0%	EUR/kpl ALV.25,5%
111.034.00.2	5756595/ 4025410575432	50	98	14	395,88	496,83

Tarvikkeet

- Tarvikkeiden yleiskatsaus – Geberit Duofix -WC-elementit

Geberit Duofix -seinä-wc-elementti, 112 cm, Omega-piilohuuhtelusäiliöllä 12 cm, PEX-liitin

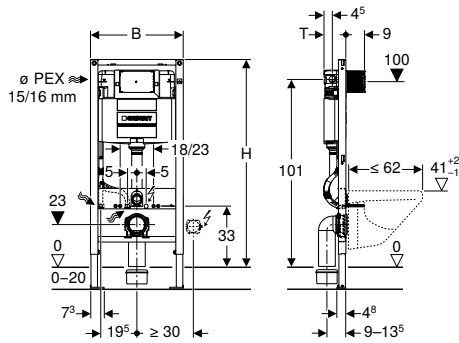

click & scan

Käyttötarkoitus

- Asennusseinään
- Asennettavaksi osakorkeisiin tai huonekorkeisiin asennusseinä-rakenteisiin
- Asennettavaksi huonekorkeisiin asennuseiniin
- Asennettavaksi osakorkeisiin tai huonekorkeisiin Geberit Duofix -elementtiseiniin
- Seinä-WC-malleihin, joissa standardin EN 33:2011 mukaiset asennusmitat
- Seinä-WC-malleihin, joiden pituus enintään 62 cm
- Kaksoishuuhteluun
- 0–20 cm:n lattiarakenteisiin

Tekniset tiedot

Käyttöpaine min.	0,1–10 bar
Veden lämpötila maks.	25 °C
Huuhtelumäärän tehdasasetus	6 l / 3 l
Suuren huuhtelumäärän säätöalue	4 l / 4,5 l / 6 l / 7,5 l
Pienen huuhtelumäärän säätöalue	2–4 l
Mitoitusvirtaama	0,11 l/s
Mitoitusvirtaaman minimikäyttöpaine	0,5 bar

Ominaisuudet

- Itsekantava kehys jauhemaalattu
- Kehys porausrei'illä \varnothing 9 mm puurunkorakenteeseen kiinnitystä varten
- Kehyksessä valmius lisäuille WC-posliineille, joissa on pieni tukipinta
- Jalkatuki sinkitty
- Jalkatuki säädettävä 0–20 cm
- Itsekantavat asennusjalat
- Jalkalevyt käännettävät
- Jalkalevyjen syvyys sovitettu U-profiileihin UW 50 ja UW75 sekä Geberit Duofix -järjestelmäkiskoihin asentamista varten
- Liitoskäyrä voidaan asentaa ilman työkaluja eri syvyysasentoihin, säätöalue 45 mm
- Liitoskäyrän kiinnitys ääntä eristävä
- Piilohuuhtelusäiliö, jossa huuhtelu edestä
- Piilohuuhtelusäiliö, täysin eristetty kondenssia vastaan
- Tehdasasetuksessa välitön jälkihuuhtelu mahdollinen
- Piilohuuhtelusäiliö valmistettu PEX-liitintä varten
- Piilohuuhtelusäiliön asennus- ja huoltotoimet ilman työkaluja
- Vesikytkentä vasemmalla sivulla
- Huoltotunnelin suojakansi suojaa kosteudelta ja lialta
- Huoltotunneli suojakannella lyhennettävissä
- Vesijohdon suojaputkella Geberit AquaClean -pesu-wc-istuimen liittämistä varten
- Sähköliitoksen kiinnitysmahdollisuus
- Power & Connect Box -rasia asennettavissa

Toimituksen sisältö

- PEX-liitin, jossa kierreltiitos G 1/2" sekä liittimet 15 x 2,5 mm ja 16 x 2,2 mm, muunnoskappaleella
- Huoltoaukon suojakansi
- 2 yläseinäkiinnikettä
- Liitossarja WC:tä varten, \varnothing 90 mm
- Liitoskäyrä 90° PE-HD-materiaalia, \varnothing 90 mm
- Muunnosyhde PE-HD-materiaalia, \varnothing 90 / 110 mm
- 2 suojatulppaa
- 2 kierretankoa M12
- Kiinnitystarvikkeet

Tuotenumero	LVI nro./ EAN	B [cm]	H [cm]	T [cm]	EUR/kpl ALV.0%	EUR/kpl ALV.25,5%
111.063.00.1	5756336/ 4025416320548	50	112	12	395,88	496,83

Tarvikkeet

- Tarvikkeiden yleiskatsaus – Geberit Duofix -WC-elementit

Geberit Duofix -asennuselementti seinä-WC:lle näkyvällä huuhtelusäiliöllä, 112 cm

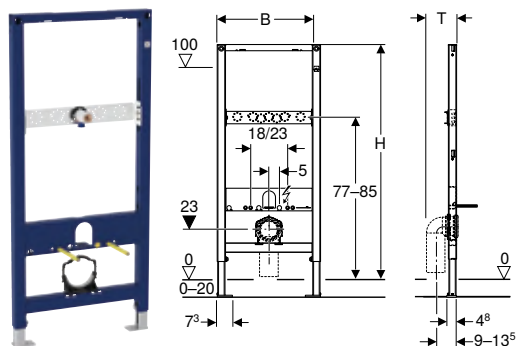

click & scan

Käyttötarkoitus

- Asennusseinään
- Asennettavaksi osakorkeisiin tai huonekorkeisiin asennusseinärakenteisiin
- Asennettavaksi huonekorkeisiin asennusseiniin
- Asennettavaksi osakorkeisiin tai huonekorkeisiin Geberit Duofix -elementtiseiniin
- Seinä-WC-malleihin, joissa standardin EN 33:2011 mukaiset asennusmitat
- Erikoispitkille seinä-WC:lle 70 cm saakka
- Kahden WC-istuimen asennukseen
- 0–20 cm:n lattiarakenteisiin

Ominaisuudet

- Itsekantava kehys jauhemaalattu
- Kehys porausrei'illä ø 9 mm puurunkorakenteeseen kiinnitystä varten
- Kehyksessä valmius lisätuille WC-posliineille, joissa on pieni tukipinta
- Jalkatuki sinkitty
- Jalkatuki säädettävä 0–20 cm
- Itsekantavat asennusjalat
- Jalkalevyt käännettävät
- Jalkalevyjen syvyys sovitettu U-profiileihin UW 50 ja UW75 sekä Geberit Duofix -järjestelmäkiskoihin asentamista varten
- Liitoskäyrä voidaan asentaa ilman työkaluja eri syvyysasentoihin, säätöalue 45 mm
- Liitoskäyrän kiinnitys ääntä eristävä
- Hana-asennuslevyn korkeus ja syvyys säädettävissä
- Itsekiinnittyvä vedeneristyslaippa, huopapintainen

Toimituksen sisältö

- Liitoskäyrä, kierre 1/2"/R 1/2", MF-kykyinen
- Tiivistelevy
- Äänieristealusta
- Eristeholkki
- 2 kierretankoa M12
- Kiinnitystarvikkeet

Tuotenumero	LVI nro./ EAN	B [cm]	H [cm]	T [cm]	EUR/kpl ALV.0%	EUR/kpl ALV.25,5%
111.203.00.1	5756557/ 4025416516354	50	112	15	248,83	312,28

Tarvikkeet

- Tarvikkeiden yleiskatsaus – Geberit Duofix -WC-elementit



- Soveltuu IDO 502.404.00.1 ja Seven D 19 -wc-istuinten asennukseen

Tarvikkeet

Geberit-äänieristysarja seinä-WC:hen

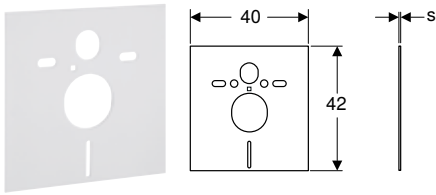

click & scan

Käyttötarkoitus

- WC-istuinten ja bideiden rakenneäänieristykseen
- WC-istuihin ja bideisiin 18 tai 23 cm:n kiinnitysetäisyydellä

Toimituksen sisältö

- 2 aluslevyä
- 2 äänieristysholkkia
- Äänieristysmatto

Tuotenro	LVI nro./ EAN	s [mm]	EUR/kpl ALV.0%	EUR/kpl ALV.25,5%
156.050.00.1	5757424/ 4025416024118	6	39,34	49,37

Geberit Duofix -yläkiinnikesarja yksittäisasennukseen

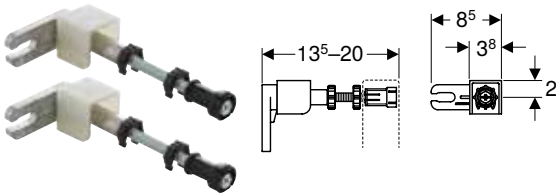

click & scan

Käyttötarkoitus

- Geberit Duofix -asennuselementtien kiinnittämiseen asennuseinien ja massiiviseinien eteen
- Levytyksen kiinnittämiseen osakorkeisiin asennuseinärakenteisiin

Toimituksen sisältö

- Sarja à 2 kpl

Ominaisuudet

- Edestä portaattomasti syvyysäädettävä, pikasäädöllä
- Seinäkiinnitys 360° käännettävissä
- Kierretanko M10, sinkitty

Tuotenro	LVI nro./ EAN	EUR/kpl ALV.0%	EUR/kpl ALV.25,5%
111.815.00.1	5756043/ 4025416157762	32,60	40,91

Tarvikkeet

- Sarja Geberit Duofix -yläkiinnikesarja pidennyssarja

Geberit Duofix -alakiinnikesarja takaseinäkiinnitykseen

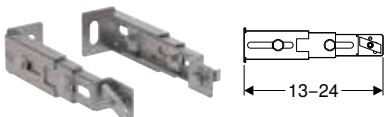

click & scan

Käyttötarkoitus

- Geberit Duofix -asennuselementtien jalkojen vaihtoehtoiseen takaseinäkiinnitykseen

Toimituksen sisältö

- Sarja à 2 kpl

Ominaisuudet

- Syvyysäädettävä
- Sinkitty

Tuotenro	LVI nro./ EAN	EUR/kpl ALV.0%	EUR/kpl ALV.25,5%
111.064.00.1	5756657/ 4025410682529	44,93	56,39

Liitteet

YLEISET MYyntIEHDOT 1.1.2024 GEBERIT OY.....	248
SANASTO.....	251
TUOTENUMEROHAKU	252
LVI-NUMEROHAKU	256

YLEISET MYyntIEHDOT 1.1.2024

GEBERIT OY

YLEISTÄ

Näitä oikeudellisesti sitovia yleisiä myyntiehtoja ("Ehdot") sovelletaan Geberit Oy:n (jäljempänä myös "Myyjä") ja yritysasiakkaan ("Asiakas") väliseen tavarankuupaan.

Nämä Ehdot muodostavat erottamattoman osan Asiakkaan ja Myyjän välistä tuotetta koskevaa sopimusta ("Myyntisopimus"). Asiakkaan on hyväksyttävä nämä Ehdot ostaakseen Geberit Oy:n vakiotuotevalikoimassa olevia tuotteita.

TAVARAN OMISTUSOIKEUS

Tavarankuustusoikeus siirtyy Asiakkaalle vasta, kun koko kauppahinta mahdollisine viivästyskorkeoineen on maksettu. Asiakas ei saa myydä, pantata eikä vuokrata tai millään tavoin luovuttaa tavaraa kolmannelle osapuolelle ennen kuin koko kauppahinta on maksettu ja omistusoikeus on siirtynyt Asiakkaalle.

Myyjä vastaa Asiakkaan suuntaan tuotteista, sen mahdollisista virheistä sekä muista sopimukseen liittyvistä seikoista näiden Ehtojen ja pakottavan lainsäädännön mukaisesti. Osapuolten tilausvaiheessa tekemät varaukset, velvoitteet tai ehdot eivät ole päteviä, eikä niitä sovelleta, ellei muuta ole nimenomaisesti kirjallisesti sovittu.

TILAUS JA TOIMITUSAIKA

Tilaus on sitova Geberit Oy:n vastaanotettua kaikki tavaranku valmistamiseksi ja toimittamiseksi tarvittavat tiedot kirjallisesti. Asiakkaalle toimitetaan toimituspäivä, joka on tavaranku toimituspäivä asiakkaalle.

Mikäli tavaraa ei Geberit Oy:stä johtuvasta syystä toimiteta toimitusaikana, ja viivästyksestä aiheutuu Asiakkaalle välitöntä vahinkoa, on Asiakkaalla oikeus viivästyssakkoon vahvistetusta toimitusajasta lukien. Viivästyssakko on 0,5 % viivästyneen toimituksen osan verottomasta laskutusarvosta jokaiselta täydeltä viivästysviikolta, kuitenkin enintään 7,5 % viivästyneen toimituksen osan verottomasta laskutusarvosta. Asiakkaalla on oikeus purkaa kauppa toimituksen viivästyessä Geberit Oy:stä johtuvasta syystä, kun viivästyssakon enimmäismäärä on saavutettu.

Asiakkaalla ei ole oikeutta viivästyssakkoon, mikäli viivästys johtuu ylivomaisesta esteestä.

HINTA

Hinta määräytyy kulloinkin voimassa olevan Geberit Oy:n hinnaston tai erikseen annetun tarjouksen mukaan. Hinnankorotuksen jälkeen tilauksen hinta määräytyy toimituspäivän mukaan.

Tarjous on voimassa tarjouksessa mainitun ajan. Mikäli voimassaoloaika ei ole mainittu, tarjous on voimassa kolmekymmentä (30) päivää.

Mikäli arvonlisäveron tai vastaavan laskemisperusteissa tapahtuu muutoksia, tehdään niitä vastaavat muutokset hintoihin samaan aikaan kuin muutos astuu voimaan.

TOIMITUSEHDOT JA -MAKSUT

Tuotteiden toimittamisessa noudatetaan Incoterms 2020-ehtojen DAP-lauseketta, jonka mukaisesti Myyjä vastaa tuotteiden toimittamisesta Asiakkaan kanssa sovittuun määräpaikkaan, ellei toisin ole sovittu.

Toimitusmaksu on 25 euroa (alv 0 %), kun tilauksen arvo on alle 500 euroa (alv 0 %). Toimitusmaksu on 75 euroa (alv 0 %), kun tilauksen arvo on yli 500 € (alv 0 %).

Toimitusmaksu sisältää rahdin sekä käsittely- että pakkauskulut. Rahtikuljetusten lisäpalvelut veloitetaan palveluntarjoajan hinnaston mukaisesti.

MAKSUEHTO

Geberit Oy:n yleinen maksuehto on neljätoista (14) päivää netto laskun päiväyksestä, ellei maksajan kanssa ole muuta sovittu. Mikäli Asiakas ei maksa kauppahintaa viimeistään laskun eräpäivänä, on Asiakas velvollinen suorittamaan viivästyskorkeoa kulloinkin voimassa olevan korkolain (633/1982) mukaisesti.

TAKUU

Takuu kattaa suunnittelu-, raaka-aine- ja valmistusvirheistä aiheutuneet tavaranku viat, jotka ilmenevät kahden (2) vuoden kuluessa tavaranku toimittuksesta. Saniteettikeramiikan ja synteettisten tuotteiden osalta takuu on kymmenen (10) vuotta ja tuotteisiin valmiiksi asennettujen huuhelmekanismien takuu on viisi (5) vuotta tavaranku toimituksesta.

Mikäli tuotteessa havaitaan takuuajana vika, Myyjä harkintansa mukaan korjaa viallisen tavaranku, luovuttaa Asiakkaalle veloituksetta viallisen tavaranku tai sen osan tilalle vakiomuotoisen tai toiminnallisesti vastaavan uuden tavaranku tai osan. Mahdollisista kuljetus- ja asennuskustannuksista vastaa Asiakas. Mikäli tavaranku osan korvaaminen ei ole ilman olennaista vaikeutta mahdollista, Myyjä palauttaa kauppahinnan Asiakkaalle siltä osin, kun tavara on virheelliseksi todettu. Uuden tai korvaavan tuotteen tai vaihtosien toimitus ei pidennä alkuperäistä takuuajaa.

Myyjä ei vastaa virheestä, mikäli virhe johtuu Asiakkaan puolella olevasta tai kolmannelta osapuolelta johtuvasta syystä. Takuu ei kata virheellisestä tai puutteellisesta asennuksesta, huollosta, käytöstä tai korjauksesta aiheutuva vika tai muuten toimituksen jälkeen syntyneestä syystä johtuvaa vika. Takuu ei myöskään kata veden epäpuhtauksista johtuvaa vika tai normaalia kulumista ja huonontumista. Geberit Oy ei vastaa tavaranku soveltuvuudesta Asiakkaan tarkoitamaan käyttöön.

KAUPAN PURKAMINEN

Geberit Oy:llä on oikeus purkaa kauppa kauppahinnan tai sen osan maksun viivästyessä yli kolmekymmentä (30) päivää eräpäivästä, Asiakkaan maksukyvyyn merkittävästi alentuessa tai Asiakkaan muuten oleellisesti rikkoessa muita kauppaan liittyviä velvoitteitaan. Geberit Oy:llä on oikeus purkaa kauppa välittömästi ilmoittamalla siitä Asiakkaalle kirjallisesti.

YLIVOIMAINEN ESTE

Ylivoimaisena esteenä (force majeure) pidetään sellaista toimituksen täyttämisen estävää ja toimitussopimuksen syntymisen jälkeen sattunutta epätavallista ja asiaan vaikuttavaa tapahtumaa, jota osapuolen ei ole syytä kohtuudella ottaa huomioon sopimusta tehtäessä, ja joka on osapuolista riippumaton tai jonka vaikutusta ei voida kohtuudella välttää tai poistaa.

Tällainen ylivoimainen este voi olla esimerkiksi sota, sabotaasi, kapina, pakko-otto tai takavarikko julkiseen tarpeeseen, tuonti- tai vientikielto, pandemia tai muu yleisvaarallinen maailmanlaajuinen tartuntatauti, luonnonmullistus, yleisen liikenteen, yleisen tietoliikenteen tai energijakelun keskeytys, häiriö tele- ja/tai internet -liikenteessä, työselkaus tai tulipalo tai muu vaikutuksiltaan yhtä merkittävä ja epätavallinen osapuolista riippumaton syy.

Osapuoli vapautuu velvoitteistaan ja kaikesta korvausvastuusta, mikäli sopimusvelvoitteiden rikkominen tai niiden täyttämättä jättäminen johtuu ylivoimaisesta esteestä.

VASTUUN RAJOITUS

Geberit Oy:n vastuu toimituksen viivästyemisestä on rajoitettu edellä määriteltyyn viivästyssakkoon. Geberit Oy:n vastuu tavaranku virheestä on rajoitettu edellä määriteltyyn takuuseen, ellei pakottavasta lainsäädä-

dännöstä muuta johdu. Geberit Oy:n mahdollinen vahingonkorvausvastuu rajoittuu kaikissa tapauksissa korvaukseen siitä välittömästä vahingosta, joka Asiakkaalle on aiheutunut. Korvauksen enimmäismäärä on tuotteen veroton hankintahinta.

Ellei pakottavasta lainsäädännöstä muuta johdu, Myyjä ei ole vastuussa mistään epäsuorista tai välillisistä vahingoista. Välillisenä vahinkona pidetään ainakin:

- 1) virheen aiheuttamasta käytön, työn yms. keskeyttämisestä tai muista työ- ja asennuskustannuksista;
- 2) ansion menetystä, joka aiheutuu Asiakkaalle viivästyksen, virheen tai niistä johtuvien toimenpiteiden johdosta;
- 3) vahinkoa, joka johtuu muuhun kuin toimitukseen perustuvasta tai liittyvästä velvollisuudesta; ja
- 4) muuta vaikeasti ennakoitavaa vahinkoa kuten tuotantotappioista, saamatta jääneistä voitoista tai Asiakkaan oman Asiakkaan esittämistä vaatimuksista johtuvia vahinkoja.

Osapuolet vastaavat muutoin tavarán yksityiselle henkilölle tai yksityiselle omaisuudelle aiheuttamasta vahingosta kulloinkin voimassa olevan tuotevastuulain mukaisesti.

Asiakas on velvollinen ilmoittamaan Geberit Oy:lle viivytyksettä tietoonsa tulleista tapahtumista, joissa tavarán käyttäminen on aiheuttanut tai saattaa aiheuttaa tuotevastuutapahtuman.

REKLAMAATIOT

Toimitusta tai laskutusta koskevat reklamaatiot tulee tehdä seitsemän (7) päivän kuluessa tavarán toimituksesta. Mikäli tavarassa on virhe, tulee Asiakkaan reklamoida siitä Myyjälle kohtuullisessa ajassa siitä kuin Asiakas havaitsi virheen tai siitä kun Asiakkaan olisi pitänyt havaita virhe. Asiakkaan on reklamoitava virheestä ennen muihin kuin vahingon laajuutta rajoittaviin toimenpiteisiin ryhtymistä. Myyjän edustajan kanssa on sovitava korjaustavasta ja takuukorjauksen suorittajasta.

TAVARAN PALAUTUS

Avaamattomassa pakkauksessa ja muuten moitteettomassa kunnossa olevan tavarán palauttamisesta sovitaan aina erikseen tapauskohtaisesti Myyjän kanssa. Palautus edellyttää, että kyseessä ei ole erikoistyönä Geberit Oy:n vakiovalikoiman ulkopuolella Asiakkaan toivomuksesta valmistettu, sävytetty tai Geberit Oy:n vakiovalikoimasta poistettu tuote.

Palautushyvityksenä suoritetaan enintään 70 % tavarán laskutusarvosta.

EHTOJEN MUUTTAMINEN

Myyjä varaa oikeuden yksipuoleisesti muuttaa näitä Ehtoja milloin tahansa. Vanhoja Ehtoja sovelletaan kuitenkin aina niiden voimassaolon aikana tehtyihin tilauksiin. Asiakkaan tulee aina ennen tilauksen tekemistä varmistaa sillä hetkellä voimassa olevat toimitusehdot.

SOVELLETTAVA LAKI JA ERIMIELISYYKSIEN RATKAISEMINEN

Tavaroiden Myyntisopimukseen, näihin Ehtoihin, ja Myyjän ja Asiakkaan väliseen muuhun suhteeseen sovelletaan Suomen lakia lukuun ottamatta sen lainvalintaa koskevia sääntöjä ja periaatteita.

Tavaroiden Myyntisopimukseen, näihin Ehtoihin, ja Myyjän ja Asiakkaan väliseen muuhun suhteeseen ei sovelleta yleissopimusta kansainvälistä tavarán kauppaa koskevista sopimuksista.

Kaikki näihin liittyvät erimielisyydet pyritään ratkaisemaan ensisijaisesti osapuolten välisissä neuvotteluissa. Erimielisyydet, joista osapuolet eivät ole päässeet sovintoon, saatetaan Myyjän toimipaikan käräjäoikeuden ratkaistavaksi.

Sanasto

Merkintä	Seloste
a	Osamitta (cm)
A	Ulottuma (cm)
a1	Osamitta (cm)
A1	Ulottuma (cm)
A ²	Vapaa poikkipinta-ala (cm ²)
AB	KytKentäalue (mm)
AB1	KytKentäalue (mm)
AB2	KytKentäalue (mm)
AD	KytKentäetäisyys (cm)
AD1	KytKentäetäisyys (cm)
arc	Kulma (°)
b	Osamitta (cm)
B	Leveys (cm)
B1	Leveys (cm)
B2	Leveys (cm)
B3	Leveys (cm)
B4	Leveys (cm)
c	Laippareian halkaisija (mm)
D	Ulkohalkaisija (cm)
d, ø	Ulkohalkaisija (mm)
D1	Ulkohalkaisija (cm)
d1, ø	Ulkohalkaisija (mm)
d2, ø	Ulkohalkaisija (mm)
d3, ø	Ulkohalkaisija (mm)
da	Kartiomainen sisäkierre (")
di, ø	Sisähalkaisija (mm)
di1, ø	Sisähalkaisija (mm)
DN	Nimellishalkaisija
DN / OD	Nimellishalkaisija
DN1	Nimellishalkaisija
E	Pistosyvyys (cm)
E1	Pistosyvyys (cm)
G	Putkikierre (")
G1	Putkikierre (")
G2	Putkikierre (")
h	Korkeus, osamitta (cm)
H	Korkeus (cm)
h1	Korkeus, osamitta (cm)
H1	Korkeus (cm)
H2	Korkeus (cm)
h2	Korkeus, osamitta (cm)
H3	Korkeus (cm)
h3	Korkeus, osamitta (cm)
K	Enimmäislyhennys (cm)
k	Laipan reikäympyrän halkaisija (mm)
K1	Enimmäislyhennys (cm)
K2	Enimmäislyhennys (cm)
K3	Enimmäislyhennys (cm)
KL	JohtimenPituus (cm)
Ks	Maks. lyhennys peilihitsauksessa (cm)
Ks1	Maks. lyhennys peilihitsauksessa (cm)
Ks2	Maks. lyhennys peilihitsauksessa (cm)
Ks3	Maks. lyhennys peilihitsauksessa (cm)
Ks4	Maks. lyhennys peilihitsauksessa (cm)

Merkintä	Seloste
Ks5	Maks. lyhennys peilihitsauksessa (cm)
Ks6	Maks. lyhennys peilihitsauksessa (cm)
L	Pituus (m)
l	Pituus, osamitta (cm)
L	Pituus (cm)
L1	Pituus (cm)
l1	Pituus, osamitta (cm)
l2	Pituus, osamitta (cm)
L2	Pituus (cm)
l3	Pituus, osamitta (cm)
L3	Pituus (cm)
La	Piteneminen (cm)
IK	Kiinnityspituus, ruuvi (cm)
m	Ruuvireian halkaisija (mm)
M	Metrinen kierre (mm)
n	Ruuvien määrä, laippaliitos (kpl)
Nimellisjännite	Verkkotaajuus
PN	Nimellispaine (bar)
r	Säde (cm)
R	Kartiomainen ulkokierre (")
R1	Kartiomainen ulkokierre (")
Rg	Kierre (")
Rp	Kartiomainen sisäkierre (")
Rp1	Kartiomainen sisäkierre (")
Rp2	Kartiomainen sisäkierre (")
s	Seinämvahvuus (mm)
S	Putkisarja
s ISO	Seinämvahvuus (etiketeille) (mm)
s1	Seinämvahvuus (mm)
SW	Avainväli (mm)
T	Syvyys (cm)
T1	Syvyys (cm)
T2	Syvyys (cm)
T3	Syvyys (cm)
T4	Syvyys (cm)
T5	Syvyys (cm)
UNC	Tuumakierre
V	Mittausalue, tilavuusvirta (l)
X	Varren pituus / L-mitta (cm)
X1	Varren pituus / L-mitta (cm)
X2	Varren pituus / L-mitta (cm)
X3	Varren pituus / L-mitta (cm)
X4	Varren pituus / L-mitta (cm)
X5	Varren pituus / L-mitta (cm)
X6	Varren pituus / L-mitta (cm)
Z	Z-mitta (cm)
Z1	Z-mitta (cm)
Z2	Z-mitta (cm)
Z3	Z-mitta (cm)
Z4	Z-mitta (cm)
Z5	Z-mitta (cm)
Z6	Z-mitta (cm)

Tuotenumerohaku

Tuotenumero	Sivu	LVI nro.	Tuotenumero	Sivu	LVI nro.	Tuotenumero	Sivu	LVI nro.	Tuotenumero	Sivu	LVI nro.
111.007.00.2	5756594	240	115.085.16.1	5756949	184	115.670.DW.2	5756691	173	115.861.00.6	5756816	207
111.034.00.2	5756595	241	115.085.DW.1	5756950	184	115.670.JM.2	5756692	173	115.862.00.6	5756817	196
111.063.00.1	5756336	242	115.085.JQ.1	5756670	184	115.670.JV.2	5756693	173	115.863.16.6	5756880	200
111.064.00.1	5756657	244	115.085.JT.1	5756951	184	115.670.JX.2	5756694	173	115.863.SN.6	5756818	200
111.203.00.1	5756557	243	115.085.KH.1	5756326	184	115.670.QB.2	5756943	173	115.867.16.6	5756881	199
111.312.00.5	5756012	236	115.085.KJ.1	5756327	184	115.671.00.2	5756695	174	115.867.SN.6	5756820	199
111.342.00.2	5756593	234	115.085.KK.1	5756328	184	115.671.11.2	5756696	174	115.882.01.1	5756710	179
111.380.00.5	5756786	239	115.085.KM.1	5756330	184	115.671.DW.2	5756697	174	115.882.11.1	5756711	179
111.396.00.5	5756016	238	115.086.21.1	5756332	210	115.671.JM.2	5756698	174	115.882.14.1	5756578	179
111.815.00.1	5756043	244	115.086.GH.1	5756333	210	115.671.JV.2	5756699	174	115.882.16.1	5756712	179
111.910.00.5	5756787	235	115.087.00.1	5756554	212	115.671.JX.2	5756701	174	115.882.DW.1	5756713	179
111.918.00.5	5756656	237	115.088.00.1	5756555	212	115.671.QD.2	5756944	174	115.882.JQ.1	5756576	179
1110701101	5611704	67	115.335.00.1	5756813	214	115.672.00.2	5756702	174	115.882.JT.1	5756577	179
1111301101	5611140	66	115.336.00.1	5756814	214	115.672.11.2	5756703	174	115.882.KH.1	5756364	179
11126	5611168	110	115.622.14.1	5756938	170	115.672.DW.2	5756704	175	115.882.KJ.1	5756365	179
11127	5611169	110	115.622.FW.1	5756934	170	115.672.JM.2	5756705	175	115.882.KK.1	5756366	179
11128	5611170	110	115.622.JK.1	5756931	170	115.672.JV.2	5756706	175	115.882.KM.1	5756368	179
11129	5611171	111	115.622.JL.1	5756932	170	115.672.JX.2	5756707	175	115.882.SN.1	5756370	179
1116201101	5611160	61	115.622.JT.1	5756940	171	115.672.QF.2	5756945	175	115.883.01.1	5756714	176
1116301101	5611181	63	115.622.QB.1	5756935	171	115.751.00.1	5756110	183	115.883.11.1	5756715	176
1116401101	5611062	64	115.622.QD.1	5756936	171	115.758.01.5	5756958	182	115.883.14.1	5756575	176
1116501101	5611185	65	115.622.QF.1	5756937	171	115.758.14.5	5756582	182	115.883.16.1	5756716	176
1116601101	5611173	64	115.622.SI.1	5756939	171	115.758.16.5	5756959	182	115.883.DW.1	5756717	176
1116701101	5611189	65	115.622.SJ.1	5756933	171	115.758.JQ.5	5756708	182	115.883.JQ.1	5756573	176
1119301101	5611191	67	115.623.21.1	5756941	210	115.758.JT.5	5756581	182	115.883.JT.1	5756574	176
1146001101	5611165	60	115.623.QC.1	5756942	210	115.758.KH.5	5756236	182	115.883.KH.1	5756340	176
1146101101	5611174	62	115.640.GH.1	5756354	171	115.758.KJ.5	5756233	182	115.883.KJ.1	5756341	176
115.050.21.2	5756809	205	115.640.JK.1	5756766	171	115.758.KK.5	5756256	182	115.883.KK.1	5756342	176
115.050.BZ.2	5756810	205	115.640.JL.1	5756767	171	115.758.KM.5	5756235	182	115.883.KM.1	5756344	176
115.051.21.2	5756811	206	115.640.SI.1	5756355	171	115.758.SN.5	5756337	182	115.884.00.1	5756562	176
115.051.BZ.2	5756812	206	115.640.SJ.1	5756356	171	115.768.11.1	5756395	211	115.884.JK.1	5756770	176
115.062.21.1	5756590	209	115.641.21.1	5756408	210	115.768.21.1	5756396	211	115.884.JL.1	5756771	177
115.062.BZ.1	5756591	209	115.641.GH.1	5756409	210	115.768.46.1	5756397	211	115.884.JM.1	5756561	177
115.080.01.1	5756952	184	115.650.00.1	5756671	177	115.770.11.5	5756121	180	115.884.JV.1	5756721	177
115.080.11.1	5756953	184	115.650.JM.1	5756672	177	115.770.21.5	5756122	180	115.884.JX.1	5756720	177
115.080.14.1	5756954	185	115.650.JV.1	5756673	177	115.770.DT.5	5756362	180	115.884.SI.1	5756558	177
115.080.16.1	5756955	185	115.650.JX.1	5756674	177	115.770.DW.5	5756363	180	115.884.SJ.1	5756559	177
115.080.DW.1	5756956	185	115.650.SI.1	5756675	177	115.770.JQ.5	5756709	180	115.889.SN.1	5756799	180
115.080.JQ.1	5756669	185	115.650.SJ.1	5756676	177	115.770.KA.5	5756125	180	115.890.16.6	5756864	192
115.080.JT.1	5756957	185	115.651.00.1	5756677	178	115.787.SN.5	5756338	183	115.890.DW.6	5756870	192
115.080.KH.1	5756306	185	115.651.JM.1	5756678	178	115.788.00.1	5756247	175	115.890.SN.6	5756823	192
115.080.KJ.1	5756307	185	115.651.JV.1	5756679	178	115.788.00.2	5756572	172	115.891.16.6	5756865	202
115.080.KK.1	5756308	185	115.651.JX.1	5756680	178	115.788.11.2	5756564	172	115.891.DW.6	5756871	202
115.080.KM.1	5756310	185	115.651.SI.1	5756681	178	115.788.21.2	5756565	172	115.891.SN.6	5756824	202
115.081.GH.1	5756312	185	115.651.SJ.1	5756682	178	115.788.DW.2	5756566	172	115.893.14.1	5756580	181
115.081.JK.1	5756756	185	115.652.00.1	5756683	178	115.788.GH.2	5756567	172	115.893.45.1	5756349	181
115.081.JL.1	5756757	185	115.652.JM.1	5756684	178	115.788.JK.2	5756768	172	115.893.JT.1	5756579	181
115.081.SI.1	5756313	185	115.652.JV.1	5756685	178	115.788.JL.2	5756769	172	115.893.KJ.1	5756346	181
115.081.SJ.1	5756314	185	115.652.JX.1	5756686	179	115.788.JM.2	5756571	172	115.893.KX.1	5756347	181
115.082.00.1	5756316	211	115.652.SI.1	5756687	179	115.788.JV.2	5756667	172	115.893.KY.1	5756348	181
115.082.SI.1	5756317	211	115.652.SJ.1	5756688	179	115.788.JX.2	5756668	172	115.897.00.6	5756825	195
115.085.01.1	5756946	184	115.670.00.2	5756689	173	115.788.SD.2	5756568	172	115.906.16.6	5756866	193
115.085.11.1	5756947	184	115.670.11.2	5756690	173	115.856.SN.6	5756815	191	115.906.SN.6	5756827	193
115.085.14.1	5756948	184									

Tuotenumero	Sivu	LVI nro.	Tuotenumero	Sivu	LVI nro.	Tuotenumero	Sivu	LVI nro.	Tuotenumero	Sivu	LVI nro.
115.907.16.6	5756867	194	1166301101	5611184	63	151.034.11.1	6589011	228	16512	5611196	98
115.907.DW.6	5756872	194	1166401101	5611065	64	151.034.14.1	6589044	227	240.938.00.1	5756042	209
115.907.JQ.6	5756876	194	1166501101	5611188	65	151.034.21.1	6589013	227	242.837.00.1	5756609	166
115.907.KH.6	5756828	194	1166601101	5611180	64	151.035.11.1	6589012	228	242.999.00.1	5756662	166
115.907.KJ.6	5756829	194	1166701101	5611190	65	151.035.14.1	6589045	227	243.168.00.1	5756410	213
115.907.KK.6	5756830	194	1210701101	5611705	67	151.035.21.1	6589014	227	243.970.00.1	5756606	215
115.907.KM.6	5756831	194	1216201101	5611162	61	151.116.11.1	6589017	232	243.971.00.1	5756605	213
115.907.SN.6	5756833	194	1216301101	5611183	63	151.117.11.1	6589018	232	244.120.00.1	5756608	215
115.908.16.6	5756868	201	1216401101	5611064	64	152.049.21.1	6589023	232	244.800.00.1	5733509	215
115.908.DW.6	5756873	201	1216501101	5611187	66	152.050.14.1	6589046	233	244.939.00.1		169
115.908.JQ.6	5756875	201	1216601101	5611179	64	152.050.21.1	6589022	233	244.999.00.1	5756607	213
115.908.KH.6	5756834	201	1216701101	5611199	66	152.072.21.1	6589024	231	3521301101	5650113	30
115.908.KJ.6	5756835	201	1246001101	5611167	60	152.073.21.1	6589025	229	3526001101	5650192	18
115.908.KK.6	5756836	201	1246101101	5611176	62	152.080.14.1	6589047	233	3526101101	5650196	20
115.908.KM.6	5756837	201	1256001101	5611166	60	152.080.21.1	6589021	233	3526201101	5650204	36
115.908.SN.6	5756839	201	1256101101	5611177	62	152.084.21.1	6589026	230	3526301101	5650198	24
115.909.16.6	5756869	203	1266201101	5611161	61	152.091.21.1	6589027	230	3526701101	5650216	38
115.909.DW.6	5756874	203	1266301101	5611182	63	152.240.11.1	6589048	233	3531001101	5650110	28
115.909.SN.6	5756840	203	1266401101	5611063	64	152.404.46.1	5756040	226	3536001101	5650194	16
115.936.14.6	5756877	197	1266501101	5611186	66	152.441.46.1	5756041	226	3536301101	5650200	22
115.936.SN.6	5756841	197	1266601101	5611178	64	154.050.00.1	3311801	223	3561101101	5650111	41
115.937.14.6	5756878	204	1266701101	5611200	66	154.052.00.1	3311800	223	3726001101	5650170	55
115.937.SN.6	5756842	204	131.011.00.1	5756660	169	154.150.00.1	3311806	221	3821301101	5650122	29
115.956.14.6	5756879	198	131.019.00.1	5756659	169	154.152.00.1	3311805	220	3826001101	5650193	17
115.956.SN.6	5756844	198	131.021.JK.5	5756738	160	154.153.00.1	3311807	221	3826101101	5650197	19
1156001101	5611164	60	131.021.JL.5	5756739	160	154.159.00.1	5815113	222	3826201101	5650205	35
1156101101	5611175	62	131.021.SI.5	5756461	160	154.307.00.1	3311854	225	3826301101	5650199	23
116.042.11.1	5756371	186	131.021.SJ.6	5756774	160	154.309.00.1	3311856	225	3826701101	5650217	37
116.042.21.1	5756372	186	131.021.SL.5	5756463	160	154.310.00.1	3311802	224	3831001101	5650119	27
116.042.JQ.1	5756883	186	131.031.JK.5	5756746	163	154.311.00.1	3311804	224	3836001101	5650195	15
116.050.11.1	5756398	186	131.031.JL.5	5756747	163	154.312.00.1	3311803	224	3836301101	5650201	21
116.050.21.1	5756399	186	131.031.SI.5	5756466	163	154.313.00.1	5815114	225	3836401101	5650202	26
116.050.JQ.1	5756885	186	131.031.SJ.6	5756775	163	154.314.00.1	5815115	226	3846301101	5650207	25
116.051.GH.1	5756718	189	131.071.21.1	5756050	170	154.320.00.1	3311862	225	3846701101	5650214	39
116.051.KA.1	5756719	189	131.074.00.1	5756661	170	154.440.39.1	3311844	219	3856301101	5650208	25
116.051.KT.1	5756663	189	131.082.16.1	5733508	167	154.440.KS.1	3311842	219	3856701101	5650215	39
116.051.KV.1	5756665	189	131.083.16.1	5658165	167	154.440.QC.1	3311843	219	3861101101	5650120	40
116.055.16.1	5756960	188	131.084.16.1	5756658	168	154.441.39.1	3311847	219	4002523	6015539	106
116.055.DW.1	5756961	188	131.085.11.1	5658166	167	154.441.KS.1	3311845	219	4002524	6015540	106
116.055.JQ.1	5756962	188	131.088.29.1	5758381	168	154.441.QC.1	3311846	219	4002525	6015541	106
116.055.KH.1	5756374	188	131.108.11.1	5658167	167	154.446.KS.1	3311857	218	4002526	6015542	106
116.055.KJ.1	5756375	188	131.112.TA.1	5756556	169	154.446.QC.1	3311858	218	4002527	6015543	106
116.055.KK.1	5756376	188	131.221.00.7	5756918	162	154.447.KS.1	3311859	218	4002528	6015544	106
116.055.KM.1	5756377	188	131.221.JK.7	5756915	161	154.447.QC.1	3311860	218	4002531	6014942	130
116.057.16.1	5756886	187	131.221.JL.7	5756916	161	154.450.KS.1	3311809	216	4002541	6014943	130
116.057.DW.1	5756887	187	131.221.JV.7	5756917	162	154.451.KS.1	3311811	216	4002551	6014923	92
116.057.JQ.1	5756884	187	131.221.SI.7	5756913	161	154.453.KS.1	3311849	216	4002561	6014924	92
116.057.KH.1	5756403	187	131.221.SJ.7	5756914	161	154.455.00.1	3311838	217	4002571	6014925	153
116.057.KJ.1	5756404	187	131.231.00.7	5756924	165	154.458.00.1	3311816	219	405.116.00.1	5756039	227
116.057.KK.1	5756405	187	131.231.JK.7	5756921	164	154.459.00.1	3311817	219	47195	6015202	138
116.057.KM.1	5756406	187	131.231.JL.7	5756922	164	156.050.00.1	5757424	244	47196	6015203	138
116.057.SN.1		187	131.231.JV.7	5756923	165	16402	5611193	96	500.655.01.3	5611250	68
116.090.SG.6	5756846	190	131.231.SI.7	5756919	164	16412	5611195	96	500.656.01.3	5611251	68
116.090.SM.6	5756847	190	131.231.SJ.7	5756920	164	16422	5611197	96	501.678.00.2	5650223	42
116.098.00.1	5756850	208	151.028.11.1	6589015	229	16432	5611198	97	501.977.00.2	5715079	44
1166201101	5611163	61	151.029.21.1	6589016	228	16502	5611194	97	501.992.00.2	5658202	31

Tuotenumerohaku

Tuotenumero	Sivu	LVI nro.	Tuotenumero	Sivu	LVI nro.	Tuotenumero	Sivu	LVI nro.	Tuotenumero	Sivu	LVI nro.
501.996.00.2	5658203	31	502.576.PG.1	6018815	80	502.591.16.1	6015702	89	9157035001	5711162	43
502.299.00.3	5731429	51	502.577.01.1	6015659	78	502.591.97.1	6015703	89	9157101001	5711155	43
502.339.00.1	5731427	50	502.577.JH.1	6015660	78	502.591.CH.1	6015704	89	9157110001	5711159	43
502.340.00.1	5731428	50	502.577.JK.1	6015661	78	502.592.16.1	6015705	89	9157111001	5711160	43
502.341.00.2	5731430	51	502.578.01.1	6015662	79	502.592.JH.1	6015706	89	9157131001	5711156	43
502.375.01.1	5771105	91	502.578.JH.1	6015663	79	502.592.JR.1	6015707	89	9157135001	5711157	43
502.375.16.1	5771106	91	502.578.JK.1	6015664	79	502.593.16.1	6015708	90	9159622001	5711136	46
502.376.00.1	6015627	87	502.579.01.1	6015665	79	502.593.JH.1	6015709	90	9159722001	5711138	46
502.377.00.1	6015628	87	502.579.JH.1	6015666	79	502.593.JR.1	6015710	90	9342705001	6014186	139
502.378.00.1	6015629	87	502.579.JK.1	6015667	79	502.594.00.1	6015711	87	9342805001	6014184	139
502.379.00.1	6015630	91	502.580.00.1	6018816	82	502.595.00.1	6015712	90	9362205001	6015599	136
502.385.00.1	6015713	91	502.580.01.1	6015668	82	502.614.00.1	5711183	48	9362605001	6015548	137
502.386.00.1	6015631	92	502.580.JH.1	6015669	82	502.617.00.1	6015715	90	9362605701	6015551	137
502.404.00.1	5650222	34	502.580.JK.1	6015670	82	502.618.00.1	6015714	90	9362705001	6015549	137
502.425.00.1	5711180	48	502.580.PG.1	6018817	82	502.666.00.1	5611267	69	9362705701	6015552	137
502.427.00.1	5711181	48	502.581.00.1	6018818	82	502.667.00.1	5611268	69	9362805001	6015550	137
502.568.01.1	6015632	74	502.581.01.1	6015671	82	502.668.00.1	5611269	69	9362805701	6015553	137
502.568.JH.1	6015633	74	502.581.JH.1	6015672	82	502.768.00.1	5733516	216	9399500001	6015492	88
502.568.JK.1	6015634	74	502.581.JK.1	6015673	82	502.852.00.1	6015717	140	9399508001	6015493	88
502.569.01.1	6015635	75	502.581.PG.1	6018819	82	502.853.00.1	6015718	140	9399572001	6015491	88
502.569.JH.1	6015636	75	502.582.00.1	6018832	86	502.854.00.1	6015719	140	9399610001	6015494	90
502.569.JK.1	6015637	75	502.582.01.1	6015674	86	502.855.00.1	6015720	140	9400101021	5811811	155
502.570.00.1	6018808	76	502.582.JH.1	6015675	86	502.856.00.1	6015721	140	9400201001	5811160	155
502.570.01.1	6015638	76	502.582.JK.1	6015676	86	502.857.00.1	6015722	140	9400301001	5811170	155
502.570.JH.1	6015639	76	502.582.PG.1	6018833	86	502.858.00.1	6015723	140	9400701001	5811193	155
502.570.JK.1	6015640	76	502.583.00.1	6018830	85	502.926.00.2	5650227	14	9402201021	5811806	156
502.570.PG.1	6018809	76	502.583.01.1	6015677	85	5106001001	5611172	69	9402401021	5811807	156
502.571.00.1	6018820	81	502.583.JH.1	6015678	85	5112701101	5671005	154	9402601021	5811808	156
502.571.01.1	6015641	81	502.583.JK.1	6015679	85	6104300001	5611426	70	9403001021	5811809	156
502.571.JH.1	6015642	81	502.583.PG.1	6018831	85	6105600001	5751156	71	9405001021	5811810	156
502.571.JK.1	6015643	81	502.584.00.1	6018826	83	6703000001	5731371	49	94690	5731354	51
502.571.PG.1	6018821	81	502.584.01.1	6015680	83	6703300001	5731372	49	94691	5731356	52
502.572.00.1	6018810	77	502.584.JH.1	6015681	83	7811501101	5650124	33	9606121001	6015343	113
502.572.01.1	6015644	77	502.584.JK.1	6015682	83	7812001101	5650128	32	9606131001	6015558	113
502.572.JH.1	6015645	77	502.584.PG.1	6018827	83	7816501101	5650206	32	9606221001	6015344	113
502.572.JK.1	6015646	77	502.585.00.1	6018828	84	7816601101	5650203	31	9606231001	6015559	113
502.572.PG.1	6018811	77	502.585.01.1	6015683	84	8109300001	5771497	70	9606321001	6015345	113
502.573.00.1	6018822	81	502.585.JH.1	6015684	84	8109400001	5771467	70	9606331001	6015560	113
502.573.01.1	6015647	81	502.585.JK.1	6015685	84	8109600001	5771100	70	9606521001	6015346	114
502.573.JH.1	6015648	81	502.585.PG.1	6018829	84	8113500001	5771490	157	9606531001	6015561	114
502.573.JK.1	6015649	81	502.586.01.1	6015686	87	8114400001	5771495	157	9606621001	6015347	116
502.573.PG.1	6018823	81	502.586.16.1	6015687	87	9111022001	5711116	47	9606631001	6015565	116
502.574.00.1	6018812	77	502.587.01.1	6015688	87	9113001001	5711154	46	9606721001	6015348	116
502.574.01.1	6015650	77	502.587.16.1	6015689	87	9117001001	5711147	44	9606731001	6015566	116
502.574.JH.1	6015651	77	502.588.00.1	6015690	88	9126022001	5711141	47	9606821001	6015349	117
502.574.JK.1	6015652	77	502.588.01.1	6015691	88	9128022001	5711135	47	9606831001	6015567	117
502.574.PG.1	6018813	77	502.588.16.1	6015692	88	9153301001	5711250	45	9610021101	6015499	118
502.575.00.1	6018824	81	502.588.21.1	6015693	88	9153701001	5711264	45	9610062101	6015500	118
502.575.01.1	6015653	81	502.588.CH.1	6015694	88	9154201001	5711267	45	9610091101	6015501	118
502.575.JH.1	6015654	81	502.589.01.1	6015695	88	9154211001	5711270	45	9610121101	6015502	119
502.575.JK.1	6015655	81	502.589.CH.1	6015696	88	9154231001	5711268	45	9610162101	6015503	119
502.575.PG.1	6018825	81	502.590.00.1	6015697	89	9154235001	5711121	45	9610191101	6015504	119
502.576.00.1	6018814	80	502.590.16.1	6015698	89	9157001001	5711128	43	9610221101	6015505	119
502.576.01.1	6015656	80	502.590.97.1	6015699	89	9157010001	5711164	43	9610262101	6015506	119
502.576.JH.1	6015657	80	502.590.CH.1	6015700	89	9157011001	5711165	43	9610291101	6015507	119
502.576.JK.1	6015658	80	502.591.00.1	6015701	89	9157031001	5711161	43	9610321101	6015508	120

Tuotenumero	Sivu	LVI nro.	Tuotenumero	Sivu	LVI nro.
9610362101	6015509	120	9671200001	6015317	130
9610391101	6015510	120	9671300001	6015318	131
9616221001	6015604	112	9672000001	6015319	131
9616321001	6015511	114	9672100001	6015320	131
9616331001	6015562	114	9673000001	6015321	131
9616421001	6015605	112	9674000001	6015322	132
9616521001	6015512	115	9717609001	6015518	129
9616531001	6015563	115	9717709001	6015517	129
9616721001	6015513	115	9741021111	6015487	101
9616731001	6015564	115	9741072111	6015522	101
9626321001	6015554	117	9741073111	6015529	101
9626331001	6015568	117	9741321111	6015488	101
9626521001	6015555	118	9741372111	6015523	101
9626531001	6015569	118	9741373111	6015530	101
9626721001	6015556	118	9742021111	6015489	103
9626731001	6015570	118	9742072111	6015524	103
9636221001	6015606	115	9742073111	6015531	103
9636421001	6015607	116	9742121111	6015533	103
9640021001	6015283	123	9742172111	6015534	103
9640062001	6015284	123	9742173111	6015535	103
9640091001	6015285	123	9742221111	6015490	102
9640221001	6015323	122	9742272111	6015525	102
9640262001	6015324	122	9742273111	6015532	102
9640291001	6015325	122	9751021111	6015484	99
9641021511001	6015294	124	9751072111	6015519	99
9641021521001	6015291	124	9751073111	6015526	99
9641062511001	6015295	124	9751321111	6015485	99
9641062521001	6015292	124	9751372111	6015520	99
9641091511001	6015296	124	9751373111	6015527	99
9641091521001	6015293	124	9751621111	6015486	100
9650021511001	6015297	126	9751672111	6015521	100
9650021521001	6015300	125	9751673111	6015528	100
9650062511001	6015298	126	9761900001	6014386	132
9650062521001	6015301	125	9761906001	6014385	132
9650091511001	6015299	126	9763009001	6014490	104
9650091521001	6015302	125	9763109001	6014491	104
9650121501001	6015303	127	9763300001	6014493	104
9650162501001	6015304	127	9763400001	6014494	105
9650191501001	6015305	127	9763666001	6014496	105
9650221501001	6015306	127	9763766001	6014497	105
9650262501001	6015307	127	9763909001	6014499	105
9650291501001	6015308	127	9764000001	6014500	105
9650321501001	6015309	128	9764313001	6011290	105
9650362501001	6015310	128	9764413001	6011292	105
9650391501001	6015311	128	9766005201	6014503	139
9660021001	6015286	121	9801800003	6015497	106
9660062001	6015287	121	9976000001	6015495	104
9660091001	6015288	121	9979000001	6015496	104
9660221001	6015326	120	9981000001	6015516	129
9660262001	6015327	120	9981200001	6015557	129
9660291001	6015328	120	9986000001	6015514	129
9670021001	6015312	128	9989000001	6015515	129
9670062001	6015313	128	Z100033001	5731352	157
9670091001	6015314	128			
9671000001	6015315	130			
9671100001	6015316	130			

LVI-numerohaku

Sivu	Tuotenumero	LVI nro.	Sivu	Tuotenumero	LVI nro.	Sivu	Tuotenumero	LVI nro.	Sivu	Tuotenumero	LVI nro.
3311800	154.052.00.1	223	5611182	1266301101	63	5650215	3856701101	39	5756016	111.396.00.5	238
3311801	154.050.00.1	223	5611183	1216301101	63	5650216	3526701101	38	5756039	405.116.00.1	227
3311802	154.310.00.1	224	5611184	1166301101	63	5650217	3826701101	37	5756040	152.404.46.1	226
3311803	154.312.00.1	224	5611185	1116501101	65	5650222	502.404.00.1	34	5756041	152.441.46.1	226
3311804	154.311.00.1	224	5611186	1266501101	66	5650223	501.678.00.2	42	5756042	240.938.00.1	209
3311805	154.152.00.1	220	5611187	1216501101	66	5650227	502.926.00.2	14	5756043	111.815.00.1	244
3311806	154.150.00.1	221	5611188	1166501101	65	5658165	131.083.16.1	167	5756050	131.071.21.1	170
3311807	154.153.00.1	221	5611189	1116701101	65	5658166	131.085.11.1	167	5756110	115.751.00.1	183
3311809	154.450.KS.1	216	5611190	1166701101	65	5658167	131.108.11.1	167	5756121	115.770.11.5	180
3311811	154.451.KS.1	216	5611191	1119301101	67	5658202	501.992.00.2	31	5756122	115.770.21.5	180
3311816	154.458.00.1	219	5611193	16402	96	5658203	501.996.00.2	31	5756125	115.770.KA.5	180
3311817	154.459.00.1	219	5611194	16502	97	5671005	5112701101	154	5756233	115.758.KJ.5	182
3311838	154.455.00.1	217	5611195	16412	96	5711116	9111022001	47	5756235	115.758.KM.5	182
3311842	154.440.KS.1	219	5611196	16512	98	5711121	9154235001	45	5756236	115.758.KH.5	182
3311843	154.440.QC.1	219	5611197	16422	96	5711128	9157001001	43	5756247	115.788.00.1	175
3311844	154.440.39.1	219	5611198	16432	97	5711135	9128022001	47	5756256	115.758.KK.5	182
3311845	154.441.KS.1	219	5611199	1216701101	66	5711136	9159622001	46	5756306	115.080.KH.1	185
3311846	154.441.QC.1	219	5611200	1266701101	66	5711138	9159722001	46	5756307	115.080.KJ.1	185
3311847	154.441.39.1	219	5611250	500.655.01.3	68	5711141	9126022001	47	5756308	115.080.KK.1	185
3311849	154.453.KS.1	216	5611251	500.656.01.3	68	5711147	9117001001	44	5756310	115.080.KM.1	185
3311854	154.307.00.1	225	5611267	502.666.00.1	69	5711154	9113001001	46	5756312	115.081.GH.1	185
3311856	154.309.00.1	225	5611268	502.667.00.1	69	5711155	9157101001	43	5756313	115.081.SI.1	185
3311857	154.446.KS.1	218	5611269	502.668.00.1	69	5711156	9157131001	43	5756314	115.081.SJ.1	185
3311858	154.446.QC.1	218	5611426	6104300001	70	5711157	9157135001	43	5756316	115.082.00.1	211
3311859	154.447.KS.1	218	5611704	1110701101	67	5711159	9157110001	43	5756317	115.082.SI.1	211
3311860	154.447.QC.1	218	5611705	1210701101	67	5711160	9157111001	43	5756326	115.085.KH.1	184
3311862	154.320.00.1	225	5650110	3531001101	28	5711161	9157031001	43	5756327	115.085.KJ.1	184
5611062	1116401101	64	5650111	3561101101	41	5711162	9157035001	43	5756328	115.085.KK.1	184
5611063	1266401101	64	5650113	3521301101	30	5711164	9157010001	43	5756330	115.085.KM.1	184
5611064	1216401101	64	5650119	3831001101	27	5711165	9157011001	43	5756332	115.086.21.1	210
5611065	1166401101	64	5650120	3861101101	40	5711180	502.425.00.1	48	5756333	115.086.GH.1	210
5611140	1111301101	66	5650122	3821301101	29	5711181	502.427.00.1	48	5756336	111.063.00.1	242
5611160	1116201101	61	5650124	7811501101	33	5711183	502.614.00.1	48	5756337	115.758.SN.5	182
5611161	1266201101	61	5650128	7812001101	32	5711250	9153301001	45	5756338	115.787.SN.5	183
5611162	1216201101	61	5650170	3726001101	55	5711264	9153701001	45	5756340	115.883.KH.1	176
5611163	1166201101	61	5650192	3526001101	18	5711267	9154201001	45	5756341	115.883.KJ.1	176
5611164	1156001101	60	5650193	3826001101	17	5711268	9154231001	45	5756342	115.883.KK.1	176
5611165	1146001101	60	5650194	3536001101	16	5711270	9154211001	45	5756344	115.883.KM.1	176
5611166	1256001101	60	5650195	3836001101	15	5715079	501.977.00.2	44	5756346	115.893.KJ.1	181
5611167	1246001101	60	5650196	3526101101	20	5731352	Z100033001	157	5756347	115.893.KX.1	181
5611168	11126	110	5650197	3826101101	19	5731354	94690	51	5756348	115.893.KY.1	181
5611169	11127	110	5650198	3526301101	24	5731356	94691	52	5756349	115.893.45.1	181
5611170	11128	110	5650199	3826301101	23	5731371	6703000001	49	5756354	115.640.GH.1	171
5611171	11129	111	5650200	3536301101	22	5731372	6703300001	49	5756355	115.640.SI.1	171
5611172	5106001001	69	5650201	3836301101	21	5731427	502.339.00.1	50	5756356	115.640.SJ.1	171
5611173	1116601101	64	5650202	3836401101	26	5731428	502.340.00.1	50	5756362	115.770.DT.5	180
5611174	1146101101	62	5650203	7816601101	31	5731429	502.299.00.3	51	5756363	115.770.DW.5	180
5611175	1156101101	62	5650204	3526201101	36	5731430	502.341.00.2	51	5756364	115.882.KH.1	179
5611176	1246101101	62	5650205	3826201101	35	5733508	131.082.16.1	167	5756365	115.882.KJ.1	179
5611177	1256101101	62	5650206	7816501101	32	5733509	244.800.00.1	215	5756366	115.882.KK.1	179
5611178	1266601101	64	5650207	3846301101	25	5733516	502.768.00.1	216	5756368	115.882.KM.1	179
5611179	1216601101	64	5650208	3856301101	25	5751156	6105600001	71	5756370	115.882.SN.1	179
5611180	1166601101	64	5650214	3846701101	39	5756012	111.312.00.5	236	5756371	116.042.11.1	186
5611181	1116301101	63									

Sivu	Tuotenumero	LVI nro.	Sivu	Tuotenumero	LVI nro.	Sivu	Tuotenumero	LVI nro.	Sivu	Tuotenumero	LVI nro.
5756372	116.042.21.1	186	5756657	111.064.00.1	244	5756716	115.883.16.1	176	5756865	115.891.16.6	202
5756374	116.055.KH.1	188	5756658	131.084.16.1	168	5756717	115.883.DW.1	176	5756866	115.906.16.6	193
5756375	116.055.KJ.1	188	5756659	131.019.00.1	169	5756718	116.051.GH.1	189	5756867	115.907.16.6	194
5756376	116.055.KK.1	188	5756660	131.011.00.1	169	5756719	116.051.KA.1	189	5756868	115.908.16.6	201
5756377	116.055.KM.1	188	5756661	131.074.00.1	170	5756720	115.884.JX.1	177	5756869	115.909.16.6	203
5756395	115.768.11.1	211	5756662	242.999.00.1	166	5756721	115.884.JV.1	177	5756870	115.890.DW.6	192
5756396	115.768.21.1	211	5756663	116.051.KT.1	189	5756738	131.021.JK.5	160	5756871	115.891.DW.6	202
5756397	115.768.46.1	211	5756665	116.051.KV.1	189	5756739	131.021.JL.5	160	5756872	115.907.DW.6	194
5756398	116.050.11.1	186	5756667	115.788.JV.2	172	5756746	131.031.JK.5	163	5756873	115.908.DW.6	201
5756399	116.050.21.1	186	5756668	115.788.JX.2	172	5756747	131.031.JL.5	163	5756874	115.909.DW.6	203
5756403	116.057.KH.1	187	5756669	115.080.JQ.1	185	5756756	115.081.JK.1	185	5756875	115.908.JQ.6	201
5756404	116.057.KJ.1	187	5756670	115.085.JQ.1	184	5756757	115.081.JL.1	185	5756876	115.907.JQ.6	194
5756405	116.057.KK.1	187	5756671	115.650.00.1	177	5756766	115.640.JK.1	171	5756877	115.936.14.6	197
5756406	116.057.KM.1	187	5756672	115.650.JM.1	177	5756767	115.640.JL.1	171	5756878	115.937.14.6	204
5756408	115.641.21.1	210	5756673	115.650.JV.1	177	5756768	115.788.JK.2	172	5756879	115.956.14.6	198
5756409	115.641.GH.1	210	5756674	115.650.JX.1	177	5756769	115.788.JL.2	172	5756880	115.863.16.6	200
5756410	243.168.00.1	213	5756675	115.650.SI.1	177	5756770	115.884.JK.1	176	5756881	115.867.16.6	199
5756461	131.021.SI.5	160	5756676	115.650.SJ.1	177	5756771	115.884.JL.1	177	5756883	116.042.JQ.1	186
5756463	131.021.SL.5	160	5756677	115.651.00.1	178	5756774	131.021.SJ.6	160	5756884	116.057.JQ.1	187
5756466	131.031.SI.5	163	5756678	115.651.JM.1	178	5756775	131.031.SJ.6	163	5756885	116.050.JQ.1	186
5756554	115.087.00.1	212	5756679	115.651.JV.1	178	5756786	111.380.00.5	239	5756886	116.057.16.1	187
5756555	115.088.00.1	212	5756680	115.651.JX.1	178	5756787	111.910.00.5	235	5756887	116.057.DW.1	187
5756556	131.112.TA.1	169	5756681	115.651.SI.1	178	5756799	115.889.SN.1	180	5756913	131.221.SI.7	161
5756557	111.203.00.1	243	5756682	115.651.SJ.1	178	5756809	115.050.21.2	205	5756914	131.221.SJ.7	161
5756558	115.884.SI.1	177	5756683	115.652.00.1	178	5756810	115.050.BZ.2	205	5756915	131.221.JK.7	161
5756559	115.884.SJ.1	177	5756684	115.652.JM.1	178	5756811	115.051.21.2	206	5756916	131.221.JL.7	161
5756561	115.884.JM.1	177	5756685	115.652.JV.1	178	5756812	115.051.BZ.2	206	5756917	131.221.JV.7	162
5756562	115.884.00.1	176	5756686	115.652.JX.1	179	5756813	115.335.00.1	214	5756918	131.221.00.7	162
5756564	115.788.11.2	172	5756687	115.652.SI.1	179	5756814	115.336.00.1	214	5756919	131.231.SI.7	164
5756565	115.788.21.2	172	5756688	115.652.SJ.1	179	5756815	115.856.SN.6	191	5756920	131.231.SJ.7	164
5756566	115.788.DW.2	172	5756689	115.670.00.2	173	5756816	115.861.00.6	207	5756921	131.231.JK.7	164
5756567	115.788.GH.2	172	5756690	115.670.11.2	173	5756817	115.862.00.6	196	5756922	131.231.JL.7	164
5756568	115.788.SD.2	172	5756691	115.670.DW.2	173	5756818	115.863.SN.6	200	5756923	131.231.JV.7	165
5756571	115.788.JM.2	172	5756692	115.670.JM.2	173	5756820	115.867.SN.6	199	5756924	131.231.00.7	165
5756572	115.788.00.2	172	5756693	115.670.JV.2	173	5756823	115.890.SN.6	192	5756931	115.622.JK.1	170
5756573	115.883.JQ.1	176	5756694	115.670.JX.2	173	5756824	115.891.SN.6	202	5756932	115.622.JL.1	170
5756574	115.883.JT.1	176	5756695	115.671.00.2	174	5756825	115.897.00.6	195	5756933	115.622.SJ.1	171
5756575	115.883.14.1	176	5756696	115.671.11.2	174	5756827	115.906.SN.6	193	5756934	115.622.FW.1	170
5756576	115.882.JQ.1	179	5756697	115.671.DW.2	174	5756828	115.907.KH.6	194	5756935	115.622.QB.1	171
5756577	115.882.JT.1	179	5756698	115.671.JM.2	174	5756829	115.907.KJ.6	194	5756936	115.622.QD.1	171
5756578	115.882.14.1	179	5756699	115.671.JV.2	174	5756830	115.907.KK.6	194	5756937	115.622.QF.1	171
5756579	115.893.JT.1	181	5756701	115.671.JX.2	174	5756831	115.907.KM.6	194	5756938	115.622.14.1	170
5756580	115.893.14.1	181	5756702	115.672.00.2	174	5756833	115.907.SN.6	194	5756939	115.622.SI.1	171
5756581	115.758.JT.5	182	5756703	115.672.11.2	174	5756834	115.908.KH.6	201	5756940	115.622.JT.1	171
5756582	115.758.14.5	182	5756704	115.672.DW.2	175	5756835	115.908.KJ.6	201	5756941	115.623.21.1	210
5756590	115.062.21.1	209	5756705	115.672.JM.2	175	5756836	115.908.KK.6	201	5756942	115.623.QC.1	210
5756591	115.062.BZ.1	209	5756706	115.672.JV.2	175	5756837	115.908.KM.6	201	5756943	115.670.QB.2	173
5756593	111.342.00.2	234	5756707	115.672.JX.2	175	5756839	115.908.SN.6	201	5756944	115.671.QD.2	174
5756594	111.007.00.2	240	5756708	115.758.JQ.5	182	5756840	115.909.SN.6	203	5756945	115.672.QF.2	175
5756595	111.034.00.2	241	5756709	115.770.JQ.5	180	5756841	115.936.SN.6	197	5756946	115.085.01.1	184
5756605	243.971.00.1	213	5756710	115.882.01.1	179	5756842	115.937.SN.6	204	5756947	115.085.11.1	184
5756606	243.970.00.1	215	5756711	115.882.11.1	179	5756844	115.956.SN.6	198	5756948	115.085.14.1	184
5756607	244.999.00.1	213	5756712	115.882.16.1	179	5756846	116.090.SG.6	190	5756949	115.085.16.1	184
5756608	244.120.00.1	215	5756713	115.882.DW.1	179	5756847	116.090.SM.6	190	5756950	115.085.DW.1	184
5756609	242.837.00.1	166	5756714	115.883.01.1	176	5756850	116.098.00.1	208	5756951	115.085.JT.1	184
5756656	111.918.00.5	237	5756715	115.883.11.1	176	5756864	115.890.16.6	192	5756952	115.080.01.1	184

Sivu	Tuotenumero	LVI nro.	Sivu	Tuotenumero	LVI nro.	Sivu	Tuotenumero	LVI nro.	Sivu	Tuotenumero	LVI nro.
5756953	115.080.11.1	184	6015286	9660021001	121	6015492	9399500001	88	6015555	9626521001	118
5756954	115.080.14.1	185	6015287	9660062001	121	6015493	9399508001	88	6015556	9626721001	118
5756955	115.080.16.1	185	6015288	9660091001	121	6015494	9399610001	90	6015557	9981200001	129
5756956	115.080.DW.1	185	6015291	9641021521001	124	6015495	9976000001	104	6015558	9606131001	113
5756957	115.080.JT.1	185	6015292	9641062521001	124	6015496	9979000001	104	6015559	9606231001	113
5756958	115.758.01.5	182	6015293	9641091521001	124	6015497	9801800003	106	6015560	9606331001	113
5756959	115.758.16.5	182	6015294	9641021511001	124	6015499	9610021101	118	6015561	9606531001	114
5756960	116.055.16.1	188	6015295	9641062511001	124	6015500	9610062101	118	6015562	9616331001	114
5756961	116.055.DW.1	188	6015296	9641091511001	124	6015501	9610091101	118	6015563	9616531001	115
5756962	116.055.JQ.1	188	6015297	9650021511001	126	6015502	9610121101	119	6015564	9616731001	115
5757424	156.050.00.1	244	6015298	9650062511001	126	6015503	9610162101	119	6015565	9606631001	116
5758381	131.088.29.1	168	6015299	9650091511001	126	6015504	9610191101	119	6015566	9606731001	116
5771100	8109600001	70	6015300	9650021521001	125	6015505	9610221101	119	6015567	9606831001	117
5771105	502.375.01.1	91	6015301	9650062521001	125	6015506	9610262101	119	6015568	9626331001	117
5771106	502.375.16.1	91	6015302	9650091521001	125	6015507	9610291101	119	6015569	9626531001	118
5771467	8109400001	70	6015303	9650121501001	127	6015508	9610321101	120	6015570	9626731001	118
5771490	8113500001	157	6015304	9650162501001	127	6015509	9610362101	120	6015599	9362205001	136
5771495	8114400001	157	6015305	9650191501001	127	6015510	9610391101	120	6015604	9616221001	112
5771497	8109300001	70	6015306	9650221501001	127	6015511	9616321001	114	6015605	9616421001	112
5811160	9400201001	155	6015307	9650262501001	127	6015512	9616521001	115	6015606	9636221001	115
5811170	9400301001	155	6015308	9650291501001	127	6015513	9616721001	115	6015607	9636421001	116
5811193	9400701001	155	6015309	9650321501001	128	6015514	9986000001	129	6015627	502.376.00.1	87
5811806	9402201021	156	6015310	9650362501001	128	6015515	9989000001	129	6015628	502.377.00.1	87
5811807	9402401021	156	6015311	9650391501001	128	6015516	9981000001	129	6015629	502.378.00.1	87
5811808	9402601021	156	6015312	9670021001	128	6015517	9717709001	129	6015630	502.379.00.1	91
5811809	9403001021	156	6015313	9670062001	128	6015518	9717609001	129	6015631	502.386.00.1	92
5811810	9405001021	156	6015314	9670091001	128	6015519	9751072111	99	6015632	502.568.01.1	74
5811811	9400101021	155	6015315	9671000001	130	6015520	9751372111	99	6015633	502.568.JH.1	74
5815113	154.159.00.1	222	6015316	9671100001	130	6015521	9751672111	100	6015634	502.568.JK.1	74
5815114	154.313.00.1	225	6015317	9671200001	130	6015522	9741072111	101	6015635	502.569.01.1	75
5815115	154.314.00.1	226	6015318	9671300001	131	6015523	9741372111	101	6015636	502.569.JH.1	75
6011290	9764313001	105	6015319	9672000001	131	6015524	9742072111	103	6015637	502.569.JK.1	75
6011292	9764413001	105	6015320	9672100001	131	6015525	9742272111	102	6015638	502.570.01.1	76
6014184	9342805001	139	6015321	9673000001	131	6015526	9751073111	99	6015639	502.570.JH.1	76
6014186	9342705001	139	6015322	9674000001	132	6015527	9751373111	99	6015640	502.570.JK.1	76
6014385	9761906001	132	6015323	9640221001	122	6015528	9751673111	100	6015641	502.571.01.1	81
6014386	9761900001	132	6015324	9640262001	122	6015529	9741073111	101	6015642	502.571.JH.1	81
6014490	9763009001	104	6015325	9640291001	122	6015530	9741373111	101	6015643	502.571.JK.1	81
6014491	9763109001	104	6015326	9660221001	120	6015531	9742073111	103	6015644	502.572.01.1	77
6014493	9763300001	104	6015327	9660262001	120	6015532	9742273111	102	6015645	502.572.JH.1	77
6014494	9763400001	105	6015328	9660291001	120	6015533	9742121111	103	6015646	502.572.JK.1	77
6014496	9763666001	105	6015343	9606121001	113	6015534	9742172111	103	6015647	502.573.01.1	81
6014497	9763766001	105	6015344	9606221001	113	6015535	9742173111	103	6015648	502.573.JH.1	81
6014499	9763909001	105	6015345	9606321001	113	6015539	4002523	106	6015649	502.573.JK.1	81
6014500	9764000001	105	6015346	9606521001	114	6015540	4002524	106	6015650	502.574.01.1	77
6014503	9766005201	139	6015347	9606621001	116	6015541	4002525	106	6015651	502.574.JH.1	77
6014923	4002551	92	6015348	9606721001	116	6015542	4002526	106	6015652	502.574.JK.1	77
6014924	4002561	92	6015349	9606821001	117	6015543	4002527	106	6015653	502.575.01.1	81
6014925	4002571	153	6015484	9751021111	99	6015544	4002528	106	6015654	502.575.JH.1	81
6014942	4002531	130	6015485	9751321111	99	6015548	9362605001	137	6015655	502.575.JK.1	81
6014943	4002541	130	6015486	9751621111	100	6015549	9362705001	137	6015656	502.576.01.1	80
6015202	47195	138	6015487	9741021111	101	6015550	9362805001	137	6015657	502.576.JH.1	80
6015203	47196	138	6015488	9741321111	101	6015551	9362605701	137	6015658	502.576.JK.1	80
6015283	9640021001	123	6015489	9742021111	103	6015552	9362705701	137	6015659	502.577.01.1	78
6015284	9640062001	123	6015490	9742221111	102	6015553	9362805701	137	6015660	502.577.JH.1	78
6015285	9640091001	123	6015491	9399572001	88	6015554	9626321001	117	6015661	502.577.JK.1	78

Sivu	Tuotenumero	LVI nro.	Sivu	Tuotenumero	LVI nro.
6015662	502.578.01.1	79	6015719	502.854.00.1	140
6015663	502.578.JH.1	79	6015720	502.855.00.1	140
6015664	502.578.JK.1	79	6015721	502.856.00.1	140
6015665	502.579.01.1	79	6015722	502.857.00.1	140
6015666	502.579.JH.1	79	6015723	502.858.00.1	140
6015667	502.579.JK.1	79	6018808	502.570.00.1	76
6015668	502.580.01.1	82	6018809	502.570.PG.1	76
6015669	502.580.JH.1	82	6018810	502.572.00.1	77
6015670	502.580.JK.1	82	6018811	502.572.PG.1	77
6015671	502.581.01.1	82	6018812	502.574.00.1	77
6015672	502.581.JH.1	82	6018813	502.574.PG.1	77
6015673	502.581.JK.1	82	6018814	502.576.00.1	80
6015674	502.582.01.1	86	6018815	502.576.PG.1	80
6015675	502.582.JH.1	86	6018816	502.580.00.1	82
6015676	502.582.JK.1	86	6018817	502.580.PG.1	82
6015677	502.583.01.1	85	6018818	502.581.00.1	82
6015678	502.583.JH.1	85	6018819	502.581.PG.1	82
6015679	502.583.JK.1	85	6018820	502.571.00.1	81
6015680	502.584.01.1	83	6018821	502.571.PG.1	81
6015681	502.584.JH.1	83	6018822	502.573.00.1	81
6015682	502.584.JK.1	83	6018823	502.573.PG.1	81
6015683	502.585.01.1	84	6018824	502.575.00.1	81
6015684	502.585.JH.1	84	6018825	502.575.PG.1	81
6015685	502.585.JK.1	84	6018826	502.584.00.1	83
6015686	502.586.01.1	87	6018827	502.584.PG.1	83
6015687	502.586.16.1	87	6018828	502.585.00.1	84
6015688	502.587.01.1	87	6018829	502.585.PG.1	84
6015689	502.587.16.1	87	6018830	502.583.00.1	85
6015690	502.588.00.1	88	6018831	502.583.PG.1	85
6015691	502.588.01.1	88	6018832	502.582.00.1	86
6015692	502.588.16.1	88	6018833	502.582.PG.1	86
6015693	502.588.21.1	88	6589011	151.034.11.1	228
6015694	502.588.CH.1	88	6589012	151.035.11.1	228
6015695	502.589.01.1	88	6589013	151.034.21.1	227
6015696	502.589.CH.1	88	6589014	151.035.21.1	227
6015697	502.590.00.1	89	6589015	151.028.11.1	229
6015698	502.590.16.1	89	6589016	151.029.21.1	228
6015699	502.590.97.1	89	6589017	151.116.11.1	232
6015700	502.590.CH.1	89	6589018	151.117.11.1	232
6015701	502.591.00.1	89	6589021	152.080.21.1	233
6015702	502.591.16.1	89	6589022	152.050.21.1	233
6015703	502.591.97.1	89	6589023	152.049.21.1	232
6015704	502.591.CH.1	89	6589024	152.072.21.1	231
6015705	502.592.16.1	89	6589025	152.073.21.1	229
6015706	502.592.JH.1	89	6589026	152.084.21.1	230
6015707	502.592.JR.1	89	6589027	152.091.21.1	230
6015708	502.593.16.1	90	6589044	151.034.14.1	227
6015709	502.593.JH.1	90	6589045	151.035.14.1	227
6015710	502.593.JR.1	90	6589046	152.050.14.1	233
6015711	502.594.00.1	87	6589047	152.080.14.1	233
6015712	502.595.00.1	90	6589048	152.240.11.1	233
6015713	502.385.00.1	91			
6015714	502.618.00.1	90			
6015715	502.617.00.1	90			
6015717	502.852.00.1	140			
6015718	502.853.00.1	140			

